

LADA NIVA TRAVEL

РУКОВОДСТВО ПО ЭКСПЛУАТАЦИИ
АВТОМОБИЛЯ И ЕГО МОДИФИКАЦИЙ



LADA
НОВЫЕ ГОРИЗОНТЫ



LADA NIVA TRAVEL

РУКОВОДСТВО ПО ЭКСПЛУАТАЦИИ
АВТОМОБИЛЯ И ЕГО МОДИФИКАЦИЙ

Ф. 996-4
Тольятти

ОГЛАВЛЕНИЕ

ВАШЕМУ ВНИМАНИЮ!	4	Комбинация приборов	29
		Жидкокристаллический дисплей	33
ОПИСАНИЕ АВТОМОБИЛЯ	6	Бортовой компьютер	35
Кузов и салон	6	Информирование о необходимости сервисного обслуживания	37
Ключи для автомобиля	6	Управление круиз-контролем и ограничителем скорости <i>(в вариантном исполнении)</i>	38
Система дистанционного управления	7	Кнопочные выключатели	42
Работа системы дистанционного управления	7	Блок контрольных ламп	44
Замена элемента питания ключа с ПДУ	9	Подрулевые переключатели	46
Центральная блокировка замков дверей	10	Выключатель зажигания	47
Рулевое колесо	10	Управление включением (выключением) задних противотуманных огней	48
Регулировка положения рулевого колеса	11	Регуляторы фар и освещения приборов	48
Двери	11	Управление электростеклоподъёмниками	49
Сиденья	13	Рычаги управления трансмиссией	49
Ремни безопасности	16	Управление вентиляцией салона	51
Подушки безопасности <i>(в вариантном исполнении)</i>	17	Переключатели обогрева	51
Безопасность грудных и маленьких детей	19	Дефлекторы обдува	53
Установка детского сиденья	20	Отопление салона	54
Установка детского удерживающего устройства ISOFIX в задней части автомобиля	21	Кондиционер <i>(в вариантном исполнении)</i>	55
Оборудование салона	23	Обслуживание системы кондиционирования	56
Внешнее оборудование	24		
Капот	25	ЭКСПЛУАТАЦИЯ АВТОМОБИЛЯ	57
Пробка топливного бака	25	Установка номерных знаков	57
		Основы безопасной эксплуатации автомобиля	57
ОРГАНЫ УПРАВЛЕНИЯ И ПРИБОРЫ	26	Посадка водителя за рулем	59
Панель приборов	26	Пуск двигателя	60
Панель приборов люксовых автомобилей <i>(в вариантном исполнении)</i>	29		

Движение автомобиля	64	Запасное колесо для временного пользования	93
Антиблокировочная система тормозов (в варианном исполнении)	68	Замена колёс	94
Буксирование и эвакуация автомобиля	70	Замена плавких предохранителей	95
Буксировка прицепа	71	Замена ламп	97
Багажник на крыше	73	Уход за кузовом	98
Системы безопасной парковки (в варианном исполнении)	75	Блок-фары	101
Система вызова экстренных оперативных служб (в варианном исполнении)	78	Уход за обивкой из натуральной кожи	101
Устройство вызова экстренных оперативных служб (в варианном исполнении)	81	Хранение автомобиля	103
ТЕХНИЧЕСКОЕ ОБСЛУЖИВАНИЕ И ТЕКУЩИЙ РЕМОНТ АВТОМОБИЛЯ	84	ТЕХНИЧЕСКИЕ ХАРАКТЕРИСТИКИ АВТОМОБИЛЯ	105
Система смазки двигателя	85	Основные параметры и размеры	105
Система охлаждения двигателя	85	Фактический расход топлива	107
Тормозная система	87	Заправочные объёмы	107
Гидропривод выключения сцепления	88	Данные по углам установки колёс	108
Гидроусилитель рулевого управления	89	Паспортные данные	109
Аккумуляторная батарея	90	ПРИЛОЖЕНИЯ	111
Омывающая жидкость	91	Приложение 1. Топливо. Моторное масло	111
Свечи зажигания	91	Тормозная жидкость	112
Уход за шинами	91	Приложение 2. Лампы, применяемые на автомобиле ...	113
		Экологическая безопасность автомобилей LADA	113
		Внеочередная проверка автомобиля	114
		Как связаться с компанией АО «АВТОВАЗ»	114

ВАШЕМУ ВНИМАНИЮ!

Вы приобрели комфортабельный полноприводный легковой автомобиль LADA Niva Travel, который обладает специфическими качествами вседорожного автомобиля, поэтому в начальный период эксплуатации, независимо от Вашего водительского стажа, рекомендуем проявлять особую внимательность и осторожность, пока полностью не освоите технику вождения автомобиля.

Перед началом эксплуатации автомобиля настоятельно рекомендуем внимательно изучить данное руководство! В нём Вы ознакомитесь с особенностями его конструкции, органами управления, оборудованием, а также с требованиями безопасности и правилами пользования, что позволит Вам:

- правильно эксплуатировать автомобиль и максимально использовать его возможности;
- обеспечить длительную безотказную работу автомобиля и его узлов.

Приложение к элементам управления устройствами и механизмами автомобиля (клавиши, кнопки, рычаги, рукоятки и т. п.) избыточных для их срабатывания усилий может привести к механическим повреждениям (изломам, заклиниваниям и т. п.) указанных элементов и механизмов и не будет считаться гарантийными случаями.

Выполнение всех инструкций и рекомендаций изготовителя автомобиля, касающихся эксплуатации и технического обслуживания автомобиля (включая периодическое техническое обслуживание и ежегодный технический осмотр кузова согласно сервисной книжке), является обязательным условием сохранения гарантии изготовителя на автомобиль, а надёжность Вашего автомобиля во многом зависит от соблюдения правил эксплуатации и от соблюдения

периодичности и полноты исполнения операций технического обслуживания, указанных в сервисной книжке, что является залогом Вашей безопасности. Помните, что Вы несёте ответственность за обеспечение своевременного выполнения регламентных работ по техническому обслуживанию, указанных в сервисной книжке и всех необходимых работ по текущему ремонту, так как, в соответствии с **Федеральным законом РФ «О безопасности дорожного движения»**, **обязанность по поддержанию автомобиля в технически исправном состоянии возлагается на его владельца.**

Автомобиль LADA Niva Travel имеет увеличенный дорожный просвет, поэтому характеристики управляемости автомобилем с высоким расположением центра тяжести несколько иные. При недостаточном опыте вождения необходимо проявлять особую осторожность, особенно при резком маневрировании.

Автомобиль предназначен для перевозки людей и багажа (в количестве и массе, заявленной изготовителем) при температуре окружающего воздуха от минус 40 °С до плюс 45 °С как по грунтовым дорогам, так и по дорогам общего пользования с твердым покрытием, отвечающим требованиям ГОСТ Р 50597. В случае необходимости движения по дорогам со щёбёночным покрытием или по неровностям необходимо выбирать режим, который обеспечит сохранность защитных покрытий кузова от повреждений, вылетающего из-под колес щебня, резких ударов подвески и сильных диагональных нагрузок на кузов.

При эксплуатации и техническом обслуживании автомобиля применяйте материалы, указанные в приложении 1.

Двигатель автомобиля заправлен на заводе-изготовителе маслом класса вязкости SAE 5W-40, рассчитанным на применение в условиях температуры окружающей среды от минус 30 °С до плюс 35 °С. Если эксплуатация нового автомобиля предстоит, в том числе, вне этого температурного диапазона, то необходимо сменить масло на рекомендованное в подразделе «Моторное масло» приложения 1, не дожидаясь срока смены масла в соответствии с сервисной книжкой. **Не допускается применение вторичных присадок к бензинам и смазочным маслам.**

Использование при эксплуатации автомобиля не рекомендованных и некачественных бензинов и моторных масел приводит к повышенным отложениям на деталях двигателя, выходу из строя двигателя и его узлов, элементов систем управления и снижения токсичности, отказу нейтрализатора отработавших газов. Не допускается применение бензинов с металлоорганическими антидетонаторами на основе свинца (этилированный бензин), железа (ферроценами), марганца, никеля и других металлов.

При получении автомобиля необходимо в моторном отсеке сверить идентификационный номер кузова (см. раздел «Паспортные данные») с данными, указанными в паспорте транспортного средства или выписке из электронного паспорта транспортного средства (а также другом документе: договоре купли-продажи, акте приёма-передачи). **Любая заводская маркировка, идентификационные ярлыки и наклейки на деталях и узлах Вашего автомобиля должны быть сохранены до окончания срока службы, в противном случае производитель (уполномоченное лицо) оставляет за собой право отказать в удовлетворении требований владельца о ремонте или замене неисправной детали или узла.**

Заголовки **«Предупреждение»** и **«ВНИМАНИЕ»** информируют Вас об условиях, которые могут привести к травмированию людей или повреждению Вашего автомобиля.

Заголовок **«Предупреждение»** означает, что неправильные действия могут привести к травмированию людей, **«ВНИМАНИЕ»** – неправильные действия могут привести к повреждению Вашего автомобиля.

Руководство охватывает все виды оборудования (как серийного, так и дополнительного), устанавливаемого на автомобиле данной модели, однако его наличие на Вашем автомобиле зависит от комплектации, выбранных опций и страны поставки. Данное руководство по эксплуатации содержит описание модели, основанное на ее технических характеристиках, существующих на момент написания документа. Конструкция автомобиля постоянно совершенствуется, поэтому отдельные узлы и детали, а также варианты исполнения и комплектации могут несколько отличаться от описанных в руководстве. Подробную информацию о Вашем автомобиле Вы можете получить у дилера LADA.

ОПИСАНИЕ АВТОМОБИЛЯ

КУЗОВ И САЛОН

КЛЮЧИ ДЛЯ АВТОМОБИЛЯ



Рис. 1. Ключи для автомобиля



Рис. 2. Ключи для автомобиля
(в варианном исполнении)

К автомобилю прилагаются два ключа **1** и **2** (рис. 1), каждый из которых служит как для открывания замков дверей, так и для включения зажигания. **В варианном исполнении** оба ключа могут быть с черной вставкой **1**.

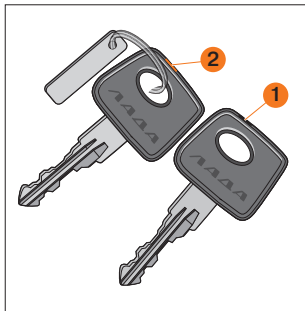
В варианном исполнении ключ **1** (рис. 2) имеет пульт дистанционного управления электропакетом.

Ключ с пультом дистанционного управления совмещает в себе функции:

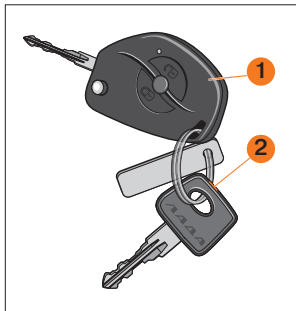
- ключа замков дверей;
- ключа зажигания;
- пульта дистанционного управления электропакетом.

В варианном исполнении автомобиль оснащается иммобилизатором, который блокирует пуск двигателя и обеспечивает тем самым дополнительную защиту автомобиля от несанкционированного использования.

Ключ с красной вставкой **2** (рис. 1 и 2) совмещает в себе функции:

- ключа замков дверей;
- ключа зажигания;
- обучающего ключа иммобилизатора.

В случае замены неисправной противоугонной системы или блока управления двигателем работоспособность системы восстанавливается при помощи обучающего ключа.

ВНИМАНИЕ!

Обучающий ключ необходимо хранить отдельно и не носить в одной связке с рабочим ключом, и использовать его только при утере рабочего ключа.

СИСТЕМА ДИСТАНЦИОННОГО УПРАВЛЕНИЯ

Система дистанционного управления электропакетом предназначена для:

- дистанционной блокировки/разблокировки замков дверей с одновременной активизацией/отключением режима охраны автомобиля;
- блокировки замков дверей поворотом ключа в замке двери водителя;
- блокировки/разблокировки замков всех дверей кнопкой из салона автомобиля;
- включения тревожной сигнализации при нарушениях зон охраны автомобиля;
- выключения тревожной сигнализации дистанционно или после включения зажигания своим ключом.



Рис. 3. Ключи с ПДУ
(в варианном исполнении)

РАБОТА СИСТЕМЫ ДИСТАНЦИОННОГО УПРАВЛЕНИЯ

1. Блокировка замков дверей и включение режима охраны с пульта дистанционного управления

Для блокировки замков дверей и включения режима охраны нажмите кнопку блокировки **2** на пульте (рис. 3). При этом замки боковых дверей и замок двери багажного отделения заблокируются, одновременно включится режим охраны, что подтверждается одиночным миганием указателей поворотов и медленным миганием индикатора состояния иммобилизатора на комбинации приборов.

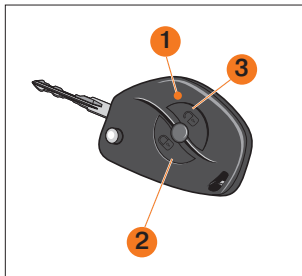
Если при включении режима охраны будет открыта какая-либо дверь, то указатели поворотов мигнут три раза и будет подан одиночный звуковой сигнал. Для того, чтобы включить открытые зоны в зону охраны, закройте их.

Аналогичное поведение системы будет в случае срабатывания защиты от перегрева замков дверей, если блокировка/разблокировка замков происходит многократно в течение короткого промежутка времени. В этом случае подождите некоторое время, после чего работоспособность системы полностью восстановится.

2. Блокировка замков без включения режима охраны с пульта дистанционного управления

Для блокировки замков дверей с пульта дистанционного управления без включения режима охраны нажмите дважды кнопку блокировки на пульте или удерживайте её в нажатом состоянии некоторое время. При этом двери заблокируются без включения режима охраны. Такая блокировка сопровождается трехкратным миганием указателей поворотов.

Если режим охраны уже включен, то двойное нажатие на кнопку блокировки или удержание её в нажатом состоянии приведет к выключению режима охраны, замки дверей при этом останутся заблокированными. Отключение режима охраны сопровождается двукратным миганием указателей поворотов.

3. Разблокировка замков дверей и выключение режима охраны с пульта дистанционного управления

Пульт дистанционного управления в заводской комплектации предусматривает одновременную дистанционную разблокировку дверей.

При одновременной разблокировке, для открытия замков дверей и выключения режима охраны, нажмите кнопку **3** на пульте. Разблокировка дверей сопровождается однократным миганием указателей поворотов.

Предусмотрена возможность перепрограммирования разблокировки дверей из одновременной в ступенчатую. Для этого при включенном зажигании следует нажать одновременно кнопки блокировки и разблокировки на пульте в течение 5 секунд, после чего произойдет смена режима разблокировки дверей. Таким же способом можно перевести разблокировку обратно из ступенчатой в одновременную. Смена режима разблокировки сопровождается двумя сигналами зуммера при включении ступенчатой разблокировки и одним сигналом зуммера при включении одновременной разблокировки.

При ступенчатой разблокировке, для открытия замка водительской двери и выключения режима охраны с пульта дистанционного управления, нажмите кнопку разблокировки **3** на пульте. Замок двери водителя разблокируется, а выключение режима охраны сопровождается двукратным миганием указателей поворотов.

Для открытия замков пассажирских дверей нажмите кнопку разблокировки на пульте ещё раз.

Если после разблокировки дверей и выключения режима охраны не будет открыта ни одна из дверей и не будет включено зажигание, то через 25 секунд двери заблокируются вновь, и система автоматически перейдет в режим охраны.

Возможность автоматического перехода системы в режим охраны с блокировкой дверей отражается частым миганием индикатора в комбинации приборов.

4. Работа системы в режиме охраны

После включения режима охраны система следит за состоянием следующих зон охраны:

- боковые двери;
- капот;
- дверь багажного отделения;
- выключатель зажигания;

- замок водительской двери;
 - напряжение аккумуляторной батареи;
 - дополнительный датчик (в заводскую комплектацию не входит).
- Если в режиме охраны происходит какое-либо из следующих действий:

- открывание любой боковой двери;
 - открывание двери багажного отделения;
 - включение зажигания без использования ключа;
 - разблокировка водительской двери;
 - подключение аккумуляторной батареи после ее отключения;
- то включается тревожная сигнализация в виде световой сигнализации указателями поворотов и звуковой сигнализации звуковым сигналом автомобиля на время около 30 секунд. Однократное нажатие любой кнопки на пульте, когда система находится в режиме тревоги, приводит к прекращению подачи сигналов тревоги, но система при этом продолжает оставаться в режиме охраны. Выключение режима охраны происходит после нажатия кнопки разблокировки на пульте.

5. Рассинхронизация кодов ключа

В случаях нажатия на кнопки пульта вне зоны действия радиоканала, счётчик «плавающего» кода в пульте выходит из синхронизации со счётчиком в блоке управления системой. Если количество нажатий кнопок пульта вне зоны приема сигнала системой превысило 1000, система перестанет реагировать на команды пульта. В этом случае следует повторно провести процедуру переобучения пульта у дилера LADA.

ЗАМЕНА ЭЛЕМЕНТА ПИТАНИЯ КЛЮЧА С ПДУ

В ключе с ПДУ установлен литиевый элемент питания типа CR2032 с начальным напряжением питания 3В.

Если напряжение питания ПДУ находится в пределах нормы, то при каждом нажатии на любую кнопку пульта индикатор 1 загорается короткой вспышкой (рис. 3).

Если при нажатии на любую кнопку пульта индикатор загорается двумя короткими вспышками или не загорается вообще, то следует заменить элемент питания на новый.

ВНИМАНИЕ!

Для замены элемента питания в ключе с ПДУ рекомендуем обратиться к дилеру LADA.

В случае невозможности обратиться к официальному дилеру заменить элемент питания можно по нижеприведённой инструкции:

1. Поддеть плоской отверткой и вынуть из нижнего корпуса 2 заглушку 1 (рис. 4).
2. Вывернуть крестообразной отверткой самонарезной винт 3.
3. Надавить большим пальцем на место, указанное стрелкой на рис. 4, добиться разделения защёлки, осторожно разъединить верхний корпус 4 с нижним корпусом 2, учитывая, что в задней части корпуса располагается ещё одна защёлка.

Во время разъединения корпусов ключа под воздействием пружины кнопки ключа 3 (рис. 5), головка ключа 2 и кнопка ключа 1 выпадут со своих штатных мест.



Рис. 4. Детали ключа с ПДУ

4. Вынуть плату из верхнего корпуса, заменить элемент питания на новый, соблюдая полярность подключения.

5. Вставить плату назад в верхний корпус ключа.

6. Вставить кнопку ключа 1 (рис. 5) в головку ключа 2, совместив выступы кнопки с пазами головки ключа. Перед соединением верхнего корпуса ключа с нижним в кнопку ключа вставить пружину кнопки ключа 3, совместив ус пружины с зацепами внутри кнопки.

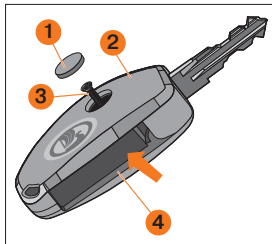
7. Совместить выступающий наружу ус пружины 3 с пазом нижнего корпуса ключа 4, обозначенным стрелкой (рис. 5).

8. Взвести пружину 3, повернув головку 2 с кнопкой 1 на один оборот против часовой стрелки.

9. Совместить верхний корпус ключа с нижним, придерживая одной рукой нижний корпус с установленной в него головкой и кнопкой с взведённой пружинкой. Для этого предварительно зацепите защёлку, расположенную в задней части корпуса, и зафиксируйте основную защёлку.

10. Завернуть винт, установить заглушку 1.



Рис. 5. Устройство ключа с ПДУ

ВНИМАНИЕ!

В случае, если напряжение батареи в пульте дистанционного управления меньше нормы, а режим охраны был включён, возможно открыть автомобиль ключом. При этом сработает сигнализация, которую можно отключить, включив зажигание. Запуск двигателя и дальнейшая эксплуатация автомобиля будут осуществлены без возможности включения сигнализации.

ЦЕНТРАЛЬНАЯ БЛОКИРОВКА ЗАМКОВ ДВЕРЕЙ

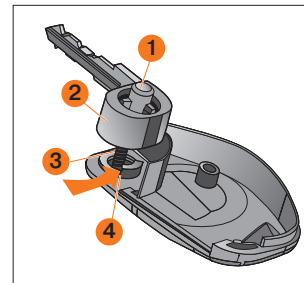
1. Центральная блокировка и разблокировка замков дверей из салона

Для блокировки замков всех дверей (включая дверь багажного отделения) из салона автомобиля утопите кнопку блокировки в двери водителя.

Для разблокировки замков всех дверей (включая дверь багажного отделения) из салона автомобиля поднимите кнопку блокировки в двери водителя.

Центральная блокировка имеет защиту замков дверей от перегрева. Если блокировка и разблокировка замков происходит многократно в течение короткого промежутка времени, то система перестаёт реагировать на нажатия кнопки. Если это произошло, не нажимайте кнопку некоторое время, после чего работоспособность системы полностью восстановится. Для обеспечения безопасности последняя выполняемая команда всегда является командой разблокировки.

2. Центральная блокировка замков дверей снаружи автомобиля

Для блокировки замков всех дверей (включая дверь багажного отделения) снаружи автомобиля поверните ключ в замке водительской двери против часовой стрелки. При повороте ключа по часовой стрелке происходит центральная разблокировка всех дверей.

РУЛЕВОЕ КОЛЕСО

В вариантном исполнении на автомобиле устанавливается рулевое колесо, показанное на рисунке 6а.

Активация звукового сигнала осуществляется путем нажатия в местах, показанных позицией 1.



Рис. 6а. Рулевое колесо
(в вариантном исполнении)



Рис. 6б. Рулевое колесо
(в вариантном исполнении)



Рис. 6в. Рулевое колесо
(в вариантном исполнении)



Рис. 6г. Рулевое колесо
с кожаной оплеткой
(в вариантном исполнении)

В варианном исполнении на автомобиле устанавливается рулевое колесо, показанное на рисунках 6б, 6в, 6г.

Активация звукового сигнала осуществляется путем нажатия в специально обозначенных местах, показанных позицией 1.

Примечание. Для рулевого колеса на рис. 6б допускается срабатывание звукового сигнала при нажатии в зоне до 20 мм от специально обозначенных мест, показанных позицией 1.

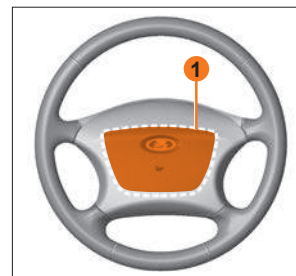
РЕГУЛИРОВКА ПОЛОЖЕНИЯ РУЛЕВОГО КОЛЕСА

На автомобиле устанавливается регулируемая по углу наклона рулевая колонка. Для выбора оптимального положения рулевого колеса опустите блокирующую рукоятку 1 (рис. 6д) вниз и после установки рулевого колеса в желаемое положение зафиксируйте рулевую колонку перемещением рукоятки в крайнее верхнее положение.



Рис. 6д. Рукоятка регулировки положения рулевой колонки

Предупреждение

Запрещается проводить регулировку положения рулевой колонки во время движения автомобиля.

ДВЕРИ

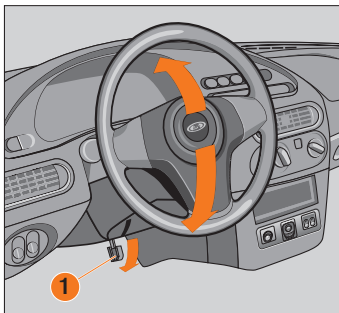
Двери открываются: снаружи – за ручку 1 (рис. 7) в направлении стрелки, а изнутри – поворотом на себя рукоятки 4 (рис. 8). Если замок заблокирован, то ручка и рукоятка имеют свободный ход.

Передние двери блокируются: снаружи – ключом 2 (рис. 7); изнутри – нажатием на кнопку 1 (рис. 8); или нажатием на кнопку на ключе с ПДУ.

Блокировать замок можно только при закрытых дверях.

Для подъема и опускания стёкол передних дверей используются электростеклоподъемники.

Нажатием на вогнутую или выпуклую часть клавиши 2 (рис. 8) переключателя стеклоподъемника, расположенного на обивке двери, можно опустить или поднять стекло на нужную величину. После прекращения нажатия клавиша автоматически устанавливается в среднем положении и стекло останавливается в любой выбранной Вами позиции. Дополнительная клавиша 3 (рис. 8) на двери водителя управляет электроприводом стеклоподъемника правой передней двери. Клавиши подсвечиваются, если включено наружное освещение.



Рис. 7. Открывание дверей



Рис. 8. Передняя дверь

Предупреждение

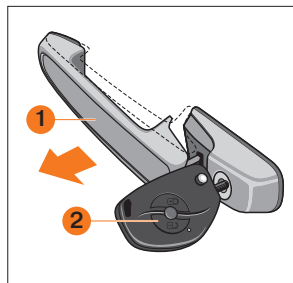
При закрытии окон с электрическими стеклоподъёмниками возможно защемление пальцев рук и других частей тела, что может привести к серьёзной травме. Поэтому, при пользовании электрическими стеклоподъёмниками будьте внимательны, особенно если в автомобиле находятся дети. Убедитесь, что поднимающееся стекло ничего не защемит. В случае защемления немедленно прекратите подъём стекла и включите его опускание.

Ответственность за неправильное пользование электрическими стеклоподъёмниками несёт водитель автомобиля. Он должен предупредить пассажиров о правилах пользования и опасностях при неправильном использовании электрическими стеклоподъёмниками.

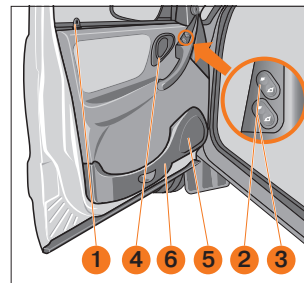
Не разрешайте детям пользоваться переключателями стеклоподъёмников!

Выходя из автомобиля, обязательно вынимайте из замка ключ зажигания, чтобы отключить электростеклоподъёмники и избежать случайного травмирования оставшихся в автомобиле пассажиров.

Не высовывайте из открытых окон автомобиля руки и другие части тела, следите, чтобы этого не делали дети.

В передней части кармана **6** (рис. 8), предназначенного для размещения мелких предметов, под облицовкой **5** предусмотрено место для установки акустических устройств радиоаппаратуры.

Задние двери блокируются изнутри салона нажатием на кнопку **1** блокировки замка, как при открытой, так и при закрытой двери (рис. 9).

Для опускания и подъёма стекла задних дверей используются механические стеклоподъёмники, которые приводятся в дей-

ствие рукояткой **3** (рис. 9). Стекло задней двери опускается не полностью.

Если на заднем сиденье находятся дети, рекомендуется ключом зажигания повернуть шлиц защёлки **4** на 90° (рис. 9). В левой двери защёлку необходимо поворачивать по часовой стрелке, а в правой – против часовой стрелки. В этом случае, при поднятой кнопке **1** блокировки, дверь открывается только снаружи, а рукоятка **2** имеет свободный ход. Для обеспечения возможности открывания дверей изнутри поверните шлиц защёлки в обратном направлении.

Дверь багажного отделения с боковыми петлями открывается за ручку **4** (рис. 10) и при необходимости может быть заблокирована только снаружи поворотом ключа **3** против часовой стрелки. За обивкой двери багажного отделения расположен бачок омывателя стекла двери багажного отделения, закрываемый сверху крышкой **2**. Полка **1** отделяет багажное отделение от салона.



Рис. 9. Задняя дверь



Рис. 10. Дверь багажного отделения

Для удобства пользования дверь багажного отделения имеет три фиксированных положения в открытом состоянии.

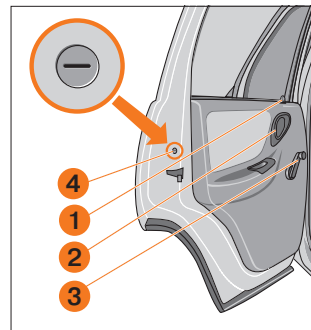
Предупреждение

Во время стоянки автомобиля в тёмное время суток при открытой на максимальный угол двери багажного отделения используйте знак аварийной остановки.

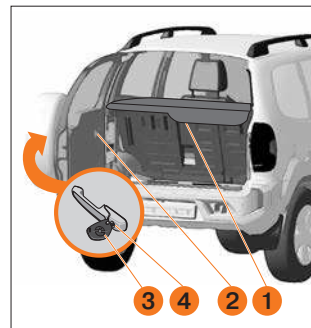
При отпирании ключом двери переднего пассажира происходит разблокировка только данной двери. Разблокировка остальных боковых дверей в этом случае производится поднятием кнопок, а двери багажного отделения – ключом.

СИДЕНЬЯ

Передние сиденья. Для регулировки передних сидений **2** (рис. 11) в продольном направлении потяните блокирующий рычаг **1** вверх. После установки сиденья в удобное положение опустите рычаг и небольшим смещением сиденья вперед-назад добейтесь его надёжной фиксации. Водительское сиденье имеет больший ход вперёд, чем пассажирское.

Предупреждение

Запрещается регулировать положение водительского сиденья во время движения автомобиля. Сиденье может резко сдвинуться с места, что приведёт к потере контроля над автомобилем.

Наклон спинки сиденья регулируется бесступенчато вращением рукоятки **3**.

Подголовники **4** регулируются по высоте. Оптимальное положение подголовника – когда его верхняя кромка находится

на одном уровне с верхней частью головы (рис. 12). Для людей очень высокого роста необходимо поднять подголовник в крайнее верхнее положение, а для людей очень низкого роста – опустить в крайнее нижнее положение.

Чтобы поднять или опустить подголовник, необходимо нажать фиксатор, расположенный на спинке сиденья с левой стороны по ходу автомобиля (рис. 12, позиция **1**).

В варианном исполнении сиденье водителя комплектуется подлокотником (рис. 13). Подлокотник имеет три положения. В заднем откинутом положении в подлокотнике имеются подстаканники для задних пассажиров **1**.

В варианном исполнении сиденье водителя комплектуется регулировкой поясничного упора (рис. 14).

Чтобы усилить или ослабить поясничный упор, вращайте ручку по часовой или против часовой стрелки.



Рис. 11. Сиденья (в варианном исполнении)



Рис. 12. Регулировка подголовника

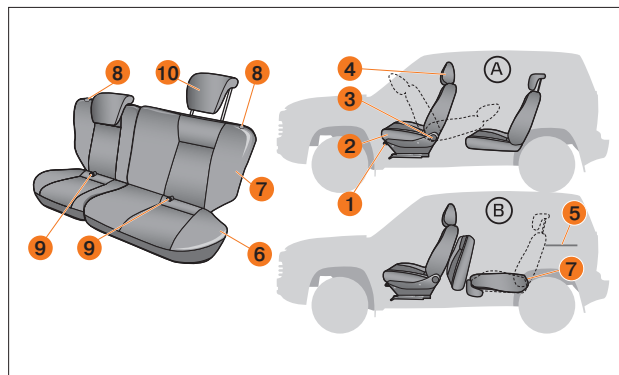

Рис. 13. Подлокотник (в варианном исполнении)

Водительское сиденье Вашего автомобиля может иметь ступенчатую регулировку по высоте (**в варианном исполнении**). Рычаг регулировки располагается с левой стороны подушки сиденья.

Чтобы опустить сиденье, несколько раз нажмите на рычаг вниз. Чтобы поднять сиденье, несколько раз потяните рычаг вверх. Регулировку высоты водительского сиденья с целью безопасности следует производить на неподвижном автомобиле и при открытой водительской двери.

ВНИМАНИЕ!

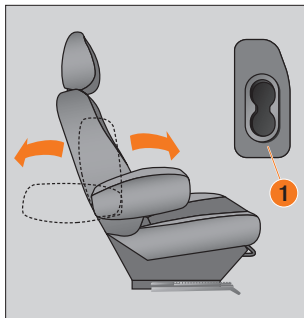
Запрещается производить регулировку на движущемся автомобиле. Перед открытием двери убедитесь в безопасности данного действия для окружающих и других участников дорожного движения.

В варианном исполнении передние сиденья оборудованы электрическими подогревателями с возможностью одноступенчатого уровня нагрева, которые включаются при работающем двигателе клавишами **21** (см. рис. 39 в разделе «Панель приборов»), расположенными на панели приборов. Левая клавиша управляет подогревом водительского сиденья, правая клавиша управляет подогревом пассажирского сиденья. Более подробную информацию см. в разделе «Панель приборов».

ВНИМАНИЕ!

Чтобы не повредить нагревательные элементы в сиденьях, не следует стоять на них на коленях или создавать иную локальную нагрузку.

Не проводите влажную чистку сидений.

Не рекомендуется включать обогрев сиденья, если:

- сиденье не занято;
- на сиденье находятся посторонние предметы (например, детское сиденье, сумка, меховая накидка);
- человек, сидящий на сиденье, одет в теплую длинную одежду, не проводящую тепло. Может возникнуть неисправность нагревательного элемента.

Задние сиденья. Для увеличения площади багажного отделения предусмотрена возможность раскладки заднего сиденья, причём каждая его часть при необходимости может быть разложена отдельно. Раскладку заднего сиденья проводите в следующей последовательности (рис. 11):

- снимите полку **5**.
- потяните за петлю **9** и установите подушку **6** в вертикальное положение. При необходимости сдвиньте передние сиденья вперёд.
- потяните за рукоятку **8** привода замка, освободив спинку **7**, уложите её, как показано на схеме «В».

По окончании погрузки разместите полку **5** в багажном отсеке так, чтобы не ограничивался обзор через заднее стекло.

В варианном исполнении

автомобиль комплектуется подголовниками заднего сиденья **10** с двумя фиксированными положениями: верхним – рабочим и нижним – транспортным.

Раскладку заднего сиденья можно производить с неснятыми подголовниками, приведёнными в крайнее нижнее положение.

Подголовники регулируются с небольшим усилием. Для регулировки необходимо нажать на клавишу фиксатора подголовника, расположенную на левой (по ходу движения автомобиля) стойке подголовника.

При укладывании заднего сиденья в штатное положение, обязательно защелкивайте фиксаторы спинок!

В варианном исполнении сиденья комплектуются обивками из натуральной кожи.

ВНИМАНИЕ!

При пользовании сиденьем избегайте контакта обивок из натуральной кожи с острыми предметами.

Избегайте размещения тяжелых предметов на кожаной обивке, так как появятся следы от давления. При длительном контакте с кожей они могут стать постоянными.



Рис. 14. Ручьятки регулировки сиденья (в варианном исполнении)

При уходе и работе с обивками из натуральной кожи нельзя использовать высокощелочные составы, растворители, спирты и средства, содержащие абразивные материалы, а также счищать загрязнения ножом. Любые загрязнения (разводы, пыль и прочее) должны быть удалены как можно быстрее, так как застаревшая грязь может повредить покрытие и саму кожу.

РЕМНИ БЕЗОПАСНОСТИ

Ремни безопасности являются эффективным средством защиты водителя и пассажиров от тяжёлых последствий дорожно-транспортного происшествия.

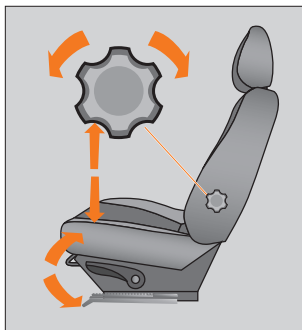
Чтобы пристегнуться ремнём, вытяните его из катушки и вставьте язычок **1** (рис. 15) в замок **2** до щелчка, не допуская при этом скручивания лямок. Для отстёгивания ремня нажмите на кнопку **3** замка.

Замок ремня водителя оборудован датчиком непристёгнутого ремня, сигнал от которого выведен на блок контрольных ламп (см. раздел «Блок контрольных ламп»).

Ремни передних сидений имеют регулировку положения верхней точки крепления по высоте. Чтобы ремень не касался шеи или не давил на плечо, отрегулируйте высоту крепления верхней точки, причём для уменьшения высоты при перемещении необходимо прижать к стойке декоративную накладку ремня.

Задние пассажиры пристёгиваются ремнями безопасности аналогично. Заднее сиденье с двумя боковыми местами и одним центральным оборудованы ремнями безопасности с трехточечным креплением.

Беременные женщины должны пользоваться ремнями безопасности всегда, если это разрешает их доктор. Поясная лямка ремня должна находиться как можно ниже и удобнее (рис. 19).



Рис. 15. Ремень безопасности

В варианном исполнении автомобиль комплектуется передними ремнями безопасности с ограничителем нагрузки, расположенным в катушках передних ремней безопасности, и устройствами предварительного натяжения передних ремней безопасности, расположенными в замках передних сидений. Устройство предварительного натяжения предназначено для подтягивания ремня на 40 мм для лучшей фиксации водителя и переднего пассажира на сиденье при фронтальном столкновении дорожно-транспортного происшествия. Ограничитель нагрузки после этого ослабляет натяжение ремня для того, чтобы снизить пиковую нагрузку на грудную клетку водителя или переднего пассажира до безопасного уровня.

Предупреждение

При движении на автомобиле обязательно пристёгивайтесь ремнём безопасности и не перевозите не пристёгнутых ремнём безопасности пассажиров!

Никогда не пристёгивайте ремнём ребенка, сидящего на коленях пассажира (даже в припаркованном автомобиле)! Беременные женщины никогда не должны располагать поясную лямку ремня безопасности над областью живота, где находится плод, или по животу!

В случае загрязнения лямок очищайте их мягким мыльным раствором. Гладить ленты утюгом не допускается. Ремень подлежит обязательной замене новым, если он подвергся критической нагрузке в дорожно-транспортном происшествии или имеет потёртости, разрывы и другие повреждения.

Устройства преднатяжения срабатывают независимо от того, застегнут ремень безопасности в замке или нет.

Запрещается самовольное вмешательство в устройства натяжения и ограничителя нагрузки передних ремней без-

опасности. Все работы по обслуживанию ремней должны выполняться только у дилеров LADA.

Запрещается застегивать ремни безопасности с отклонением от инструкций данного руководства (не размещайте диагональную часть ремня за спиной или спинкой сиденья и т. д.).

ПОДУШКИ БЕЗОПАСНОСТИ (в вариантном исполнении)

В вариантном исполнении автомобиль комплектуется фронтальной системой надувных подушек безопасности (СНПБ) водителя, а также (в вариантном исполнении) переднего пассажира (рис. 16).

При срабатывании СНПБ за очень короткий промежуток времени втягиваются передние ремни безопасности для надёжной фиксации водителя и пассажира и наполняются газом надувные подушки безопасности, которые, раскрываясь перед водителем и передним пассажиром, уменьшают опасность травмирования верхней части тела и головы. СНПБ срабатывает при фронтальных столкновениях автомобиля, когда необходимо способствовать повышению безопасности водителя и переднего пассажира. Наличие СНПБ маркируется надписью «AIRBAG» на крышке рулевого колеса, надписью «AIRBAG» на крышке пане-



Рис. 16. Система надувных подушек безопасности (в вариантном исполнении)

ли приборов и надписью «AIRBAG» на этикетке ленты ремня безопасности.

Надувные подушки безопасности являются дополнительным средством защиты вместе с пристегнутыми ремнями безопасности водителя, переднего пассажира и срабатывают при сильном фронтальном столкновении в зоне действия, показанной на рисунке 17.

Срабатывание подушек безопасности осуществляется в зависимости от силы, направления столкновения и других факторов (скорости движения автомобиля, направления и угла движения, плотности и жесткости объекта (его деформации), с которым сталкивается автомобиль и т. д.), при определенном сочетании этих факторов. Однако СНПБ может также сработать и в других аварийных ситуациях, если автомобиль будет испытывать воздействия, аналогичные тем, которым он подвергается при фронтальном столкновении: наезде на бордюр, попадании колеса в яму, падении автомобиля с выступа и т. д., некоторые примеры показаны на рисунке 18.

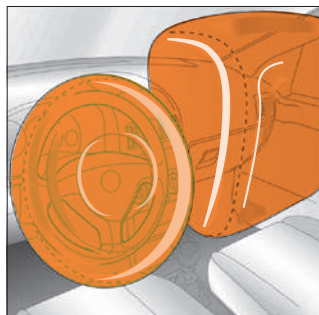
СНПБ не срабатывает при:

- выключенном зажигании;
- незначительных фронтальных столкновениях;
- опрокидывании автомобиля;
- ударах в автомобиль вне зоны действия и срабатывания, сбоку или сзади, т. е. в случаях, когда она не может способствовать повышению безопасности водителя.

Степень повреждения кузова автомобиля при столкновении (или отсутствие серьезных по-



Рис. 17. Зона действий и срабатывания СНПБ



Рис. 18. Примеры ситуаций со срабатыванием СНПБ

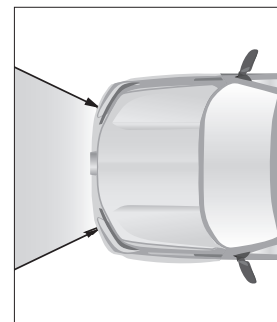

Рис. 19. Ремень безопасности

вреждений) не всегда является показателем нормальной или ненормальной работы системы пассивной безопасности. В некоторых случаях сильные повреждения кузова свидетельствуют о том, что значительная часть энергии удара была поглощена деформацией элементов кузова. При этом пороговое значение замедления, на которое настроены датчики замедления и которое вызывает срабатывание подушек безопасности, могло быть не превышено. В других случаях, когда удар пришелся на более жесткую часть автомобиля (например, ходовую часть) и сопровождался более значительным замедлением, кузов не получает значительных видимых повреждений, но подушки могут сработать.

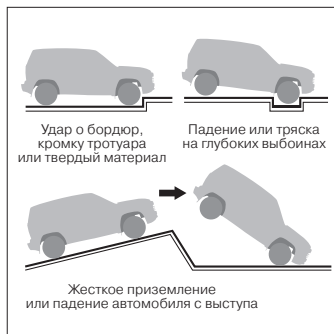
При раскрытии подушки безопасности опасность ограничения видимости для водителя практически отсутствует, так как она надувается и сдувается за короткий промежуток времени. Подушка безопасности обеспечивает оптимальную защиту при правильной установке положения сиденья, спинки сиденья и подголовника.

Вся спина должна опираться на спинку сиденья, а сиденье должно быть отодвинуто назад настолько, насколько это практически возможно водителю, чтобы в вертикальном сидячем положении слегка согнутыми в локтях руками можно было держать рулевое колесо. Сиденье переднего пассажира максимально отодвинуть назад и привести спинку в вертикальное положение так, чтобы не испытывать неудобство и дискомфорт.



Рис. 20. Правильная посадка водителя

Неправильная посадка в случае раскрытия подушек безопасности может привести к серьезной травме или гибели. Для подушки безопасности необходимо пространство при наполнении ее газом (рис. 20).

СНПБ является автономным устройством разового использования и не требует обслуживания во время эксплуатации автомобиля. После срабатывания СНПБ блок управления и модули надувных подушек безопасности, ремни с предварительным натяжителем подлежат обязательной замене у дилеров LADA.

Предупреждение

Надувные подушки безопасности водителя и пассажира не заменяют ремни безопасности, они только дополняют их действие. После посадки в автомобиль обязательно пристегивайтесь ремнями безопасности, соблюдайте требования Правил дорожного движения. Неиспользова-

ние ремней безопасности приводит к тяжёлым травмам в случае дорожно-транспортного происшествия или возможности быть выброшенным из автомобиля с вероятностью смертельного исхода. Ремень способствует тому, что при аварии Вы примете наиболее безопасное положение на сиденье, при котором подушка безопасности может обеспечить наибольшую эффективность защиты. Никогда не крепите никакие предметы на рулевом колесе и панели приборов, поскольку при раскрытии подушки безопасности они могут привести к травмам. Такая же опасность существует и в тех случаях, когда водитель или пассажир курит трубку или использует мобильный телефон во время движения.

Управляя автомобилем, не кладите предплечья/ладони на место, в котором смонтирована подушка безопасности.

При движении пассажир на переднем сиденье не должен опираться на панель приборов и держать в руках какие-либо предметы, которые могут причинить травмы при срабатывании СНПБ.

Сигнализатор диагностики СНПБ должен включиться на 6 секунд после включения зажигания и выключиться. При выключении зажигания и включении его до истечения 15 секунд сигнализатор не включится. Последующее включение сигнализатора диагностики в процессе эксплуатации автомобиля означает, что в СНПБ обнаружена неисправность, и ее срабатывание при фронтальном столкновении не гарантировано.

Запрещается самовольное вмешательство в СНПБ. Все работы по обслуживанию системы должны выполняться только у дилеров LADA.

Сразу после срабатывания подушек безопасности некоторые элементы системы могут иметь высокую температуру.

Во избежание ожогов не прикасайтесь к горячим деталям. Поверхности кожи, на которых появляются признаки раздражения, следует тщательно промыть мыльным раствором. При раздражении глаз необходимо промыть их чистой водой. При длительных беспокойствах следует обратиться к врачу.

При утилизации автомобиля обязательно провести демонтаж узлов СНПБ у дилеров LADA.

БЕЗОПАСНОСТЬ ГРУДНЫХ И МАЛЕНЬКИХ ДЕТЕЙ

Безопасность грудных и маленьких детей, регламентируется действующим законодательством и должна быть обеспечена специальной сертифицированной системой безопасности, гарантирующей им во время езды минимальную безопасность, устанавливаемую требованиями нормативных документов. Система безопасности перевозки детей должна выбираться с учётом массы ребёнка, а также размера сиденья машины.

Примечание. При покупке детского удерживающего устройства проконсультируйтесь с продавцом относительно типа устройства, которое подходит для Вашего ребёнка и автомобиля.

При установке систем безопасности в автомобиле строго соблюдайте инструкции их завода-изготовителя.

Рекомендуем устанавливать детские удерживающие устройства на заднем сиденье автомобиля. Статистические данные подтверждают, что самым безопасным местом для детей моложе 12 лет является заднее сиденье.

Запрещается размещать систему безопасности на центральное место заднего сиденья. На переднее сиденье пассажира разрешается установка детского сиденья с соблюдением рекомендации завода-изготовителя.



Рис. 21. Правый козырёк
(в варианном исполнении)



Рис. 22. Предупреждающая
этикетка

Предупреждение

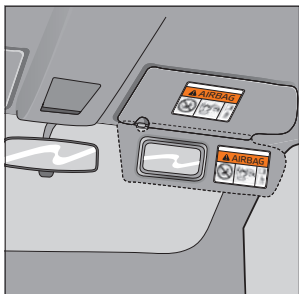
Никогда не позволяйте ребёнку во время езды стоять на сиденье. Никогда не перевозите детей непристёгнутыми. Никогда не перевозите детей, посадив их на колени к взрослому, или держа ребёнка на руках. Даже сильный человек не способен удержать ребенка в случае лёгкого столкновения.

Никогда не пристёгивайте ребёнка ремнём, если он сидит у Вас на коленях. Ни в коем случае не пользуйтесь одним ремнём безопасности для пристёгивания двух человек.

Предупреждение

КРАЙНЕ ОПАСНО!

Запрещается использование детской удерживающей системы, установленной против направления движения, на сиденье, оборудованном подушкой безопасности.

При надувании подушки безопасности возможно причинение серьезной травмы ребенку, так как голова ребенка окажется очень близко к надувающейся подушке.

УСТАНОВКА ДЕТСКОГО СИДЕНЬЯ

В автомобилях с подушкой безопасности переднего пассажира имеется предупреждающая этикетка (рис. 22), расположенная на обеих сторонах противосолнечного козырька (рис. 21), для напоминания Вам о том, что запрещается устанавливать на переднее сиденье обращенное назад детское сиденье.

Боковые места заднего сиденья и правое переднее место без подушки безопасности (в варианном исполнении) предназначены для детских сидений, расположенных как по направлению, так и против направления движения.

При установке на Вашем автомобиле детского сиденья следует руководствоваться следующей таблицей (рис. 23).

Весовая группа	Расположение сиденья на транспортном средстве			
	переднее сиденье пассажира		заднее боковое сиденье	заднее центральное сиденье
	с подушкой безопасности	без подушки безопасности		
0 до 10 кг	X	X	U	X
0+ до 13 кг	X	X	U	X
I 9–18 кг	UF	U	U	X
II 15–25 кг	UF	U	U	X
III 22–36 кг	UF	U	U	X

Рис. 23. Информация о возможности установки детских удерживающих устройств при различных положениях сиденья

Условные обозначения, приведенные в таблице:

U – Пригодно для «универсальной» категории удерживающих устройств, официально утвержденных для этой весовой группы.

UF – пригодно для «универсальной» категории удерживающих устройств, устанавливаемых по направлению движения и официально утвержденных для этой весовой группы.

X – Место для сидения, не пригодное для детей этой весовой группы.

УСТАНОВКА ДЕТСКОГО УДЕРЖИВАЮЩЕГО УСТРОЙСТВА ISOFIX В ЗАДНЕЙ ЧАСТИ АВТОМОБИЛЯ

Заднее сиденье Вашего автомобиля оснащено системой креплений ISOFIX.

ISOFIX – это система, состоящая из двух нижних креплений и приспособления для крепления верхнего страховочного ремня, которая предназначена для установки детского удерживающего устройства ISOFIX вместе с устройством, препятствующим его угловому перемещению.

Детское удерживающее устройство, оснащенное системой креплений ISOFIX, может устанавливаться в автомобиле только в том случае, если оно соответствует предписаниям Правил ЕЭК ООН № 44 (ECE R44/04). На таких детских сиденьях обязательно проставляется знак официального утверждения (рис. 24).



Рис. 24. Наклейка (пример)

Предупреждение

Детское удерживающее устройство, зафиксированное с помощью системы креплений ISOFIX, не обеспечивает достаточную безопасность детей весом более 18 кг. Поэтому пользуйтесь системой крепления детского сиденья ISOFIX только для детей весом до 18 кг. Обязательно соблюдайте место установки детского удерживающего устройства, а также руководство по эксплуатации и монтажу производителя используемого детского удерживающего устройства.

Учитывайте, что детские удерживающие устройства и системы их крепления, имеющие повреждения или подвергавшиеся большой нагрузке при аварии, больше не могут выполнить свою защитную функцию. В результате ребенок в случае аварии, торможении или резком изменении направления движения может получить тяжелые травмы, вплоть до летального исхода.

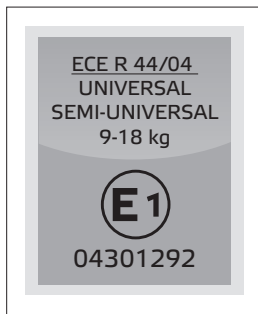
Срочно обратитесь для проверки поврежденных или подвергавшихся при аварии значительным нагрузкам детских удерживающих устройств и систем их крепления в специализированную мастерскую с квалифицированным персоналом.

При установке детской удерживающей системы следите за тем, чтобы ремень безопасности среднего заднего сиденья не был защемлен. В противном случае ремень безопасности может быть поврежден.

Расположение нижних креплений ISOFIX

Крепежные скобы для двух детских удерживающих устройств ISOFIX расположены слева и справа на заднем сиденье в месте стыка подушки и спинки. Места расположения нижних креплений ISOFIX обозначены круглыми пиктограммами в нижней части спинки заднего сиденья.

При установке детского удерживающего устройства ISOFIX обязательно соблюдайте инструкции изготовителя данного устройства.

Крепление верхнего страховочного ремня ISOFIX

Крепление верхнего страховочного ремня ISOFIX препятствует угловому перемещению детского удерживающего устройства ISOFIX. Таким образом, дополнительно снижается риск травмирования.

При установке на Вашем автомобиле детского сиденья с помощью системы креплений ISOFIX следует руководствоваться следующей таблицей (рис. 27).

Расшифровка условных обозначений, используемых в таблице (рис. 27):

IUF – Пригодно для детских удерживающих устройств ISOFIX универсальной категории, устанавливаемых по направлению движения и официально утвержденных для этой весовой группы.



Рис. 25. Расположение нижних креплений ISOFIX



Рис. 26. Расположение верхнего страховочного ремня ISOFIX

Весовая группа	Класс размера	Фиксирующее приспособление	Положение ISOFIX на транспортном средстве		
			заднее боковое		
			левая сторона	правая сторона	
Детская люлька	F	ISO/L1	X	X	
	G	ISO/L2	X	X	
0 до 10 кг	E	ISO/R1	IL*	IL*	
	0+ до 13 кг	E	ISO/R1	IL*	IL*
	D	ISO/R2	X	X	
	C	ISO/R3	X	X	
	I	9–18 кг	D	ISO/R2	X
	C	ISO/R3	X	X	
	B	ISO/F2	IUF	IUF	
	B1	ISO/F2X	IUF	IUF	
	A	ISO/F3	X	X	

Рис. 27. Информация о возможности установки детских удерживающих устройств ISOFIX при различных положениях ISOFIX

X – Положение ISOFIX, не пригодное для детских удерживающих систем ISOFIX данной весовой категории и/или данного класса размера.

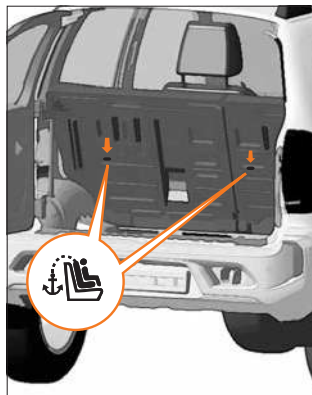
IL – Пригодно для конкретных детских удерживающих устройств (ДУС) ISOFIX, указанных в прилагаемом перечне. Эти ДУС ISOFIX могут быть отнесены к следующим категориям: «для специальных транспортных средств», «ограниченного использования» или к «полууниверсальной» категории.

* На дату публикации рекомендуемым детским сиденьем данного размерного класса ISOFIX является сиденье «Britax Romer Baby Safe».

ОБОРУДОВАНИЕ САЛОНА

Наружные зеркала оснащены электроприводом и обогревом. Блок управления зеркалами (рис. 28) располагается на консоли панели приборов. Выбор регулируемого зеркала осуществляется поворотом ручки джойстика в фиксированные положения (правое/левое), соответствующие регулировке правого/левого зеркала.

Выбор оптимального положения зеркал производится последовательным наклоном джойстика **1** в четырёх направлениях: вверх/вниз/вправо/влево.

Выключение регулировки зеркал производится автоматическим возвратом ручки джойстика в исходное положение.

Обогрев наружных зеркал включается автоматически при включении обогрева заднего стекла (см. раздел «Кнопочные выключатели»).

Предупреждение

Рекомендуем складывать наружные зеркала только в крайнем случае.



Рис. 28. Блок управления наружными зеркалами



Рис. 29. Вспомогательное оборудование салона

Внутреннее зеркало 2 (рис. 29) регулируется поворотом вокруг шарнирной головки.

Для предотвращения ослепления светом фар движущегося сзади транспорта рычажком **3** можно изменить угол наклона зеркала.

Противосолнечные козырьки 1 в зависимости от направления лучей солнца можно установить в одно из трех положений «I», «II» или «III».

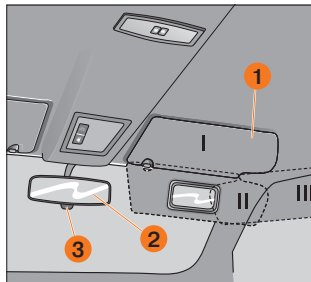
Плафон внутреннего освещения (рис. 30) Рычажок переключателя освещения салона имеет три положения:

☀ – всегда включено, пока не будет выключено вручную;

☑ – автоматически включается при открывании двери и выключается после закрытия двери;

среднее положение – всегда выключено, даже при открытых дверях.



Рис. 30. Передний плафон оборудования салона

В варианном исполнении автомобиль оборудуется задним плафоном освещения салона (рис. 31). Секции индивидуального освещения включаются раздельно справа и слева.

Выключение освещения производится соответствующей клавишей с пиктограммой ☀.



Рис. 31. Задний плафон освещения салона (в варианном исполнении)

Чтобы открыть крышку 1 (рис. 32) вещевого ящика, потяните на себя ручку 2 и откиньте крышку вниз.

В варианном исполнении (рис. 33) предусмотрена функция охлаждения вещевого ящика (при работающем кондиционере). Для её задействования необходимо открыть заслонку 3, сдвинув её вправо до упора (положение 5). По окончании пользования функцией охлаждения, заслонку вернуть в начальное положение 4, сдвинув её влево до упора.

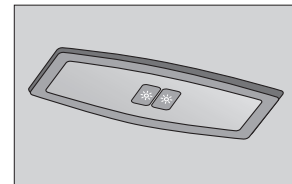

Рис. 32. Вещевой ящик



Рис. 33. Охлаждаемый вещевой ящик (в варианном исполнении)

ВНЕШНЕЕ ОБОРУДОВАНИЕ

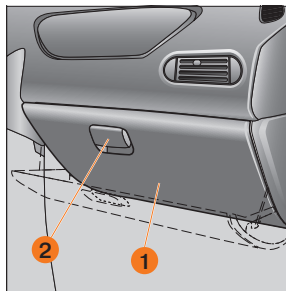
В автомобиле предусмотрены точки крепления тягово-сцепного устройства (ТСУ).

Для установки ТСУ необходимо использовать штатные монтажные отверстия: четыре – в поперечине пола задней, снизу, и два – в поперечине пола средней, как показано на рисунке 34. Более подробную информацию о ТСУ см. в разделе «Буксировка прицепа».

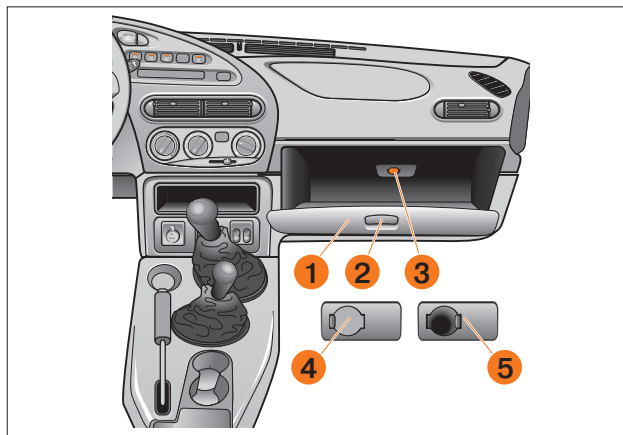
Предупреждение

Всегда соблюдайте требования законодательства в отношении установки ТСУ и эксплуатации автомобиля с прицепом (см. раздел «Буксировка прицепа»).

В варианном исполнении автомобиль оборудуется **шноркелем** – предназначен для переноса точки забора воздуха для системы питания двигателя в верхнюю часть автомобиля с целью исключения попадания воды в цилиндры двигателя, при проезде водных преград.

Правила преодоления бродов и луж см. в подразделе «Преодоление бродов, луж» в разделе «Движение автомобиля» (см. стр. 64).



Рис. 34. ТСУ и точки его крепления (в варианном исполнении)



Рис. 35. Шноркель (в варианном исполнении)

КАПОТ

Для доступа в моторный отсек потяните на себя ручку **1** (рис. 36). Затем приподнимите капот **1** (рис. 37) и через образовавшуюся щель отожмите лапку предохранительного крючка **2**. Поднимите капот и установите упор **3** в специальное гнездо капота, как показано на рисунке 37.



Рис. 36. Ручка привода замка капота

При закрывании капота проверьте надёжность срабатывания замка: в момент запираения должен быть слышен характерный щелчок. Закрывать капот следует путём «захлопывания», отпустив его с высоты 15–16 сантиметров от облицовки решетки радиатора.

ПРОБКА ТОПЛИВНОГО БАКА

Для доступа к пробке **2** (рис. 38) топливного бака откройте крышку **1** с правой стороны автомобиля. Пробка открывается поворотом против часовой стрелки. Заворачивать пробку сле-

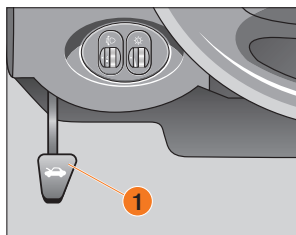
дует по часовой стрелке до появления характерных щелчков.

Предупреждение

Бензин, а также его пары ядовиты и огнеопасны! Соблюдайте меры предосторожности и правила пожарной безопасности! Избегайте попадания бензина на кожу и одежду, а паров бензина – в дыхательные пути. При заправке автомобиля избегайте попадания бензина на лакокрасочное покрытие и резиновые изделия.

ВНИМАНИЕ!

- При заправке топлива на АЗС необходимо использовать положение низкого давления на топливном пистолете.
- Не допускается дозаправка топливного бака автомобиля после автоматического выключения заправочного крана или после появления бензина в заливочной горловине топливного бака при заправке из канистры или краном, не оборудованным системой автоматического отключения. Несоблюдение этой рекомендации может привести к выливанию излишков бензина при стоянке автомобиля.
- Номинальный заправочный объем топливного бака автомобиля приведен в таблице «Заправочные объемы» раздела «Технические характеристики автомобиля».



Рис. 37. Открывание капота



Рис. 38. Пробка топливного бака

ОРГАНЫ УПРАВЛЕНИЯ И ПРИБОРЫ

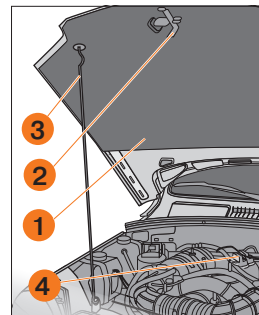
ПАНЕЛЬ ПРИБОРОВ (рис. 39).

1. Переключатель наружного освещения, см. раздел «Кнопочные выключатели».

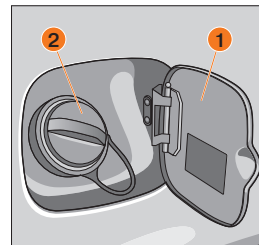
2. Рычаг переключателя указателей поворота и света фар, см. раздел «Подрулевые переключатели».

3. Выключатель звукового сигнала.

4. Комбинация приборов.

5. Рычаг переключателя стеклоочистителей и омывателей стёкол, см. раздел «Подрулевые переключатели».

6. Выключатель аварийной сигнализации, см. раздел «Кнопочные выключатели».

7. Кнопочные выключатели, см. раздел «Кнопочные выключатели».

8. Блок контрольных ламп.

9. Заглушка.

10. Заглушка/Подушка безопасности пассажира (*в варианном исполнении*).

11. Вещевой ящик.

12. Пульт управления системой вентиляции, кондиционирования и отопления салона автомобиля.

13. Коробка для мелких вещей/Радиоаппарат (*в варианном исполнении*).

Предусмотрена установка радиоаппаратуры, соответствующей по габаритам и способу крепления международным стандартам ISO 7736, DIN 75500. Установка радиоаппаратуры должна производиться только у дилеров LADA с обязательной отметкой в сервисной книжке.

14. Рычаг переключения передач.

15. Рычаг управления раздаточной коробкой.

16. Подстаканник.

17. Вещевой ящик.

18. Рычаг стояночного тормоза.

Перемещением рычага вверх приводятся в действие механизмы тормозов задних колёс. Для возвращения рычага в исходное положение нажмите на кнопку в торце рукоятки и опустите рычаг вниз.

19. Розетка (патрон) электропитания (*в варианном исполнении*).

Штепсельная розетка на 12 В. При выключенном зажигании питание розетки не отключается.

ВНИМАНИЕ!

Максимальная потребляемая мощность электроприборов, подключаемых в розетку, не должна превышать 120 Вт. Произвольная установка электропотребителей может привести к перегрузке электропроводки и пожару. Не повредите розетку, используя неподходящие штекеры (или прикуриватель).

20. Блок управления наружными зеркалами (в варианном исполнении).

21. Выключатели обогрева передних сидений (в варианном исполнении). Обогрев переднего сиденья включается нажатием на клавишу выключателя. О включенном обогреве предупреждает световой индикатор в самой клавише. Встроенный терморегулятор в автоматическом режиме поддерживает температуру элементов обогрева спинки и подушки сиденья в диапазоне от +25 до +31 °С. Повторным нажатием клавиши или при выключении зажигания обогрев сиденья отключается. Левая и правая клавиши включают соответственно обогрев сиденья водителя и переднего пассажира.

22. Педаль акселератора.

23. Выключатель зажигания, см. раздел «Выключатель зажигания».

24. Педаль тормоза.

25. Педаль сцепления.

26. Крышка рулевого колеса/Место размещения подушки безопасности водителя (в варианном исполнении).

27. Крышка монтажного блока.

28. Блок регуляторов, см. раздел «Регуляторы фар и освещения приборов».

29. Рычаг привода замка капота.

30. USB-разъём (в варианном исполнении). Для зарядки портативных устройств (телефонов, планшетов). Разъём имеет выходное напряжение 5 В и предназначен для зарядки устройств мощностью до 10 Вт. При выключенном зажигании питание разъема отключается.



Рис. 39. Панель приборов

ПАНЕЛЬ ПРИБОРОВ ЛЮКСОВЫХ АВТОМОБИЛЕЙ (в варианном исполнении) рис. 40

1. Выключатель обогрева ветрового стекла (в варианном исполнении), см. раздел «Кнопочные выключатели».
2. Экран мультимедийной системы, см. раздел «Системы безопасной парковки» (стр. 75) и «Руководство пользователя мультимедийной системы».
3. Заглушка/место размещения подушки безопасности пассажира (в варианном исполнении).
4. Блок управления мультимедийной системы, см. «Руководство пользователя мультимедийной системы».
5. Выключатели обогрева передних сидений, см. раздел «Панель приборов».



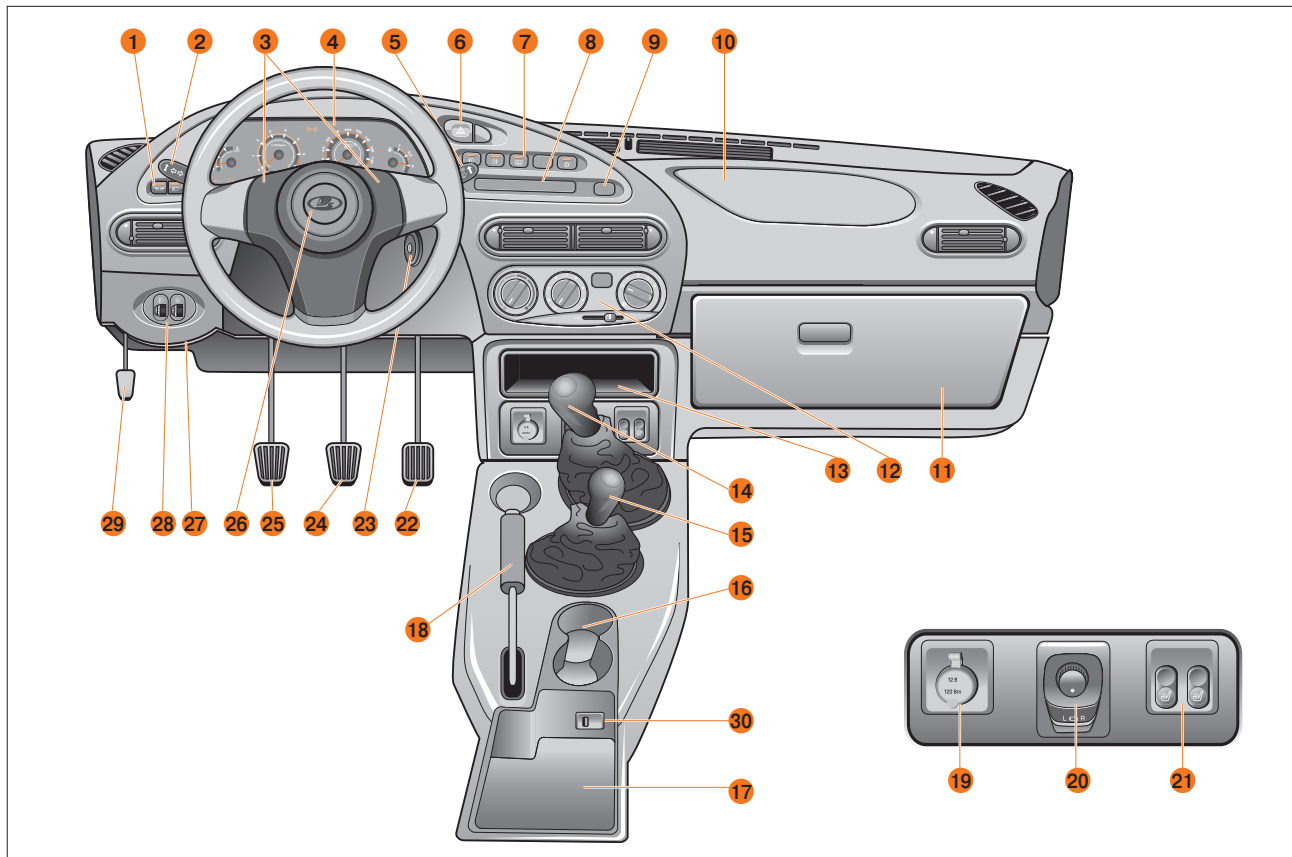

Рис. 40. Панель приборов (в варианном исполнении)

КОМБИНАЦИЯ ПРИБОРОВ (рис. 41a)

1. Указатель температуры охлаждающей жидкости (°C).

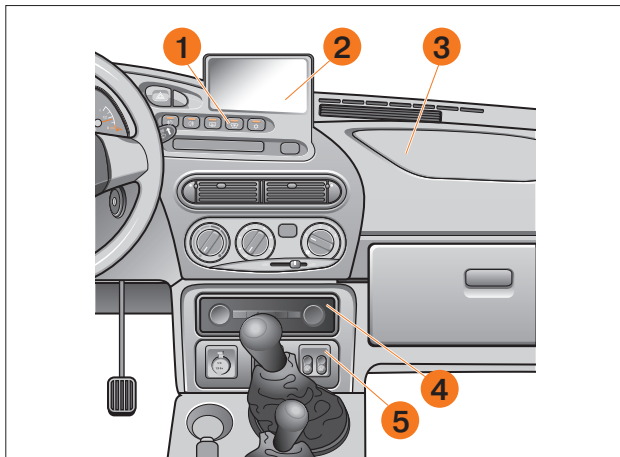
ВНИМАНИЕ!

Переход стрелки в красную зону шкалы указывает на превышение рабочей температуры охлаждающей жидкости двигателя. В этом случае запрещается дальнейшее движение автомобиля. Необходимо остановиться и заглушить двигатель. Автомобиль должен быть доставлен к ближайшему дилеру LADA для определения и устранения причины перегрева двигателя автомобиля.

2.  контрольная лампа превышения температуры охлаждающей жидкости.

При включении зажигания включается красная контрольная лампа на 2 секунды в подтверждение исправности контрольной лампы.

Отсутствие включения красной контрольной лампы или ее последующее включение в прерывистом режиме указывает на необходимость проверки электрической цепи. Эксплуатация автомобиля с неисправной контрольной лампой недопустима.

При превышении рабочей температуры охлаждающей жидкости (больше 115 °C) включается красная контрольная лампа постоянно, кроме того, включается кратковременно звуковой сигнал зуммера. Не допускайте работу двигателя в режиме перегрева.

ВНИМАНИЕ!

Запрещается эксплуатация автомобиля с перегретым двигателем. Автомобиль должен быть доставлен к дилеру LADA для определения и устранения причины перегрева двигателя.





Рис. 41а. Комбинация приборов

3.  Контрольная лампа непристегнутых ремней безопасности.

Включается красная контрольная лампа при включении зажигания, если не пристегнуты ремни безопасности.

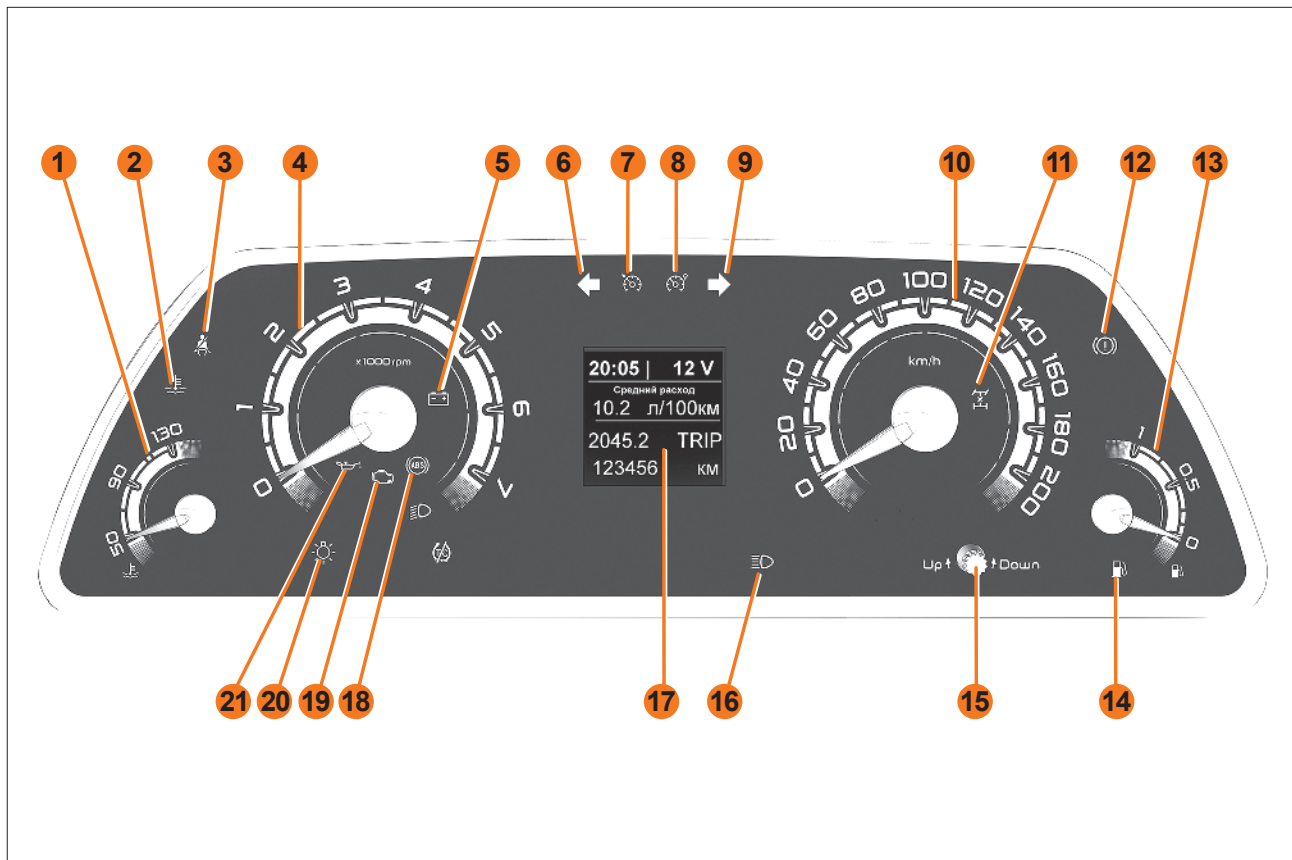
Предупреждение

При движении на автомобиле обязательно пристёгивайтесь ремнём безопасности и не перевозите не пристёгнутых ремнём безопасности пассажиров!

4. Тахометр. Указывает частоту вращения вала двигателя (x1000 мин⁻¹).

Нахождение стрелки тахометра в зоне шкалы красного цвета предупреждает о повышенной частоте вращения двигателя. Во избежание повреждения двигателя его максимальная частота вращения ограничена программно-электронной системой управления двигателя.

ВНИМАНИЕ!

Не допускайте работу двигателя в красной зоне, а также работу двигателя с частотой вращения вала менее 800 мин⁻¹ при начале движения и в движении.

5.  Контрольная лампа разряда аккумуляторной батареи.

Включается красная контрольная лампа при включении зажигания и после пуска двигателя гаснет. При работающем двигателе включенная красная контрольная лампа и прерывистый звуковой сигнал зуммера означают нарушение нормальной работы системы электропитания автомобиля и указывают на неисправность системы зарядки аккумулятора, слабое натяжение или обрыв ремня привода генератора или неисправность самого генератора.

ВНИМАНИЕ!

В этом случае необходимо обратиться к дилеру LADA.

6.  Контрольная лампа включения указателей поворота на левой стороне автомобиля.

Включается зелёным мигающим светом при включении указателя левого поворота.

7.  Контрольная лампа «Круиз-контроль» (в варианте исполнении).

Включается при включении функции «Круиз-контроль»: желтым светом – при неактивной функции, зеленым светом – при активной функции, мигает желтым светом – при невозможности поддержания активного состояния функции (см. раздел «Управление круиз-контролем и ограничителем скорости»).

8.  Контрольная лампа «Ограничитель скорости» (в варианте исполнения).

Включается при включении функции «Ограничитель скорости»: желтым светом – при неактивной функции, зеленым светом – при активной функции, мигает желтым светом – при невозможности поддержания установленной скорости (см. раздел «Управление круиз-контролем и ограничителем скорости»).

9.  Контрольная лампа включения указателей поворота на правой стороне автомобиля.

Включается зелёным мигающим светом при включении указателя правого поворота.

10. Спидометр. Показывает скорость движения автомобиля (км/ч).

11. Контрольная лампа включения блокировки дифференциала.

Включается жёлтая контрольная лампа при включении блокировки дифференциала в раздаточной коробке.

12. Контрольная лампа «Отказ тормоза».

Включается красная контрольная лампа при включении зажигания на 2 секунды.

Мигающий режим красной контрольной лампы указывает на включенный стояночный тормоз.

Включенная постоянно красная контрольная лампа указывает на низкий уровень тормозной жидкости в бачке гидропривода тормозов или (**в вариантном исполнении**) отказ функции электронного распределения тормозных усилий системы ABS (в этом случае включается совместно с сигнализатором ABS).

При работающем двигателе включение красной контрольной лампы дублируется кратковременным прерывистым звуковым сигналом зуммера.

Предупреждение

Запрещается эксплуатация автомобиля при постоянно включенной красной контрольной лампе. В этом случае необходимо обратиться к дилеру LADA.

13. Указатель уровня топлива.

Предоставляет информацию о приблизительном количестве топлива в баке.

Указатель уровня топлива, ввиду особенностей конструкции топливного бака и датчика уровня топлива, в некоторых случаях может отображать информацию с отклонением от истинного значения: при заправке автомобиля с работающим двигателем, после продолжительной стоянки с поперечным или продольным креном с выключенным двигателем, при движении на затяжных спусках или подъёмах.

Для определения корректного уровня топлива необходимо установить автомобиль на ровную, горизонтальную поверхность. Выключить и повторно включить зажигание.

Кроме того, на точность указателя уровня топлива может негативно влиять заправка топлива после автоматического выключения заправочного крана (см. раздел «Пробка топливного бака»).

14. Контрольная лампа резерва топлива.

Включается жёлтая контрольная лампа при низком уровне топлива в баке и указывает на необходимость дозаправки во избежание перебоев в работе двигателя.

Включается жёлтая контрольная лампа, которая сопровождается коротким прерывистым звуковым сигналом зуммера.

Предупреждение

Никогда не допускайте полной выработки топлива. Это увеличивает износ узлов топливной системы и может привести к аварийной ситуации на дороге из-за неожиданной остановки Вашего автомобиля, а также к перегреву и повреждению нейтрализатора.

15. Кнопка управления.

16. Контрольная лампа включения дальнего света фар.

Включается синяя контрольная лампа при включении дальнего света фар.

17. Жидкокристаллический дисплей.

18. Контрольная лампа антиблокировочной системы тормозов (**в вариантном исполнении**).

При включении зажигания включается жёлтая контрольная лампа на 2 секунды.

ВНИМАНИЕ!

Во всех других случаях включение желтой контрольной лампы указывает на неисправность системы ABS, устранение которой необходимо проводить только у дилера LADA.

19. Контрольная лампа «НЕИСПРАВНОСТЬ ДВИГАТЕЛЯ».

Включается желтая контрольная лампа при включении зажигания и после пуска двигателя гаснет (режим самотестирования), если отсутствуют неисправности в системе управления двигателем.

ВНИМАНИЕ!

В случае обнаружения какого-либо дефекта в системе управления двигателем, желтая контрольная лампа включается постоянно или мигает. О том, что необходимо предпринять в случае включения, изложено в подразделе «Основы безопасной эксплуатации автомобиля» раздела «Эксплуатация автомобиля».

20. Контрольная лампа включения габаритных огней.

Включается зеленая контрольная лампа при включении наружного освещения. При выключении зажигания световой сигнализатор сопровождается звуковым сигналом зуммера.

21. Контрольная лампа аварийного давления масла.

Включается красная контрольная лампа при включении зажигания и гаснет после пуска двигателя (режим самотестирования). При работающем двигателе включенная контрольная лампа и прерывистый звуковой сигнал зуммера указывают на недостаточное давление в системе смазки двигателя.

ВНИМАНИЕ!

В случае включения контрольной лампы аварийного давления масла при работающем двигателе остановитесь как можно скорее с соблюдением ПДД, заглушите двигатель и обратитесь к дилеру LADA для устранения неисправности, т. к. недостаточное давление в системе смазки может привести к выходу двигателя из строя.

ЖИДКОКРИСТАЛЛИЧЕСКИЙ ДИСПЛЕЙ

Жидкокристаллический дисплей разделен на четыре функциональных поля индикации:

1 – поле индикации времени. Для установки времени см. подраздел «Установка времени».

2 – поле индикации напряжения бортовой сети автомобиля.

При значениях напряжения менее 10,8 В и более 15,0 В индикация вольтметра отображается в мигающем режиме.

3 – поле индикации функций бортового компьютера (см. подраздел «Бортовой компьютер»).

При активной функции «Круиз-контроль» или «Ограничитель скорости» (*в варианном исполнении*) поле используется для индикации установленной скорости выбранной функции, при этом индикация функций бортового компьютера недоступна;

4 – поле индикации общего и суточного счетчиков пробега, установка часового пояса.



Рис. 416. Жидкокристаллический дисплей

Переключение счетчиков производится коротким нажатием кнопки управления **15** (см. рис. 41а), обнуление счетчика суточного пробега осуществляется длительным нажатием кнопки управления **15** при индикации суточного пробега.

Установка времени

В вариантном исполнении комбинация приборов имеет функцию автоматической синхронизации времени.

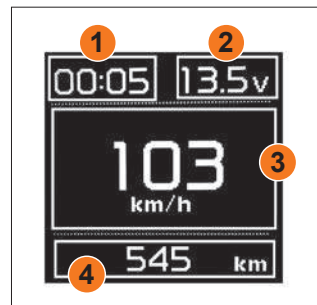
Переход в режим установки времени производится длительным (более 2 секунд) нажатием кнопки управления **15** (см. рис. 41а) на комбинации приборов вправо или влево. При этом становится доступна коррекция часов: разряды десятков и единиц часов индицируются в мигающем режиме, а в поле **4** (см. рис. 41б) жидкокристаллического дисплея отображается индикация часового пояса. Дальнейшие действия зависят от наличия клавиш управления на переключателе стеклоочистителя.

При отсутствии клавиш управления на переключателе стеклоочистителя увеличение показаний часов производится короткими нажатиями кнопки управления **15** (см. рис. 41а) на комбинации приборов. При удержании кнопки управления в нажатом состоянии более 1 секунды происходит ускоренное увеличение (при повороте кнопки управления **15** по часовой стрелке) или уменьшение (при повороте кнопки **15** против часовой стрелки) показаний часов.

Переход в режим установки минут производится после паузы (в нажатии кнопки управления **15**) более 5 секунд, при этом разряды десятков и единиц минут переходят в мигающий режим индикации. Изменение показаний минут производится аналогично изменению часов. Счетчик секунд обнуляется при каждом изменении значения минут.

Следующая пауза в нажатии кнопки более 5 секунд приводит к выходу из режима установки времени.

При переключателе стеклоочистителя с тремя клавишами управления (рис. 41в) установка показаний времени и часового пояса производится клавишами ▲ и ▼ (поз. **2**, рис. 41в). Удержание клавиши ▲ или ▼ (поз. **2**, рис. 41в) в нажатом состоянии более 1 секунды приводит к ускоренному изменению показаний.

Клавишей «RESET» (поз. **1**, рис. 41в) производится переключение корректируемых параметров в последовательности «часы – минуты – часовой пояс». Счетчик секунд обнуляется при каждом изменении значения минут.

Выход из режима установки времени – нажатием кнопки управления **15** (см. рис. 41а) или паузой в нажатиях любой клавиши более 60 секунд.

При переключателе стеклоочистителя с шестью клавишами управления (рис. 41г) установка показаний времени и часового пояса производится клавишами ▲ и ▼ (поз. **4** и **5**, рис. 41г). Удержание клавиши в нажатом состоянии более 1 секунды приводит к ускоренному изменению показа-



Рис. 41в. Переключатель стеклоочистителя с тремя клавишами управления



Рис. 41г. Переключатель стеклоочистителя с шестью клавишами управления

ний, а переключение корректируемых параметров клавишами ◀ и ▶ (поз. 2 и 3, рис. 41г).

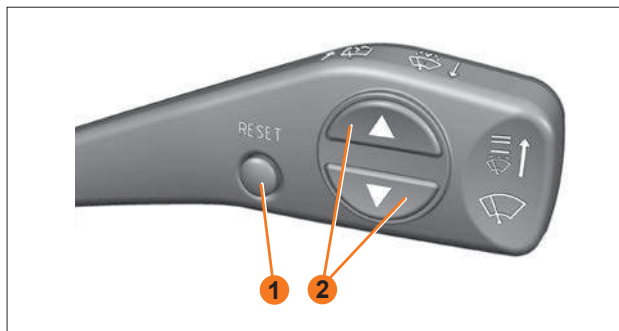
Выход из режима установки времени производится нажатием клавиши «Menu/Exit» (поз. 1, рис. 41г) или паузой в нажатиях любой клавиши более 60 секунд.

БОРТОВОЙ КОМПЬЮТЕР

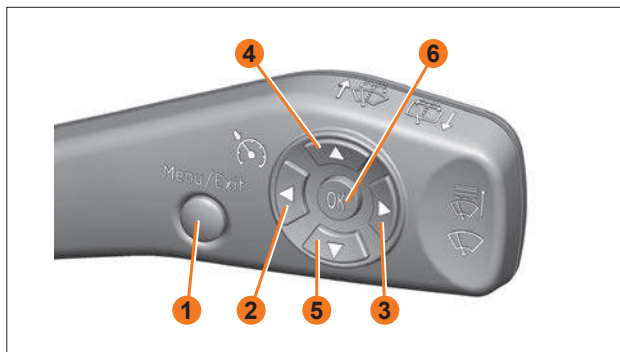
Функции бортового компьютера индицируются в поле 3 (рис. 41б). Перечень функций и управление индикацией определяются наличием клавиш управления на переключателе стеклоочистителя.

При наличии клавиш управления на переключателе стеклоочистителя переключение индицируемой функции производится клавишами ▲ (поз. 2, рис. 41в) или ▶ (поз. 3, рис. 41г) в прямой последовательности и клавишами ▼ (поз. 2, рис. 41в) или ◀ (поз. 2, рис. 41г) в обратной последовательности.

Обнуление (сброс) параметров маршрута осуществляется путем нажатия и удержания в нажатом состоянии (более 2 секунд) клавиши «RESET» (поз. 1, рис. 41в) или клавиши «OK» (поз. 6, рис. 41г) при индикации любого из параметров маршрута.

Состав функции бортового компьютера

№ п/п	Функция	Пример показаний
1	Текущая скорость, км/ч	
2	Текущий расход топлива, л/100 км	
3	Остаточный запас хода, км	

Продолжение таблицы

№ п/п	Функция	Пример показаний
4	Средний расход топлива, л/100 км	
5	Израсходованное топливо за поездку, л	
6	Время в пути, чч:мм	
7	Средняя скорость, км/ч	

Окончание таблицы

№ п/п	Функция	Пример показаний
8	Температура наружного воздуха, °С	
9	Пробег до ТО, км	
10	Дней до ТО, d	

ВНИМАНИЕ!

Показания бортового компьютера – температура наружного воздуха в медленно движущемся транспортном потоке с пробками или частыми остановками может не соответствовать точной температуре окружающей среды.





ИНФОРМИРОВАНИЕ О НЕОБХОДИМОСТИ СЕРВИСНОГО ОБСЛУЖИВАНИЯ

При достижении порога срабатывания в 1500 км или 30 дней (в зависимости от того, что наступит ранее) до необходимости провести сервисное обслуживание Вашего автомобиля при каждом включении зажигания на жидкокристаллическом дисплее в течение 3 секунд включаются индикаторы **A** или **B**, по истечении которых индикация переключается на отображение последнего выбранного параметра бортового компьютера.

При достижении порога срабатывания в 0 км или 0 дней (в зависимости от того, что наступит ранее) при каждом включении зажигания на жидкокристаллическом дисплее в течение 3 секунд включаются индикаторы **C** или **D**, по истечении которых индикация переключается на отображение последнего выбранного параметра бортового компьютера. Также данные индикаторы становятся доступны в списке параметров бортового компьютера (при переключении с помощью кнопок управления).

После прохождения сервисного обслуживания и обнуления счётчиков этот индикатор включаться не будет.

Варианты информирования о необходимости сервисного обслуживания

A 	C 
B 	D 

УПРАВЛЕНИЕ КРУИЗ-КОНТРОЛЕМ И ОГРАНИЧИТЕЛЕМ СКОРОСТИ (в вариантном исполнении)

Управление клавишами подрулевого переключателя показано на рис. 41д:

- **клавиша 1, «Menu/Exit»** – вход в режим управления функциями «Круиз-контроль» и «Ограничитель скорости» (далее «КК» и «ОС») (длительное нажатие – вход в режим управления функциями «КК» и «ОС», последующее длительное нажатие – выход из режима управления);
- **клавиша 2, «СС»** – выбор функции «КК» (повторное нажатие – выключение функции);
- **клавиша 3, «SL»** – выбор функции «ОС» (повторное нажатие – выключение функции);
- **клавиша 4, «Set+»** – активация выбранной функции с установкой скорости (последующее нажатие – увеличение установленной скорости движения автомобиля);



Рис. 41д. Клавиши управления круиз-контролем и ограничителем скорости

- **клавиша 5, «Set-»** – активация выбранной функции с установкой скорости (последующее нажатие – уменьшение установленной скорости движения автомобиля);
- **клавиша 6, «OK»** – возобновление или деактивация включенной функции.

Вход в меню выбора функции «КК» или «ОС» осуществляется длительным нажатием (более 1 секунды) клавиши «Menu/Exit» подрулевого переключателя. При этом на дисплее комбинации приборов отобразится меню выбора функций «КК» или «ОС» (рис. 41е).

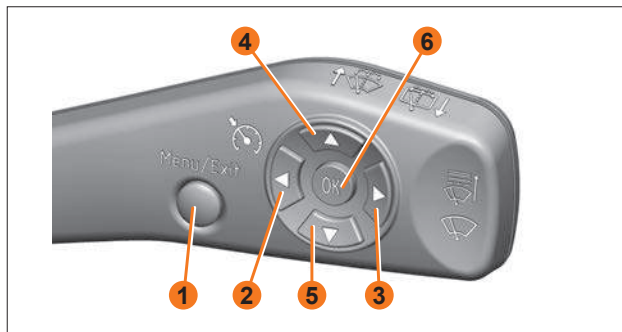

Рис. 41е. Жидкокристаллический дисплей

Круиз-контроль. Принцип работы

Функция «КК» предназначена для автоматического поддержания заданной скорости движения автомобиля (выше 30 км/ч) без воздействия на педаль акселератора со стороны водителя.

Функция «КК» может быть активирована при движении на 2–5 передачах коробки передач, на высшей передаче в раздаточной коробке.

Предупреждение

Не рекомендуется пользоваться «КК», когда условия движения не позволяют поддерживать постоянную скорость, например на извилистых, обледенелых, заснеженных, влажных или скользких дорогах, а также на крутых спусках. Если движение с постоянной скоростью не требуется, в целях безопасности отключайте «КК».

«КК» может оказаться не в состоянии поддерживать постоянную скорость на подъеме или спуске.

При движении на крутом подъеме скорость движения может снизиться. Для поддержания заданной скорости можно нажать на педаль акселератора или переключиться на низшую передачу в коробке передач.

На крутом спуске скорость может превысить заданную. Для регулировки скорости может потребоваться нажать на педаль тормоза. В результате функция «КК» деактивируется.

1. Выбор функции

Находясь в меню выбора функций «КК» или «ОС», нажмите клавишу «СС» подрулевого переключателя (см. рис. 41д), при этом на комбинации приборов включится контрольная лампа  оранжевым цветом, а на дисплее останется надпись «КРУИЗ». При наличии в памяти установленной (заданной) скорости движения на жидкокристаллическом дисплее отобразится ее значение или три прочерка при ее отсутствии. Повторное нажатие на клавишу «СС» приведет к выключению функции.

2. Активация функции с установкой скорости

При включенной функции нажатием на педаль акселератора необходимо набрать желаемую скорость движения автомобиля (выше 30 км/ч). После достижения желаемой скорости движения автомобиля с помощью



Рис. 41ж. Жидкокристаллический дисплей

нажатия клавиши «Set+» или «Set-» можно зафиксировать скорость движения автомобиля.

Функция активируется, и на комбинации приборов включится контрольная лампа  зеленого цвета, свидетельствующая об активации функции, а на жидкокристаллическом дисплее отобразится значение установленной скорости движения автомобиля (рис. 41ж). После того как педаль акселератора будет отпущена, автомобиль будет поддерживать выбранную скорость движения.

Если условия активации не будут выполнены, контрольная лампа  желтого цвета на комбинации приборов будет мигать в течение 5 секунд, затем снова загорится постоянно. Функция «КК» при этом не активируется.

3. Изменение установленной скорости движения автомобиля с активированной функцией

Однократное нажатие клавиши «Set+» вызовет увеличение установленной скорости движения автомобиля на 1 км/ч. На жидкокристаллическом дисплее отобразится обновленная информация о выбранной скорости движения автомобиля.

Длительное нажатие клавиши «Set+» вызовет увеличение установленной скорости движения автомобиля на 10 км/ч и далее по 10 км/ч через каждую секунду, но не более чем на 30 км/ч за одно длительное нажатие. На жидкокристаллическом дисплее отобразится обновленная информация о выбранной скорости движения автомобиля.

Нажатие на педаль акселератора вызовет увеличение скорости движения автомобиля при активированной функции, затем не отпуская педали акселератора нажмите и отпустите клавишу «Set+». После отпускания педали акселератора автомобиль будет поддерживать установленную скорость движения. На жидкокристаллическом дисплее отобразится обновленная информация о выбранной скорости движения автомобиля.

Однократное нажатие клавиши «Set-» вызовет уменьшение установленной скорости движения автомобиля на 1 км/ч. На жидкокристаллическом дисплее отобразится обновленная информация о выбранной скорости движения автомобиля.

Длительное нажатие клавиши «Set-» вызовет уменьшение установленной скорости движения автомобиля на 10 км/ч и далее по 10 км/ч через каждую секунду, но не более чем на 30 км/ч за одно длительное нажатие. На жидкокристаллическом дисплее отобразится обновленная информация о выбранной скорости движения автомобиля.

Нажатие на педаль тормоза вызовет деактивацию функции, снизит скорость до требуемой и однократным нажатием клавиш «Set+» или «Set-» установите выбранную скорость движения. На жидкокристаллическом дисплее отобразится обновленная информация о выбранной скорости движения автомобиля.

Временное увеличение скорости: нажмите на педаль акселератора как в обычном режиме. После отпускания педали акселератора скорость движения автомобиля вернется к ранее установленной скорости.

Временное снижение скорости: нажмите на педаль тормоза, чтобы снизить скорость. Чтобы вернуться к прежней скорости движения, нажмите клавишу «OK».

Предупреждение

«КК» не связан с тормозами, поэтому в некоторых ситуациях, например на спуске с большим уклоном, автомобиль может превысить установленную скорость.

При неконтролируемом превышении установленной скорости более чем на 3 км/ч прозвучит предупреждающий сигнал и в комбинации приборов начнет мигать контрольная лампа «КК».

4. Деактивация и возобновление функции

При:

- нажатии на педаль тормоза,
 - длительном нажатии (более 5 секунд) педали сцепления,
 - нажатии клавиши «OK»,
 - скорости движения менее 30 км/ч,
 - нажатии клавиши «СС»,
- произойдет деактивация функции «КК» с сохранением установленной (фиксированной) водителем величины скорости движения автомобиля в памяти. На комбинации приборов должна включиться контрольная лампа  желтого цвета. Короткие нажатия на педаль сцепления приводят к временной деактивации функции, после отпускания педали сцепления функция активируется автоматически.

Предупреждение

Функция деактивируется в следующем случае: если обороты двигателя увеличатся настолько, что стрелка тахометра перейдет в красную зону шкалы либо при превышении максимально возможной скорости для работы «КК».

Активация функции возможна при нажатии клавиши «OK», при этом система активируется с восстановлением сохраненного значения скорости движения автомобиля из памяти, а на комбинации приборов включается контрольная лампа  зеленого цвета.

При нажатии на клавишу «SL», когда функция «КК» активирована, должны произойти деактивация и выключение функции, при этом сохраненное значение установленной заданной скорости движения автомобиля должно быть сохранено в памяти (на комбинации приборов должна выключиться соответствующая контрольная лампа  и индикация на жидкокристаллическом дисплее установленной скорости движе-

ния автомобиля) и включение функции «СО» (на комбинации приборов должна включиться соответствующая контрольная лампа ).

Ограничитель скорости. Принцип работы

Функция «ОС» предназначена для автоматического ограничения предельно допустимой скорости движения автомобиля, заданной непосредственно водителем, при достижении которой нажатие на педаль акселератора не приводит к дальнейшему ускорению автомобиля.

ВНИМАНИЕ!

Чтобы совершить обгон или экстренно увеличить скорость автомобиля при активной функции, педаль акселератора должна быть нажата более чем на 90 % своего хода, при этом функция деактивируется и скорость автомобиля превысит заданную предельную скорость движения.

1. Выбор функции

Находясь в меню выбора функций «КК» и «ОС», нажмите клавишу «SL» подрулевого переключателя (см. рис. 41д), при этом на комбинации приборов включится контрольная лампа  оранжевым цветом, а на жидкокристаллическом дисплее останется надпись «ЛИМИТ» (рис. 41з). На дисплее отобразится значение устанавливаемого порога (предела) скорости движения автомобиля. Повторное нажатие на клавишу «SL» приведет к включению функции.



Рис. 41з. Жидкокристаллический дисплей

2. Активация функции

При выбранной функции «ОС» нажатием клавиши «Set+» (или «Set-») можно зафиксировать текущую скорость движения автомобиля как предельную, т. е. активировать систему. При этом на комбинации приборов включится контрольная лампа  зеленого цвета, свидетельствующая об активации функции, а на жидкокристаллическом дисплее включится индикация установленного предела скорости движения автомобиля.

ВНИМАНИЕ!

Если автомобиль не движется или его текущая скорость меньше 30 км/ч, то нажатием клавиши «Set+» или «Set-» в качестве предельной скорости будет установлена скорость движения автомобиля 30 км/ч.

3. Изменение установленного порога (предела) скорости движения автомобиля с активированной функцией

Однократное нажатие клавиши «Set+» вызовет увеличение установленного предела скорости движения автомобиля на 1 км/ч. На жидкокристаллическом дисплее отобразится обновленная индикация устанавливаемого предела скорости движения автомобиля.

Длительное нажатие клавиши «Set+» вызовет увеличение установленного предела скорости движения автомобиля на 10 км/ч. На жидкокристаллическом дисплее отобразится обновленная индикация устанавливаемого предела скорости движения автомобиля.

Однократное нажатие клавиши «Set-» вызовет уменьшение установленного предела скорости движения автомобиля на 1 км/ч. На жидкокристаллическом дисплее отобразится обновленная индикация устанавливаемого предела скорости движения автомобиля.

Длительное нажатие клавиши «Set» вызовет уменьшение установленного предела скорости движения автомобиля на 10 км/ч. На жидкокристаллическом дисплее отобразится обновленная индикация устанавливаемого предела скорости движения автомобиля.

Предупреждение

«ОС» не связан с тормозами, поэтому в некоторых ситуациях, например на спуске с большим уклоном, автомобиль может превысить установленную скорость.

4. Деактивация и возобновление функции

При включенной функции «ОС» активация возможна нажатием клавиши «ОК». При этом система активируется с восстановлением сохраненного значения установленного предела скорости движения автомобиля.

Если при достижении автомобилем предельно установленной скорости нажать педаль акселератора более чем на 90 % ее хода, произойдет деактивация функции.

При этом на комбинации приборов включится мигающая контрольная лампа (символ желтого цвета). Последующая активация функции «ОС» произойдет автоматически при снижении скорости движения автомобиля до ранее установленного предела.

При нажатии на клавишу «SL» произойдет выключение функции, при этом сохраненное значение установленного предела скорости движения автомобиля будет сохранено в памяти. При нажатии на клавишу «ОК» произойдет деактивации функции «ОС».

При нажатии на клавишу «CC», когда функция «ОС» активирована, должны произойти деактивация и выключение функции «ОС», при этом сохраненное значение установленного порога (предела) скорости движения автомобиля должно быть сохранено в памяти (на комбинации приборов долж-

на выключиться соответствующая контрольная лампа (символ) и индикация на жидкокристаллическом дисплее устанавливаемого порога (предела) скорости движения автомобиля) и включение функции «КК» (на комбинации приборов должна включиться соответствующая контрольная лампа (символ)).

КНОПЧНЫЕ ВЫКЛЮЧАТЕЛИ

На рис. 42 показано размещение кнопочных выключателей. При включённом наружном освещении символика клавиш подсвечивается.

При включении зажигания загораются дневные ходовые огни (ДХО) в передних блок-фарах.

1. Выключатель габаритных огней. Габаритные огни включаются и выключаются последовательным нажатием на клавишу выключателя. При включении габаритных огней – включаются фонари освещения номерного знака. При включении габаритных огней загорается световой сигнализатор в самой клавише.

2. Выключатель света фар. При нажатии на клавишу включаются фары. Выключатели габаритных огней и света фар объединены в «переключатель наружного освещения». Ме-



Рис. 42. Щиток приборов

ханическая связь исключает возможность включения фар без предварительного включения габаритных огней и выключения габаритных огней при включённых фарах. При включении фар световой сигнализатор не горит.

3. Выключатель противотуманных фар. Устанавливается на автомобилях с противотуманными фарами. Противотуманные фары включаются в условиях ограниченной видимости – снег, туман и т. д. – нажатием на клавишу выключателя при включённых габаритных огнях. При повторном нажатии на клавишу выключателя противотуманные фары и световой индикатор в самой клавише, предупреждающий об их включении, отключаются.

4. Выключатель противотуманных огней. Нажатием на клавишу выключателя включаются противотуманные огни в задних фонарях и световой индикатор в клавише, если включены фары. Повторным нажатием на клавишу выключателя лампы противотуманных огней и индикатор выключаются. При выключении зажигания автомобиля противотуманные огни в задних фонарях выключаются автоматически.

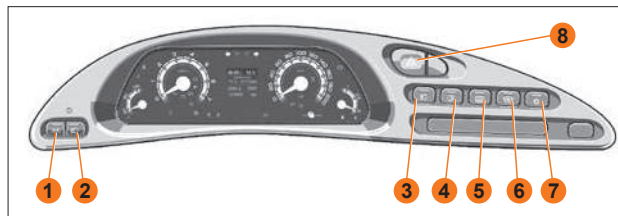
5. Выключатель обогрева заднего стекла и наружных зеркал. Обогрев заднего стекла и наружных зеркал включается нажатием на клавишу выключателя и отключается при повторном нажатии. О включенном обогреве сигнализирует световой индикатор в самой клавише. Обогреватель заднего стекла работает только при положении ключа в выключателе зажигания в позиции «I». В случае поворота ключа в выключателе зажигания в позицию «0» при включенном обогревателе заднего стекла – функция обогрева отключается. При повторном запуске двигателя функция обогревателя восстанавливается без дополнительного нажатия на клавишу выключателя.

ВНИМАНИЕ!

Не допускается включение обогревателя заднего стекла на более длительный промежуток времени, чем это необходимо для очистки заднего стекла от запотевания или обледенения.

6. Заглушка/выключатель обогрева ветрового стекла (в варианном исполнении). Обогрев ветрового стекла включается нажатием на клавишу и отключается при повторном нажатии. Обогреватель ветрового стекла работает только при запущенном двигателе. Выключается – при повторном нажатии на клавишу, при остановке двигателя или через 5 минут работы – по таймеру.

Контрольный световой индикатор, расположенный в клавише, светится желтым светом в течение всего времени работы обогревателя.

ВНИМАНИЕ!

Во избежание разрядки аккумуляторной батареи при неработающем двигателе не допускается включение обогревателя заднего стекла, так как это может вызвать быстрый разряд аккумуляторной батареи.

При очистке внутренних поверхностей ветрового и заднего стекол запрещается пользоваться острыми предметами, а также чистящими средствами, содержащими абразивные материалы, т. к. они могут повредить проводники, нанесенные на стекло.

7. Заглушка/выключатель кондиционера (в варианном исполнении). Устанавливается на автомобилях, оборудованных кондиционером. Кондиционер включается нажатием на клавишу выключателя и отключается при повторном на-

жати. О включенном кондиционере сигнализирует световой индикатор в самой клавише.

8. Выключатель аварийной сигнализации. При нажатии на клавишу включается мигающий свет всех указателей поворота. При повторном нажатии на клавишу сигнализация отключается.

ВНИМАНИЕ!

Не допускается пуск двигателя при включенном ближнем свете фар. Скачок бортового напряжения при пуске двигателя может вывести лампы фар из строя.

БЛОК КОНТРОЛЬНЫХ ЛАМП (рис. 43)

В вариантном исполнении – (ABS) контрольная лампа антиблокировочной системы тормозов (АБС) 1 (рис. 43).

Загорается на короткое время жёлтым светом при включении зажигания. Это свидетельствует о выполнении самотестирования системы и работоспособности лампы индикации.

В случаях, если:

- лампа не загорается при включении зажигания,
- загорается и не гаснет,
- загорается во время движения,

в системе возможно наличие неисправностей (см. раздел «Антиблокировочная система тормозов»).

Предупреждение

Загорание лампы АБС, за исключением самотестирования при включении зажигания, свидетельствует о неработоспособности АБС. При этом работа гидравлического привода тормозов не нарушается, но тормоза в автомобиле будут работать так, как если бы АБС в автомобиле не было.



Рис. 43. Блок контрольных ламп

Если контрольная лампа АБС загорелась во время движения, примите меры осторожности, так как в случае резкого торможения колеса могут заблокироваться. Старайтесь при этом вести автомобиль с небольшой скоростью. При необходимости тормозите плавно и заблаговременно. Необходимо как можно скорее обратиться к ближайшему дилеру LADA для устранения неисправности.

В варианном исполнении –  контрольная лампа системы пассивной безопасности 2 (рис. 43).

После включения зажигания лампа должна загореться жёлтым светом на шесть секунд и погаснуть. При выключении зажигания и включении его до истечения 15 секунд сигнализатор не включается.

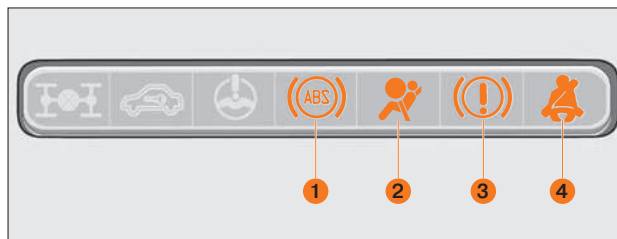
Если после этого лампа загорится и будет продолжать гореть постоянно, то это свидетельствует о возникновении неисправности в системе пассивной безопасности.

Движение с неисправной системой надувных подушек безопасности в случае аварии может привести к травмам или даже гибели.

Устранение неисправности необходимо проводить только у дилера LADA.

В варианном исполнении –  контрольная лампа электронного распределения тормозных сил 3 (рис. 43).

Загорается на короткое время красным светом при включении зажигания одновременно с лампой АБС. Это свидетельствует о выполнении самотестирования системы и работоспособности лампы индикации.

В случаях, если:

- лампа не загорается при включении зажигания,
- загорается и не гаснет,
- загорается во время движения,

в системе возможно наличие неисправностей (см. раздел «Антиблокировочная система тормозов»).

 **Контрольная лампа непристёгнутого ремня 4 (рис. 43).** При включении зажигания – включается сигнальный индикатор, напоминающий о необходимости застегнуть ремень безопасности. Индикатор будет гореть до тех пор, пока ремень безопасности не будет пристегнут. Если водитель начнёт движение с непристёгнутым ремнём безопасности, то в дополнение к световому индикатору включится звуковая сигнализация. Световая и звуковая сигнализация будут работать до срабатывания замка ремня безопасности.

Предупреждение

Одновременное загорание лампы АБС и лампы электронного распределения тормозных сил, за исключением самотестирования при включении зажигания, свидетельствует об отказе всех функций АБС. Если эти лампы загорелись во время движения, примите меры повышенной осторожности, плавно снижайте скорость при необходимости остановки автомобиля.

При этом сильное и резкое нажатие на педаль тормоза во время движения может привести к преждевременной блокировке задних колёс с потерей курсовой устойчивости автомобиля и вызвать занос, который может привести к аварийной ситуации или ДТП.

Незамедлительно обратитесь к ближайшему дилеру LADA для устранения неисправности. Эксплуатация автомобиля запрещается.

ПОДРУЛЕВЫЕ ПЕРЕКЛЮЧАТЕЛИ

При включенном зажигании положения рычага переключателя указателей поворота и света фар (рис. 44) означают:

I – указатели поворота выключены; включен ближний свет фар, если включено наружное освещение;

II – включены указатели левого поворота, нефиксированное положение;

III – включены указатели левого поворота, фиксированное положение;

IV – включены указатели правого поворота, нефиксированное положение;

V – включены указатели правого поворота, фиксированное положение;

VI – на себя, включен дальний свет фар независимо от положения переключателя наружного освещения, нефиксированное положение;

VII – от себя, включен дальний свет фар, если переключателем наружного освещения включён ближний свет фар, фиксированное положение.



Рис. 44. Подрулевые переключатели

Если рычаг переключателя очистителей и омывателей стёкол, (рис. 45) при включенном зажигании занимает положение:

I – очистители и омыватели стёкол выключены;

II – включен прерывистый режим работы очистителя ветрового стекла, нефиксированное положение;

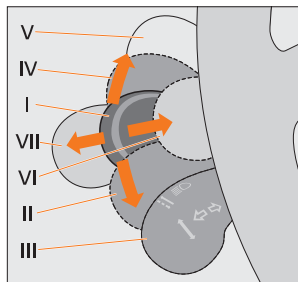
III – включен прерывистый режим работы очистителя ветрового стекла, фиксированное положение;

IV – включена малая скорость очистителя ветрового стекла;

V – включена большая скорость очистителя ветрового стекла;

VI – на себя, включен омыватель ветрового стекла, нефиксированное положение. Включается при любом режиме работы очистителя ветрового стекла, а при положении «I» щетки стеклоочистителей выполняют несколько ходов по очистке ветрового стекла;

VII – включен очиститель заднего стекла, фиксированное положение;

VIII – дополнительно включается омыватель заднего стекла, нефиксированное положение.

В варианном исполнении с камерой заднего вида (КЗВ) включается также омыватель КЗВ.



Рис. 45. Подрулевые переключатели

ВЫКЛЮЧАТЕЛЬ ЗАЖИГАНИЯ

Положения ключа в выключателе зажигания (рис. 46).

0 – «Выключено». Положение фиксированное. Ключ вынимается. При вынутом ключе срабатывает механизм запирающего механического противоугонного устройства. Для полного блокирования вала рулевого управления поверните рулевое колесо вправо или влево до щелчка. Для выключения механического противоугонного устройства вставьте ключ в выключатель зажигания и, слегка поворачивая рулевое колесо вправо-влево, переведите ключ в положение «I».

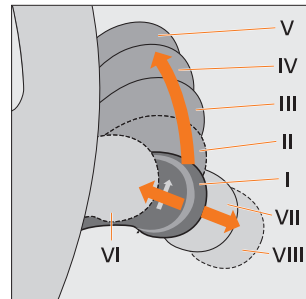
A – «АСС». Положение фиксированное. Ключ не вынимается. Работает вспомогательное оборудование (например, радиоприёмник, ММС), зажигание выключено, двигатель не работает.

I – «Зажигание». Положение фиксированное. Ключ не вынимается.

II – «Стартер». Положение нефиксированное. Автоматический возврат ключа в положение «I». Ключ не вынимается. Если двигатель не начнет работать с первой попытки пуска, переведите ключ из положения «I» в положение «0» и примерно через 40 секунд повторите попытку пуска.

ВНИМАНИЕ!

Не удерживайте ключ в положении II «Стартер» более 10 секунд. Выключатель зажигания содержит механизм блокировки повторного включения стартера, который не позволяет повторно перевести ключ из положения I «Зажигание» в положение II «Стартер». Для повторного



Рис. 46. Выключатель зажигания

перевода ключа из положения I «Зажигание» в положение II «Стартер» необходимо сначала ключ перевести в положение 0 «Выключено», а затем повторить попытку.

Предупреждение

Категорически запрещается выключать зажигание и вынимать ключ из выключателя зажигания во время движения – это приводит к резкому увеличению усилия нажатия педали тормоза и блокированию рулевого управления. Не оставляйте ключ в положении «I» при неработающем двигателе. При этом аккумуляторная батарея может разрядиться.

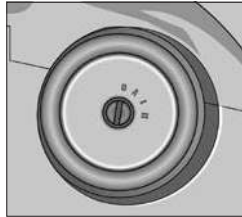
Выдача предупреждения сигнализирует об оставленном ключе в замке зажигания. В варианном исполнении, если зажигание выключено, то при открывании двери водителя зуммер издаёт прерывистый звуковой сигнал (трель), если в замке зажигания оставлен ключ.

Выдача предупреждения сигнализирует об оставленных включенными габаритных огнях. В варианном исполнении, если зажигание выключено и ключ вынут из замка зажигания, то при открывании двери водителя зуммер издает два звуковых сигнала, если остались включенными лампы габаритных огней.

УПРАВЛЕНИЕ ВКЛЮЧЕНИЕМ (ВЫКЛЮЧЕНИЕМ) ЗАДНИХ ПРОТИВОТУМАННЫХ ОГНЕЙ

Включение задних противотуманных огней можно осуществить нажатием на кнопку выключателя задних противотуманных огней только в том случае, если включены фары или передние противотуманные фары.

В противном случае нажатие на кнопку не приводит к включению задних противотуманных огней. Если задние противотуманные огни уже включены, выключить их можно повторным нажатием на кнопку.

При выключении габаритных огней, задние противотуманные огни выключаются автоматически.

Состояние задних противотуманных огней отображается световым индикатором в кнопке выключателя задних противотуманных огней.

РЕГУЛЯТОРЫ ФАР И ОСВЕЩЕНИЯ ПРИБОРОВ (рис. 47)

1. Электродокорректор фар.

Вращением регулятора электродокорректора фар, в зависимости от загрузки автомобиля, производится регулировка угла наклона пучка света таким образом, чтобы не ослеплять водителей встречного транспорта. Совмещение неподвижной метки и цифры на регуляторе обеспечивает соответствующую регулировку фар при следующих вариантах загрузки автомобиля:

- 1 – один водитель или водитель с пассажиром на переднем сиденье;
- 2 – все места заняты;
- 3 – все места заняты плюс груз в багажном отделении не более 75 кг;
- 4 – один водитель плюс груз в багажном отделении не более 100 кг.



Рис. 47. Блок регуляторов

2. Регулятор освещения приборов.

При включенном наружном освещении вращением регулятора регулируется яркость подсветки приборов, символов клавиш выключателей и шкалы пульта управления вентиляцией и отоплением салона.

УПРАВЛЕНИЕ ЭЛЕКТРОСТЕКЛОПОДЪЁМНИКАМИ

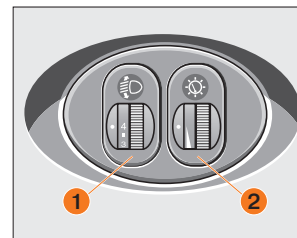
Управление электростеклоподъёмниками возможно в следующих случаях:

- при включенном зажигании;
- в течение 30 секунд после выключения зажигания, если ни одна из дверей автомобиля не открывалась.

РЫЧАГИ УПРАВЛЕНИЯ ТРАНСМИССИЕЙ

На автомобиле установлена пятиступенчатая коробка передач, а также раздаточная коробка с высшей и низшей передачами и блокируемым межосевым дифференциалом.

На рис. 48 приведены схемы переключения передач и положения рычага раздаточной коробки. При выборе положений рычага **1** раздаточной коробки учитываются условия эксплуатации автомобиля.

Рычаг может занимать следующие положения:

- I** – включена высшая передача, дифференциал разблокирован;
- II** – нейтральное положение;
- III** – включена низшая передача, дифференциал разблокирован;
- IV** – включена высшая передача, дифференциал заблокирован;
- V** – нейтральное положение;
- VI** – включена низшая передача, дифференциал заблокирован.



Рис. 48. Положение рычагов трансмиссии



Рис. 49. Распределение потоков воздуха системы вентиляции и отопления салона

Переключение передач в раздаточной коробке с низшего ряда на высший можно проводить в движении. При этом для переключения передач следует использовать двойной выжим педали сцепления. Блокирование и разблокирование межосевого дифференциала в раздаточной коробке проводить переключением рычага **1** в соответствующее положение, см. раздел «Движение автомобиля».

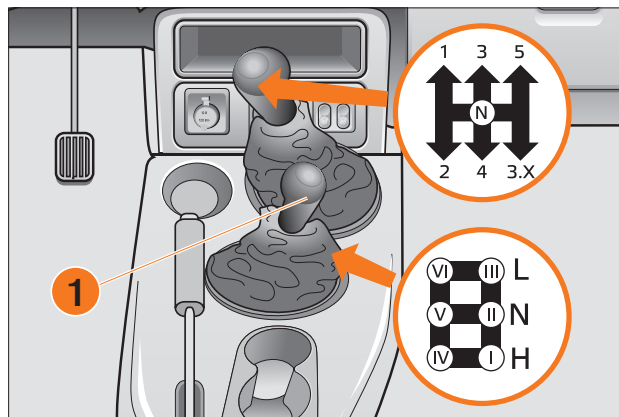
ВНИМАНИЕ!

Низшую передачу в раздаточной коробке включайте только после полной остановки автомобиля или на небольшой скорости – до 5 км/ч.

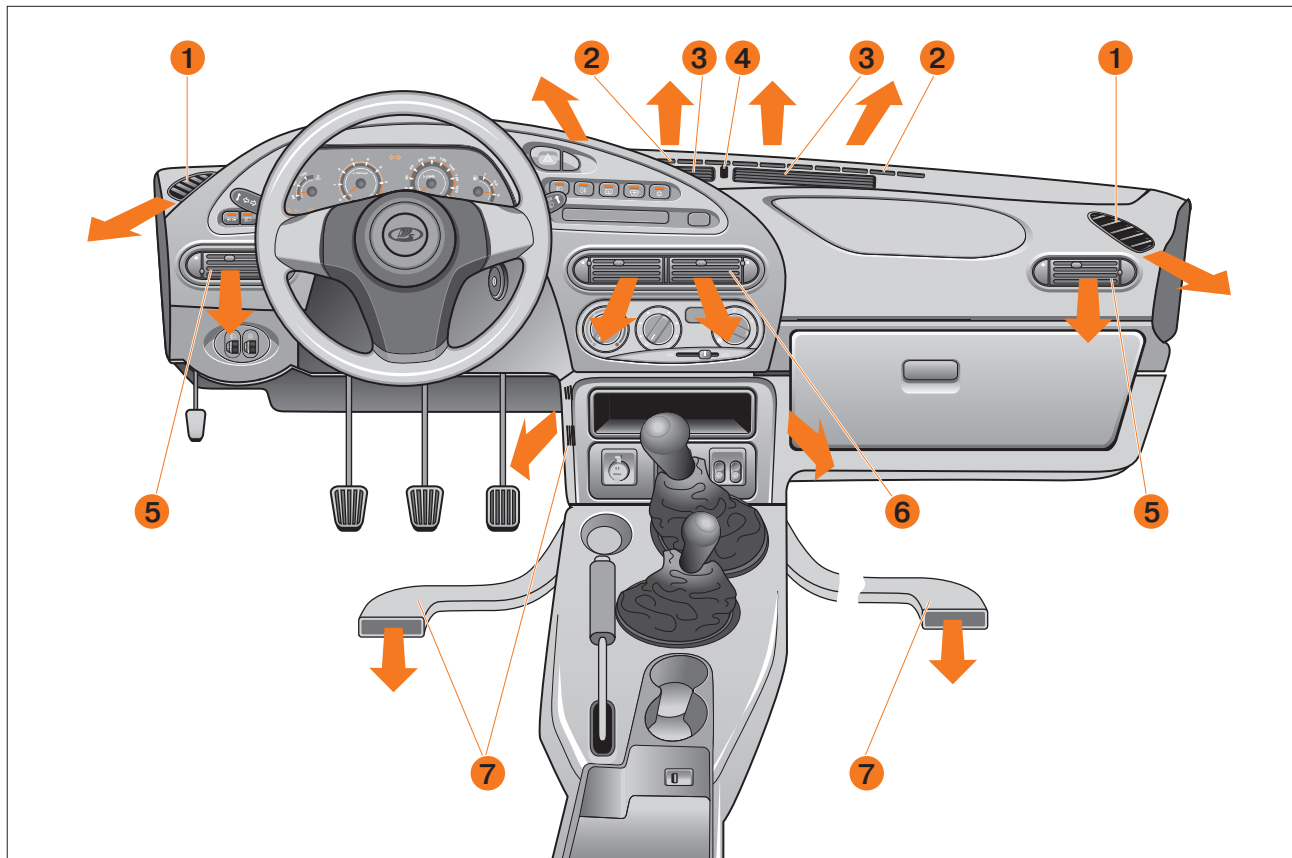
УПРАВЛЕНИЕ ВЕНТИЛЯЦИЕЙ САЛОНА

Отопительно-вентиляционная система автомобиля предназначена для создания в салоне комфортной атмосферы, температура и воздухообмен которой регулируется блоком управления.

Нумерация элементов, регуляторов и переключателей представлена на рис. 49-52. На рисунке 49 показаны:

1. Решётки обдува стёкол передних дверей.
2. Верхняя вентиляционная решётка панели приборов.
3. Верхний дефлектор обдува ветрового окна.
4. Регулятор дополнительной подачи воздуха через верхний дефлектор обдува.
5. Боковые дефлекторы обдува.
6. Центральные дефлекторы обдува.
7. Нижние вентиляционные решётки и каналы обдува.

ПЕРЕКЛЮЧАТЕЛИ ОБОГРЕВА



Рис. 50. Левый вращающийся переключатель



Рис. 51. Средний вращающийся переключатель



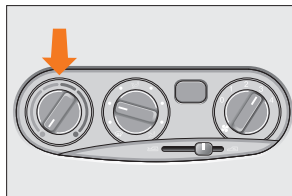

Рис. 52. Правый вращающийся переключатель

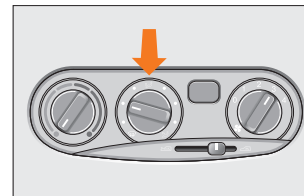
Левый вращающийся переключатель: Температура (рис. 50).

Поворот вправо = теплее.

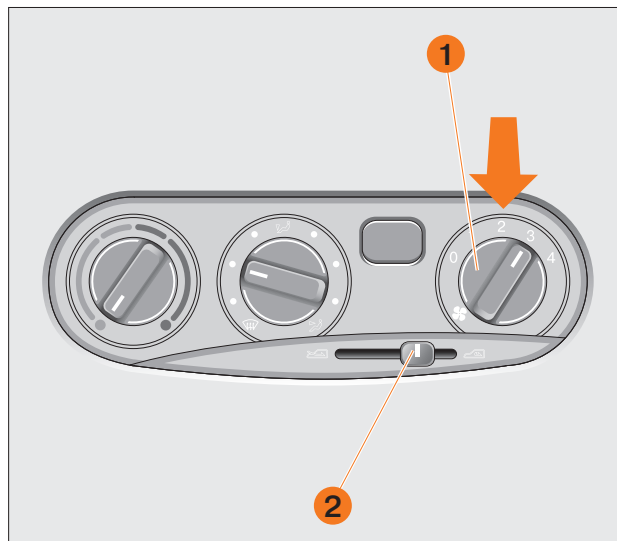
Поворот влево = прохладнее.

Средний вращающийся переключатель: Распределение воздуха (рис. 51).

 – воздушный поток подаётся через дефлекторы в верхнюю часть салона, предотвращает обледенение стёкол;

 – воздушный поток подаётся через нижние решетки в зону ног водителя и пассажиров;

 – воздушный поток подаётся через боковые и центральные дефлекторы.

При установке  необходимо открыть дефлекторы обдува.

Правый вращающийся переключатель: Обдув (вентилятор) (рис. 52, поз. 1).

Четыре скорости:



0 – выключен;

4 – максимальный расход воздуха.

Вентилятор подачи воздуха позволяет увеличить объём поступающего воздуха, благодаря чему обеспечивается дополнительный комфорт при движении и ускоренное устранение обледенения, запотевания и прогрев салона.

При движении автомобиля по пыльным грунтовым дорогам рекомендуется включать вентилятор отопителя для исключения попадания пыли в салон.

На рис. 52 поз. 2 показан рычаг управления заслонкой рециркуляции воздуха:

- в крайнем левом положении  наружный воздух поступает в салон;
- в среднем положении рычага смешивается наружный воздух и воздух, циркулирующий внутри салона;
- в крайнем правом положении  включается режим рециркуляции.

ВНИМАНИЕ!

Рычаг управления заслонкой следует перемещать плавно и без рывков, прикладывая небольшое усилие.

При включении режима рециркуляции перекрывается подача наружного воздуха. Этот режим может быть полезен, например, при проезде тоннеля или при движении в пробке для исключения попадания в салон воздуха, насыщенного отработавшими газами. Длительная циркуляция воздуха внутри салона автомобиля может привести к запотеванию окон.

Воздухозаборник отопителя (рис. 53). Воздухозаборные отверстия должны быть свободны для поступления воздуха, при необходимости удалить листву, грязь или снег.

Воздушный фильтр установлен в коробке воздухозаборника отопителя, который очищает поступающий в салон воздух от пыли, копоти, пыльцы растений и т. д.

Замена фильтрующего элемента производится в соответствии с графиком регламентных работ, в условиях повышенной запылённости – по необходимости.





Рис. 53. Воздухозаборник

ДЕФЛЕКТОРЫ ОБДУВА

Центральный дефлектор (рис. 54). Направления подачи воздуха регулируются рычагами направляющих лопаток центрального дефлектора **1** путем изменения положения заслонок вверх или вниз, а регулятор интенсивности подачи воздуха **2** открывает или закрывает полностью центральные дефлекторы подачи воздуха. В зависимости от положения температурного переключателя обеспечивается комфортная температура верхнего пространства салона.

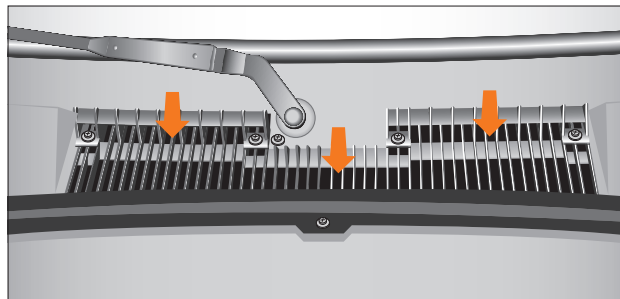
Для усиления притока воздуха включить вентилятор обдува и установить средний вращающийся переключатель в положение .

Боковые дефлекторы (рис. 55). Направление подачи воздуха регулируется рычагом направляющих лопаток боковых дефлекторов **1** путем изменения положения заслонок вверх или вниз, а регулятор интенсивности подачи воздуха **2** открывает или закрывает полностью боковые дефлекторы.



Рис. 54. Центральный дефлектор





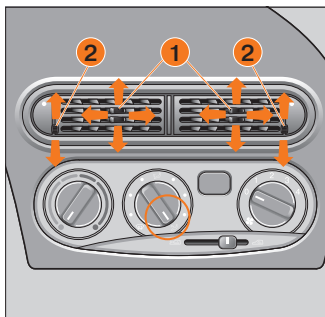

Рис. 55. Боковые дефлекторы

Для усиления притока воздуха включить вентилятор обдува и установить средний вращающийся переключатель в положение  (см. рис. 54).

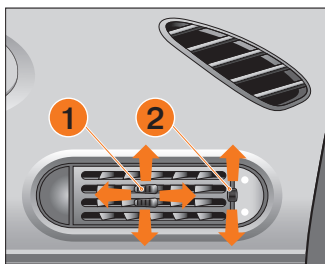
Дефлекторы подачи воздуха на стекла передних дверей (рис. 56). Установите рычаг управления заслонкой в крайнее левое положение  (см. рис. 52) и средний вращающийся переключатель (см. рис. 54) в положение .

• холодный или прогретый воздух будет направлен в сторону ветрового стекла и к боковым стёклам (в основном на участках установки наружных зеркал).



Рис. 56. Дефлекторы подачи воздуха на стекла передних дверей

Верхние решетки подачи воздуха на ветровое стекло (рис. 57). Установите рычаг управления заслонкой в крайнее левое положение  (см. рис. 52) и средний вращающийся переключатель в положение .

• холодный или прогретый воздух будет направлен в сторону ветрового стекла.



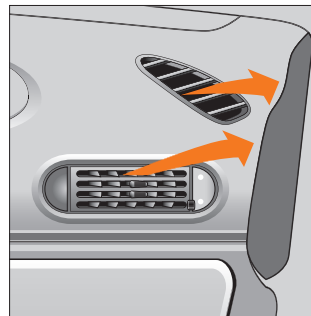

Рис. 57. Верхние решетки подачи воздуха на ветровое стекло

Средний вращающийся переключатель в положении :

- при открытой заслонке регулятором дополнительной подачи воздуха обеспечивается дополнительная подача воздуха на ветровое стекло.

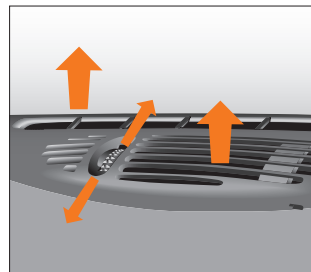
Нижние решетки подачи воздуха (рис. 58). Неподогретый или тёплый воздух подаётся в нижнюю часть салона (в зоны ног водителя и пассажиров).

Для усиления притока воздуха переключите вентилятор обдува на более высокую ступень и установите средний вращающийся переключатель в положение  (см. рис. 54).







Рис. 58. Нижние решетки подачи воздуха

Вентиляция салона (рис. 59). В крайнем левом положении  рычага управления заслонкой наружный воздух поступает в салон автомобиля:

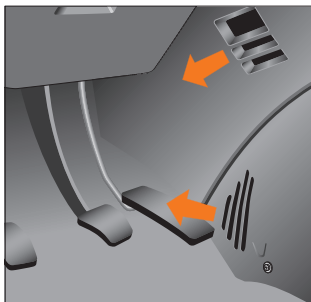
- через верхние решетки подачи воздуха на ветровое стекло и дефлекторы подачи воздуха на стекла передних дверей, если перевести средний вращающийся переключатель в положение ;
- через боковые и центральные дефлекторы, если средний вращающийся переключатель перевести в положение . Регуляторами интенсивности подачи воздуха через боковые и центральные дефлекторы регулируется подача воздуха путем изменения положения заслонок вплоть до полного их закрытия.

В данном положении при открытой заслонке регулятором дополнительной подачи воздуха через верхние решетки обеспечивается дополнительная подача воздуха;

- через решетки подача воздуха в зону ног водителя и пассажиров, если средний вращающийся переключатель находится в положении . При повороте рычагов направляющих лопаток боковых и центральных дефлекторов меняется направление воздушного потока.

Для увеличения подачи воздуха в салон автомобиля установите правый вращающийся переключатель в один из четырёх режимов вентилятора отопителя.







Рис. 59. Вентиляция салона

ОТОПЛЕНИЕ САЛОНА

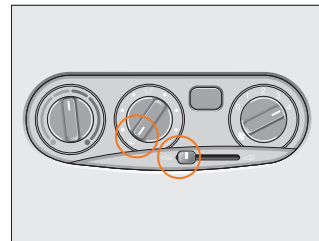
Температура воздуха, подаваемого в салон, регулируется левым вращающимся переключателем, а интенсивность его подачи – положением правого вращающегося переключателя скорости электровентилятора отопителя (рис. 60).

После размораживания ветрового стекла и стёкол передних дверей вращением ручки среднего вращающегося переключателя выберите желаемое направление подачи воздуха в салон: или через  – боковые и центральные дефлекторы при открытых заслонках дефлекторов; или  – в нижнюю часть салона.

Кроме того, при открытой заслонке регулятором дополнительной подачи воздуха, средний вращающийся переключатель в положении , воздушный поток подаётся через

верхние решетки в верхнюю часть салона.

С целью ускорения прогрева салона на стоящем автомобиле включайте режим рециркуляции (☞ – рычаг управления заслонкой находится в крайнем правом положении).

При движении режим рециркуляции необходимо отключать, так как это приводит к запотеванию стёкол.



Рис. 60. Отопление салона

Предохранение стёкол от запотевания и обмерзания (рис. 61). Для предохранения ветрового стекла и стёкол дверей от запотевания в летнее время достаточно направить на них холодный воздух. Для этого установите средний вращающийся переключатель в положение ☞, а рычаг управления заслонкой в крайнее левое положение ☞.

Для размораживания стёкол необходимо направить на них подогретый воздух, для чего дополнительно переведите левый вращающийся переключатель в зону, отмеченную красным цветом и при необходимости включите правый вращающийся переключатель скорости электровентилятора на максимальный режим.

Для предохранения заднего стекла от запотевания и обмерзания включите кнопку ☞ – электрообогрев стекла.

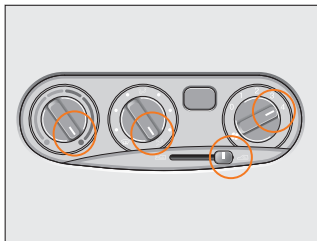

Рис. 61. Предохранение стёкол от запотевания и замерзания

КОНДИЦИОНЕР (в варианном исполнении)

Система кондиционирования воздуха предназначена для совместной работы с системами отопления и вентиляции в целях обеспечения максимального комфорта в любых погодных условиях.

Система кондиционирования воздуха функционирует только при работающем двигателе и включенном вентиляторе обдува.

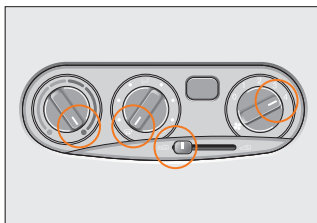
Включение кондиционера производится нажатием на клавишу ☞, при этом одновременно загорается контрольная лампа, встроенная в неё (см. рис. 62).

Обязательно включить вентилятор (см. рис. 52).

Для выключения кондиционера – нажать на клавишу ещё раз. Включение системы воздушного кондиционирования способствует устранению запотевания ветрового стекла.



Рис. 62. Предохранение стёкол от запотевания и замерзания

ВНИМАНИЕ!

При очень высокой температуре в салоне перед включением кондиционера проветрите салон, для чего на короткое время откройте окна или двери.

Для максимального охлаждения закройте заслонку рециркуляции.

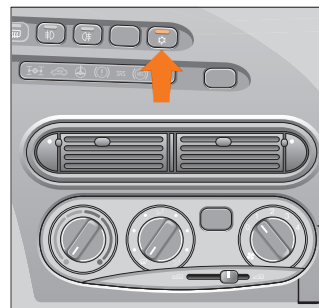
Во время работы кондиционера следует закрывать окна для исключения выхода охлаждённого воздуха наружу.

Работа кондиционера приводит к некоторому увеличению расхода топлива.

Следует выключать кондиционер при движении автомобиля на малых скоростях в условиях повышенной температуры воздуха и при высокой нагрузке двигателя во избежание перегрева двигателя.

При температуре наружного воздуха ниже 5 градусов включать кондиционер не разрешается.

ОБСЛУЖИВАНИЕ СИСТЕМЫ КОНДИЦИОНИРОВАНИЯ

Для обеспечения эффективности работы системы кондиционирования её необходимо включать на короткое время (5–10 мин.) не реже одного раза в месяц (при положительной температуре окружающего воздуха).

Снижение эффективности работы системы кондиционирования может быть связано с загрязнением конденсатора кондиционера или радиатора системы кондиционирования. Теплообменные поверхности конденсатора кондиционера и радиатора системы кондиционирования необходимо содержать в чистоте.

ВНИМАНИЕ!

- Самостоятельное устранение неполадок в работе системы кондиционирования не допускается. Обращайтесь к дилеру LADA.
- Рекомендуется один раз в два года проводить очистку системы кондиционирования у дилера LADA.

ЭКСПЛУАТАЦИЯ АВТОМОБИЛЯ

УСТАНОВКА НОМЕРНЫХ ЗНАКОВ

Номерные знаки **1** крепятся непосредственно к переднему **2** и заднему **4** бамперам при помощи самонарезающих винтов **3** с шайбами (рис. 63).



Рис. 63. Крепление номерных знаков

ВНИМАНИЕ!

Не рекомендуется устанавливать номерные знаки в дополнительные рамки, так как это может привести к их потере в сложных дорожных условиях. Допускается установка номерных знаков в рамки только при условии сохранения относительного расположения знака и фонарей освещения номерного знака согласно требованиям ГОСТ Р 50577.

ОСНОВЫ БЕЗОПАСНОЙ ЭКСПЛУАТАЦИИ АВТОМОБИЛЯ

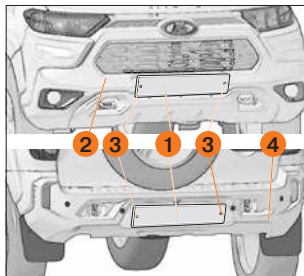
Соблюдение нижеприведённых рекомендаций в значительной степени повысит Вашу безопасность на дорогах и позволит сохранить транспортное средство в исправном состоянии.

Меры предосторожности при эксплуатации автомобиля

Автомобиль лёгок в управлении, обладает хорошей проходимостью в условиях песчаных, заснеженных и размокших грунтовых дорог. Тем не менее следует всегда помнить, что автомобиль не предназначен для постоянной эксплуатации в тяжёлых дорожных условиях.

Для системы смазки двигателя, заправки топливного бака применяйте материалы, рекомендуемые заводом-изготовителем, см. приложение 1. Применение других материалов может привести к преждевременному износу или повреждению двигателя.

ВНИМАНИЕ!

Запрещается эксплуатация автомобиля с постоянно включенной или мигающей даже на минимальных оборотах коленчатого вала двигателя (холостой ход) контрольной лампой  недостаточного давления масла. Включение контрольного индикатора указывает на недостаточное давление в системе смазки двигателя, что может привести к повреждению двигателя.

В этом случае необходимо доставить автомобиль к ближайшему дилеру LADA.

ВНИМАНИЕ!

Стрелка тахометра в красной зоне со штриховкой сигнализирует о работе двигателя с высокими нагрузками и приближении частоты вращения коленчатого вала к недопустимым значениям.

Включение контрольного индикатора  «НЕИСПРАВНОСТЬ ДВИГАТЕЛЯ» при работающем двигателе не означает, что двигатель должен быть немедленно остановлен – система управления двигателем имеет резервные режимы, позволяющие двигателю продолжать работать в ограниченном режиме. В этом случае следует в кратчайшее время обратиться к ближайшему дилеру LADA для устранения причины неисправности.

На автомобиле установлен двигатель с нейтрализатором и датчиками концентрации кислорода, которые рассчитаны на применение только высококачественного топлива.

Бензин с металлоорганическими антидетонаторами на основе свинца (этилированный бензин), железа (ферроценами), марганца, никеля и других металлов, в короткий срок выводит из строя данные элементы системы управления и свечи зажигания, появляется дымный выхлоп и резко возрастает расход топлива.

Нейтрализатор является дорогостоящим узлом, обеспечивающим соблюдение требований по охране окружающей среды. Нейтрализатор может выйти из строя и в случае пропусков искрообразования в системе зажигания, т. к. в данном случае топливо будет воспламеняться в нейтрализаторе, и температура в нём резко возрастёт, что приведёт к повреждению каталитического блока.

Система управления двигателем имеет функцию защиты нейтрализатора от пропусков зажигания. При появлении пропусков воспламенения топлива в одном или двух цилиндрах контрольный индикатор  «НЕИСПРАВНОСТЬ

ДВИГАТЕЛЯ» включается в мигающем режиме, производится отключение подачи топлива в цилиндрах, в которых обнаружены пропуски, после этого сигнализатор  горит постоянно, до следующего изменения нагрузки на двигатель. При появлении пропусков зажигания нужно принять срочные меры по их устранению и обратиться незамедлительно к ближайшему дилеру LADA.

Автомобили, оснащенные нейтрализаторами, не рекомендуется заводить посредством буксировки!

Рекомендуется заводить двигатель с использованием другого аккумулятора или внешнего источника тока постоянного напряжения 12 вольт, пользуясь вспомогательными пусковыми проводами.

Ни в коем случае не используйте стартер для передвижения автомобиля!

Эксплуатация шин с давлением, отличающимся от рекомендованного, приводит к ухудшению устойчивости и управляемости автомобиля.

Предупреждение

При парковке автомобиля избегайте участков с сухой травяной растительностью, а также другими горючими материалами (ветошь, бумага, древесные стружки и т. п.). Возможно возгорание под автомобилем от нагретых элементов системы выпуска отработанных газов двигателя с последующим воспламенением автомобиля.

Приемная труба каталитического нейтрализатора имеет высокую рабочую температуру, поэтому категорически запрещается помещать и хранить в моторном отсеке легковоспламеняющиеся материалы и предметы (ветошь, бумагу и т. п.) для предотвращения возможного возгорания.

Предупреждение

На автомобиле установлена система зажигания высокой энергии. Поэтому при работающем двигателе касание элементов системы зажигания опасно.

Кроме того, не рекомендуется проверять цепи высокого напряжения «на искру», так как это может привести к выходу из строя элементов системы зажигания.

При техническом обслуживании автомобиля проверяйте надежность соединений высоковольтных проводов с катушкой и свечами зажигания.

Демонтаж высоковольтных проводов с приборов системы зажигания осуществляйте только за защитный колпачок.

Демонтаж за высоковольтный провод не допускается!

ПОСАДКА ВОДИТЕЛЯ ЗА РУЛЕМ

Предупреждение

Безопасная техника вождения автомобиля во многом зависит от правильной посадки водителя. Правильная посадка – водитель достаточно плотно опирается на спинку сиденья, ноги при полном ходе педалей вытянуты не полностью, а обе руки, слегка согнутые в локтевых суставах, удерживают верхнюю часть рулевого колеса. Положение тела должно быть устойчивым, но не напряженным – это предотвращает быстрое утомление.

Подготовка автомобиля к движению

ВНИМАНИЕ!

Перед выездом из гаража или с места стоянки проверьте техническое состояние автомобиля.

Для этого:

1. Проверьте и доведите до нормы давление воздуха в шинах (см. раздел «Уход за шинами» стр. 91). Разница давления в шинах всего на 0,2–0,3 кг/см² ухудшает управляемость автомобиля, а при торможении может привести к его заносу.
2. Проверьте уровень масла в картере двигателя и при необходимости доведите его до нормы.
3. Проверьте уровни охлаждающей, тормозной и омывающей жидкостей и при необходимости доведите их до нормы.
4. Проверьте уровень жидкости в бачке системы гидроусилителя рулевого управления и при необходимости доведите его до нормы.
5. Проверьте исправность ламп внешних световых приборов.
6. Проверьте работу стеклоочистителей и омывателей стёкол, стояночного тормоза.
7. Проверьте правильность установки зеркал, сидений и ремней безопасности.
8. Осмотрите место стоянки автомобиля. Наличие следов масел и эксплуатационных жидкостей под автомобилем свидетельствует о негерметичности его узлов и агрегатов. В этом случае необходимо обратиться к дилеру LADA для выявления и устранения причин их появления.
9. В начале движения проверьте исправность рабочих тормозов.

Стоянка автомобиля с открытой дверью багажного отделения

Предупреждение

Во время стоянки автомобиля в тёмное время суток при открытой на максимальный угол двери багажного отделения используйте знак аварийной остановки.

Эксплуатация нового автомобиля

ВНИМАНИЕ!

В течение первых 3000 км пробега автомобиля:

1. При движении автомобиля не превышайте скорости 100 км/ч.
2. Запрещается буксирование прицепа или другого автомобиля.
3. Переходите своевременно на низшую передачу в коробке передач в соответствии с условиями движения, избегая перегрузки двигателя.

Первые несколько сотен километров на новом автомобиле, а также после замены тормозных колодок старайтесь избегать резких торможений, за исключением экстренных ситуаций. Это позволит обеспечить нормальную приработку деталей тормозной системы.

При движении автомобиля не превышайте скоростей, указанных в таблице 1.

Таблица 1

Рекомендуемые максимальные скорости движения автомобиля, км/ч

Пробег, км	Передача				
	1	2	3	4	5
0–3000	20	40	60	80	90
после 3000	30	50	70	90	100

ПУСК ДВИГАТЕЛЯ

Данные рекомендации обеспечивают пуск исправного двигателя в соответствии с ГОСТ 54120-2010, с моторным маслом класса вязкости по SAE, соответствующим температуре окружающей среды (см. приложение 1), на бензине класса испаряемости для зимнего и летнего периода года в зависимости от климатического района применения в соответствии с ГОСТ Р 51866-2002.

1. Перед пуском двигателя вставьте ключ в выключатель зажигания, поставьте автомобиль на ручной тормоз, выжмите до упора педаль сцепления, переведите рычаг переключения передач в нейтральное положение.

ВНИМАНИЕ!

Пуск двигателя при низком уровне рабочей жидкости в бачке гидроусилителя рулевого управления категорически запрещается.

2. Включите зажигание, сделайте паузу в 3 секунды, чтобы электробензонасос успел поднять давление в топливной рампе до рабочего значения. Обращайте внимание на показания указателя уровня топлива при пуске после продолжительной стоянки автомобиля со значительным поперечным или продольным креном: при горящей контрольной лампе резерва и показании указателя, соответствующем нулевой отметке, возможно осушение топливозаборника. В таком случае для гарантированного пуска рекомендуется установить автомобиль более горизонтально либо долить топливо в бак.

ВНИМАНИЕ!

- Не рекомендуется производить пуск двигателя при включённом сигнализаторе низкого уровня бензина в то-

пливном баке – это может привести к преждевременному выходу из строя компонентов автомобиля.

- Во время пуска двигателя не следует нажимать на педаль акселератора. Пуск двигателя оптимизирован до температуры окружающей среды минус 27 °С без участия водителя в управлении дроссельной заслонкой. При полном (до упора) нажатии на педаль акселератора в режиме пуска двигателя топливоподача блокируется для продувки цилиндров двигателя от лишнего топлива после неудачных пусков.

3. Включите стартер. Нажатую до упора педаль сцепления удерживайте до окончания пуска и выхода двигателя на устойчивый холостой ход. После пуска двигателя отпустите ключ зажигания – стартер выключится.

Примечание. Запрещается включать стартер более чем на 10 секунд.

4. Если в течение 10 секунд работы стартера двигатель не запустился, повторите пуск не ранее чем через 40 секунд.

5. Если вторая попытка пуска была безуспешной, третью начните не ранее чем через 40 секунд с полностью нажатой педалью акселератора (режим продувки цилиндров). После 6-8 секунд продувки плавно отпустите педаль акселератора.

ВНИМАНИЕ!

Несоблюдение вышеуказанных рекомендаций может привести к перегрузке стартера и выходу его из строя! Для надежной и долговечной работы стартера строго следуйте этим рекомендациям!

6. Если и третья попытка пуска не удалась, то либо температура окружающей среды ниже минус 27 °С (границы возможности холодного пуска двигателя без вспомогательных

устройств), либо двигатель неисправен, либо есть какое-то отклонение от рекомендаций, приведенных выше. Для решения возникшей проблемы необходимо обратиться к дилеру LADA.

ВНИМАНИЕ!

- Не допускается при помощи стартера начинать движение автомобиля. Это может повредить стартер и другие системы автомобиля! Движение начинайте на первой передаче в коробке передач при работающем двигателе.

- Ни в коем случае не используйте стартер для передвижения автомобиля!

- Автомобили, оснащенные каталитическими нейтрализаторами, не рекомендуется заводить посредством буксировки!

- Рекомендуется заводить двигатель с использованием другого аккумулятора или внешнего источника тока постоянного напряжения 12 вольт, пользуясь вспомогательными пусковыми проводами.

Предупреждение

Выхлопные газы ядовиты! Поэтому помещение, в котором производится пуск и прогрев двигателя, должно хорошо вентилироваться.

Пуск двигателя

с помощью вспомогательного источника питания (или дополнительной аккумуляторной батареи) и дополнительных пусковых проводов

Если аккумулятор разрядился, двигатель можно запустить с помощью дополнительных пусковых проводов и аккумулятора другого автомобиля.

При этом нужно соблюдать крайнюю осторожность. Любое отклонение от приведенной инструкции может привести к травмам или повреждениям при взрыве аккумуляторных батарей и к повреждению электрических устройств обоих автомобилей.

Избегайте искр и открытого пламени вблизи аккумулятора.

- Выхлопные газы ядовиты! Поэтому помещение, в котором производится пуск и прогрев двигателя, должно хорошо вентилироваться или должно быть оборудовано системой отсоса выхлопных газов.

- Не допускайте попадания аккумуляторной жидкости в глаза, на кожу, ткань и лакированные поверхности. Жидкость содержит серную кислоту, которая при непосредственном контакте вызывает травмы и повреждения.

- При работе с аккумулятором надевайте защитные очки.

- Используйте вспомогательный аккумулятор постоянного напряжения (12 В). Его емкость (А/ч) не должна быть значительно меньше емкости разряженного аккумулятора. Значения напряжения и емкости указаны на аккумуляторах.

- Разряженный аккумулятор не отключайте от сети.

- Отключите ненужные потребители тока.

- Во время всей процедуры не наклоняйтесь над аккумулятором.

- Полюсные зажимы одного провода не должны касаться зажимов другого.

- Затяните стояночный тормоз.

- Аккумулятор находится в моторном отделении.

Подключите провода в показанной на рис. 64 последовательности:

1. Подключите провод к положительному полюсу **1** вспомогательного аккумулятора (знак «плюс» на корпусе аккумулятора или на клемме).



Рис. 64. Схема подключения пусковых проводов к вспомогательной батарее

2. Другой конец данного провода подключите к положительному полюсу **2** разряженного аккумулятора (знак «плюс»).

3. Подключите второй провод к отрицательному полюсу **3** вспомогательного аккумулятора (знак «минус»).

4. Другой конец второго провода **4** соедините с массой автомобиля – например, подключите к неокрашенным деталям или резьбовым соединениям двигателя. Для подключения к вспомогательной батарее должны быть использованы провода только с достаточным поперечным сечением (не менее 16 мм²).

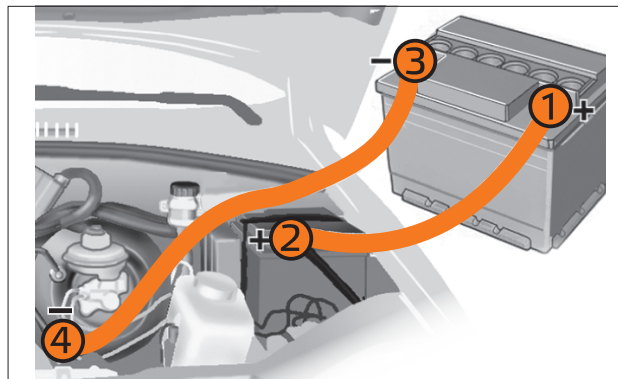
- Не подключайте провод к отрицательному полюсу разряженного аккумулятора!

- Точка подключения должна находиться как можно дальше от разряженного аккумулятора.

- Провода проложите таким образом, чтобы они не касались вращающихся деталей моторного отделения.

- Двигатель дающего ток автомобиля может в ходе запуска работать.
- Попытки запуска предпринимайте продолжительностью не более 15 секунд и интервалами в 1 минуту.
- После запуска оставьте работать оба двигателя на холостом ходу с подключенными проводами примерно 3 минуты.
- Чтобы избежать избыточных напряжений в электрической системе, перед отключением проводов от клемм не следует включать какие-либо потребители электроэнергии (например, наружное освещение, обогрев заднего стекла) на потребляющем ток и дающем ток автомобиле.
 - Отсоединение проводов необходимо производить точно в обратном порядке. После отключения клемм пусковых проводов необходимо дать поработать двигателю несколько минут на повышенных оборотах, не включая потребители электроэнергии.

ВНИМАНИЕ!

После запуска рекомендуется двигателю поработать на оборотах холостого хода не менее одной минуты. При этом обороты холостого хода двигателя повышаются независимо от температуры прогрева двигателя для быстрого прогрева каталитического нейтрализатора. Повышение оборотов не является неисправностью.

Особенности пуска двигателя посредством буксировки автомобиля

ВНИМАНИЕ!

Автомобили, оснащенные каталитическими нейтрализаторами, не рекомендуется заводить посредством буксировки!

При разряде аккумуляторной батареи/неисправности стартера только в исключительных случаях допускается пуск дви-

гателя посредством буксировки автомобиля. При этом должны соблюдаться все требования к буксировке автомобилей, изложенные в разделе «Буксирование и эвакуация автомобиля» и ПДД.

Пуск необходимо осуществлять в движении только по прямой, с включенным зажиганием и выключенным сцеплением, включив соответствующую передачу, после этого плавно включая сцепление на скорости, которая должна соответствовать номеру включенной передачи 3–5 км/час (3, 4, 5-я передача). После удачного пуска двигателя необходимо выжать педаль сцепления и перевести рычаг коробки передач в нейтральное положение. Затем остановиться, соблюдая правила ПДД.

Расстояние, на котором осуществляется попытка пуска (движение буксируемого автомобиля с неработающим двигателем после плавного включения сцепления), не должно превышать 50 м, иначе возможно повреждение дорогостоящего каталитического нейтрализатора.

ВНИМАНИЕ!

Автомобиль с каталитическим нейтрализатором можно заводить буксировкой после НЕ БОЛЕЕ ТРЁХ попыток пуска, проводившихся до того от аккумулятора автомобиля. Если двигатель не запустился, необходимо доставить автомобиль к дилеру LADA. В случае длительных, многократных попыток несостоявшегося пуска возможно повреждение каталитического нейтрализатора.

Предпочтительнее заводить двигатель с использованием другого аккумулятора или внешнего источника тока 12 вольт, и ни в коем случае не используйте стартер для передвижения автомобиля.

ДВИЖЕНИЕ АВТОМОБИЛЯ

Перед началом движения проверьте положение рычага раздаточной коробки – оно должно соответствовать дорожным условиям.

Движение автомобиля начинайте на первой передаче и по мере роста частоты вращения коленчатого вала своевременно переходите на высшие передачи.

На автомобиле установлено сцепление, в приводе которого зазоры отсутствуют. В связи с этим, во избежание пробуксовки сцепления, после переключения передачи и включения сцепления снимите ногу с педали. В процессе движения не держите ногу на педали сцепления.

При очень низкой температуре окружающего воздуха и после длительной стоянки автомобиля рекомендуется проехать не менее 1 км на первой передаче при включенной блокировке дифференциала и низшей передаче в раздаточной коробке. При этом двигатель должен работать со средней частотой вращения коленчатого вала, чтобы масло в коробке передач, раздаточной коробке, переднем и заднем мостах разогрелось и стало менее вязким, что необходимо для нормальной смазки зубчатых колес. Для движения задним ходом переведите рычаг переключения передач в положение, соответствующее включению задней передачи. Для этого после выбора линии включения утопите рычаг переключения передач.

ВНИМАНИЕ!

Заднюю передачу включайте только при полностью остановленном автомобиле.

Для преодоления крутых подъёмов, при движении по вязким грунтам, а также для получения максимального тягового усилия на дороге с твёрдым покрытием предварительно включите низшую передачу в раздаточной коробке.

Для преодоления труднопроходимых участков дороги рекомендуется заблокировать межосевой дифференциал в раздаточной коробке переключением рычага в соответствующее положение при полностью нажатой педали сцепления. Если блокировка/разблокировка дифференциала затруднена, то выполняйте её в движении по прямолинейной траектории на скорости до 5 км/ч, при этом необходимо выполнить следующие действия: полностью нажать педаль сцепления, отпустить педаль на величину начала срабатывания сцепления, снова полностью нажать педаль сцепления и включить/выключить блокировку, приложив небольшое усилие. Если после выполненных рекомендаций включение/выключение блокировки дифференциала остается невозможным, рекомендуем обратиться к ближайшему дилеру LADA.

ВНИМАНИЕ!

Во избежание повреждений и поломок необходимо избегать переключений при буксующих колесах.

Постоянное движение автомобиля с заблокированным дифференциалом приведёт к поломке узлов трансмиссии.

Не допускается движение автомобиля с заблокированным дифференциалом на скорости более 40 км/час.

Длительная пробуксовка колес при преодолении труднопроходимых участков бездорожья может привести к повреждению дифференциалов в узлах трансмиссии.

В случае затруднённого блокирования необходимо избегать приложения чрезмерных усилий.

После преодоления труднопроходимых участков дифференциал разблокируйте – движение автомобиля с высокой скоростью по хорошим дорогам с заблокированным дифференциалом ухудшает управляемость автомобиля, сокращает срок службы механизмов силовой передачи, увеличивает износ

шин и расход топлива, а при торможении автомобиля может привести к заносу.

ВНИМАНИЕ!

Во избежание возникновения аварийно-опасных заносов автомобиля, включать блокировку дифференциала во время движения на высоких скоростях недопустимо.

ВНИМАНИЕ!

По возможности эксплуатируйте автомобиль на постоянных скоростях. Резкие ускорения и замедления, движение автомобиля на повышенных скоростях приводят к перерасходу топлива. Кроме того, перерасход топлива также вызывают: недостаточное давление воздуха в шинах, изношенные или загрязнённые свечи зажигания, применение для двигателя и узлов трансмиссии масел с большей вязкостью, чем рекомендуется.

Во время движения следите за работой различных систем по соответствующим приборам и контрольным лампам. В нормальных условиях лампы красного света гореть не должны – их включение сигнализирует о необходимости проверки соответствующей системы.

ВНИМАНИЕ!

Посторонние звуки, шум, вибрация, которые не влияют на характеристики и работоспособность автомобиля или его элементов, не свидетельствуют о наличии дефекта.

Преодоление бродов, луж

ВНИМАНИЕ!

При движении через водные преграды нужно быть предельно внимательным, так как они могут скрывать ямы

или подводные препятствия, на которых можно повредить диски колёс или детали подвески. Не допускается преодолевать водные преграды глубиной более 0,4 м. Для автомобилей, оснащённых шноркелем (приспособление, предотвращающее попадание воды во впускной тракт двигателя) максимальная допустимая глубина водной преграды – 0,5 м (см. раздел «Внешнее оборудование», стр. 24).

После преодоления водной преграды, необходимо проверить наличие воды в картерах переднего и заднего мостов, в коробке передач и раздаточной коробке, при необходимости заменить масло. Попадание воды в масло приводит к образованию эмульсии, которая обладает пониженными смазочными свойствами, что может привести к выходу из строя агрегатов трансмиссии.

Въезд в воду и движение вброд следует осуществлять осторожно, не допуская образования волны перед решёткой радиатора, так как в этом случае возможно попадание воды через воздухозаборник воздушного фильтра в двигатель. Это неизбежно приведёт к выходу двигателя из строя.

Во избежание попадания воды на систему зажигания вследствие работы электроклапана, перед преодолением водных преград необходимо выключить кондиционер.

Предупреждение

Особое внимание и осторожность проявляйте в первые минуты после начала дождя, так как смоченная пыль на дорожном покрытии образует скользкую плёнку, резко снижающую сцепление шин с дорогой.

При длительном движении по мокрой дороге периодически проводите легкие притормаживания автомобиля, чтобы просушить тормозные механизмы колес, так как

эффективность тормозов при попадании воды на рабочую поверхность резко падает.

После преодоления луж, бродов, движения по глубокому снегу, а также после мойки автомобиля, когда в тормозные механизмы попала вода, произведите при движении несколько плавных торможений, чтобы просушить диски, барабаны и тормозные накладки.

Во время обгона включайте стеклоочиститель ветрового стекла на максимальный режим – это поможет избежать потери видимости за счёт возможного выброса воды из-под колёс обгоняемого транспорта. Такие меры предосторожности желательно применять и в том случае, если обгоняют Вас.

Не проводите в дождливую погоду обгон, если водяное облако из-под колёс впереди идущего автомобиля полностью закрывает обзор зоны обгона.

Чтобы не двигаться в водяном шлейфе от впереди идущих автомобилей, увеличивайте дистанцию и снижайте скорость движения.

При движении вдоль тротуаров во время дождя или после него, при проезде через лужи снижайте скорость, чтобы брызги из-под колёс Вашего автомобиля не попадали на пешеходов.

Движение зимой

Предупреждение

Будьте очень осторожны на мокрых или скользких участках дорог – не допускайте резких торможений и резкого нажатия и отпускания педали акселератора. Управляйте автомобилем плавно, без резких движений рулевым колесом. Снижение скорости проводите только постепенным переходом на пониженные передачи в коробке передач с

частичным притормаживанием рабочими тормозами. Если, несмотря ни на что, автомобиль начинает заносить, поверните руль в сторону заноса и плавной работой рулём и педалью газа выровните автомобиль.

Рекомендуется при выезде с места стоянки на безопасном участке произвести несколько торможений с небольшой скоростью для оценки тормозного пути и поведения автомобиля. В дальнейшем при движении поддерживайте такую скорость автомобиля и дистанцию до впереди идущего транспортного средства, которые позволяют безопасно снизить скорость вплоть до полной остановки.

В местах пересечения дорог часто возникает наледь за счёт пробуксовки колёс при трогании с места. Поэтому при приближении к таким местам заранее, на сухом участке начинайте снижение скорости.

Зимой бывает трудно тронуться с места на скользком участке. Для этого включите вторую передачу и, медленно отпуская педаль сцепления, плавно увеличивайте обороты двигателя. В ряде случаев бывает полезно перед началом движения заблокировать межосевой дифференциал.

В горной местности

ВНИМАНИЕ!

При движении на подъём своевременно переходите на низшие передачи в коробке передач, не допуская перегрузки двигателя и рывков автомобиля. При необходимости включайте пониженную передачу в раздаточной коробке.

На длинных спусках используйте режим торможения двигателем с использованием передач с частичным использованием рабочих тормозов.

Предупреждение

Не допускайте спуска с выключенным сцеплением и использованием только рабочих тормозов. Это приведёт к разогреву тормозов и закипанию тормозной жидкости. Имейте в виду, что с увеличением высоты температура закипания тормозной жидкости снижается. Закипание тормозной жидкости в колёсных цилиндрах означает полный отказ рабочих тормозов – педаль тормоза проваливается.

В горной местности держитесь правой стороны дороги. Меньшая ширина дороги и сложный профиль трассы требуют большего внимания и осторожности. На поворотах подавайте звуковые и световые сигналы. При остановке на подъёме или на спуске выверните руль до упора так, чтобы в случае самопроизвольного начала движения автомобиля, его колеса уперлись в бордюр дороги.

На скользкой дороге не начинайте движение на крутой подъём, пока впередиидущий автомобиль не достигнет его вершины.

Гидроусилитель рулевого управления

Автомобиль оборудован гидроусилителем рулевого управления, значительно снижающим усилие на рулевом колесе. Если гидроусилитель рулевого управления не функционирует (например, при буксировке автомобиля с неработающим двигателем), сохраняется возможность управлять автомобилем, но для этого требуется прикладывать к рулевому колесу значительно большее усилие. В крайних положениях рулевого колеса допускается функциональный шум.

Предупреждение

Не допускайте движения накатом с неработающим двигателем! В этом случае гидроусилитель рулевого управ-

ления не работает, поэтому Вы подвергаете опасности себя и других участников движения.

Не допускается длительное время удерживать рулевое колесо в крайних положениях.

Торможение и стоянка

Предупреждение

Научитесь тормозить плавно, не допуская блокировки колёс. Ещё лучше использовать плавное притормаживание рабочими тормозами с одновременным переходом на пониженные передачи.

Такой приём обеспечивает курсовую устойчивость автомобиля даже на скользких участках дороги, кроме того, способствует экономии топлива, увеличивает ресурс шин и тормозных накладок.

Если при исправной подвеске, отрегулированных углов установки передних колёс и нормальном давлении воздуха в шинах при торможении автомобиль уводит в сторону, и Вам необходимо доворачивать руль, чтобы сохранить направление движения, необходимо провести проверку рабочих тормозов у дилера LADA.

Садясь впервые за руль автомобиля, проверьте на свободном участке дороги работу тормозов на скоростях 40, 60 и 80 км/ч, что необходимо для оценки состояния тормозов и приобретения первого навыка.

ВНИМАНИЕ!

Во избежание прилипания тормозных колодок к барабанам не ставьте автомобиль на длительную стоянку с включенным стояночным тормозом.

Предупреждение

Автомобиль оборудован двухконтурной диагональной тормозной системой. В случае выхода из строя одного из контуров тормозной системы, торможение автомобиля обеспечивает второй контур.

При этом ход педали тормоза увеличивается и снижается эффективность торможения, что в первый момент может быть оценено Вами как полный отказ тормозов. В данном случае не отпускайте педаль и не производите многократные нажимы, которые только увеличивают тормозной путь, а нажимайте на педаль до получения максимально возможного эффекта торможения.

При остановке или стоянке на подъёме или на спуске включите стояночный тормоз и, соответственно, первую или передачу заднего хода.

Чтобы тормозные колодки не примёрзли к барабанам после движения по мокрым дорогам при низких температурах, не оставляйте автомобиль на открытой площадке с затянутым стояночным тормозом, не просушив тормоза плавными торможениями при движении к стоянке.

Предупреждение

Не выключайте зажигание при движении автомобиля! С остановкой двигателя резко возрастает усилие, которое необходимо приложить к педали тормоза для торможения автомобиля.

АНТИБЛОКИРОВОЧНАЯ СИСТЕМА ТОРМОЗОВ (в вариантном исполнении)

В вариантном исполнении Ваш автомобиль оснащен антиблокировочной системой тормозов (АБС).

Дорожные условия оказывают влияние на работу тормозной системы. Экстренное торможение на дороге, покрытой снегом, льдом, пролитым маслом и т. п., может привести к блокировке колёс автомобиля. В такой ситуации ухудшается управляемость автомобиля и снижается эффективность работы тормозов, а также увеличивается тормозной путь.

АБС предотвращает блокировку колёс при торможении, обеспечивая тем самым сохранение заданной траектории движения, курсовой устойчивости автомобиля и оптимальной эффективности торможения практически в любых дорожных условиях.

При экстренном торможении максимально быстро и с максимальным усилием нажимайте на тормозную педаль и удерживайте её, не отпуская до конца торможения. При необходимости изменения направления движения во время торможения также не отпускайте тормозную педаль. Работа АБС начинается со скорости около 10 км/ч и сопровождается незначительной пульсацией тормозной педали и характерным шумом исполнительных механизмов АБС.

АБС прекращает работать при снижении скорости автомобиля до 3 км/ч.

Предупреждение

Не нажимайте на педаль тормоза прерывисто, это только снизит эффективность торможения и увеличит тормозной путь.

Управление автомобилем во время экстренного торможения (когда АБС функционирует) немного отличается

от управления в режиме, когда торможение отсутствует. Аккуратно управляйте рулём в указанных режимах.

АБС также выполняет функцию электронного распределения тормозных сил, которая при служебном торможении и отказе функции АБС обеспечивает оптимальное соотношение тормозных сил передних и задних колёс автомобиля.

Особенности управления автомобилем

Наличие АБС не способствует изменению необходимого времени реакции для задействования тормозов и не всегда сокращает тормозной путь.

При торможении на дороге с рыхлым покрытием (гравий, песок, рыхлый снег), а также с установленными цепями противоскольжения может произойти некоторое увеличение тормозного пути по сравнению с торможением в тех же условиях без АБС.

Наличие АБС не освобождает водителя от обязанности управлять автомобилем аккуратно с соблюдением необходимых мер предосторожности. Для обеспечения безопасного торможения всегда сохраняйте такую дистанцию от едущего впереди автомобиля, как будто Ваш автомобиль не оборудован антиблокировочной системой тормозов.

Наличие данной системы в автомобиле не даёт Вам права на рискованный стиль вождения. Антиблокировочная система тормозов не может предотвратить воздействия на автомобиль естественных законов физики. Она не может, например, предотвратить дорожно-транспортное происшествие, возникающее в результате движения на поворотах со слишком большой скоростью, несоблюдения достаточной дистанции между автомобилями или при аквапланировании (всплывтии шин(ы) над дорогой, залитой водой). Поэтому задачей во-

дителя остается правильный выбор скорости автомобиля и правильное использование тормозов для обеспечения безопасности движения с учетом дорожных условий.

ВНИМАНИЕ!

Во избежание ограничения работоспособности АБС не устанавливайте на автомобиль шины разного типа и размерности.

Предупреждение

Загорание лампы АБС, за исключением самотестирования при включении зажигания, свидетельствует о неработоспособности АБС. При этом работа гидравлического привода тормозов не нарушается, но тормоза в автомобиле будут работать так, как если бы АБС в автомобиле не было.

Если контрольная лампа АБС загорелась во время движения, примите меры осторожности, так как в случае резкого торможения колёса могут заблокироваться. Старайтесь при этом вести автомобиль с невысокой скоростью. При необходимости тормозите плавно и заблаговременно. Необходимо как можно скорее обратиться к ближайшему дилеру LADA для устранения неисправности.

ВНИМАНИЕ!

Одновременное загорание лампы АБС и лампы электронного распределения тормозных сил, за исключением самотестирования при включении зажигания, свидетельствует об отказе всех функций АБС. Если эти лампы загорелась во время движения, примите меры повышенной осторожности, плавно снижайте скорость при необходимости остановки автомобиля.

При этом сильное и резкое нажатие на педаль тормоза во время движения может привести к преждевременной блокировке задних колёс с потерей курсовой устойчивости автомобиля и вызвать занос, который может привести к аварии.

Незамедлительно обратитесь к ближайшему дилеру LADA для устранения неисправности. Эксплуатация автомобиля запрещается.

БУКСИРОВАНИЕ И ЭВАКУАЦИЯ АВТОМОБИЛЯ

Буксирные проушины показаны на рисунке 65. Если имеются повреждения колес, трансмиссии, подвески, рулевого управления, кузова или других элементов автомобиля, препятствующие безопасной буксировке автомобиля, то для транспортировки следует использовать опорную тележку или эвакуатор. Для транспортировки на дальние расстояния или эвакуации застрявшего автомобиля также рекомендуется использовать эвакуатор или специализированную технику.

Буксировка по дорогам общего пользования должна производиться с обязательным соблюдением требований местных ПДД (включая требования по скоростному режиму, работе световых сигналов и др.).



Рис. 65. Буксирование проушины

Для тягача должны выполняться требования по допустимой массе автопоезда. При буксировке/эвакуации используйте сертифицированные типы гибких тросов (длиной не более 5,0 м) или жестких сцепок. Не рекомендуется использовать металлические тросы или цепи в качестве троса. Не допускайте при застревании буксования колес с высокой частотой вращения, что может привести к разрыву шин и травмированию, а также к перегреву и разрушению трансмиссии. Вытягивание (эвакуацию) застрявшего автомобиля посредством проушин рекомендуется производить только в исключительных случаях, посредством эластичного троса, с минимальным его отклонением от продольной оси буксируемого автомобиля.

Исключите нахождение людей вблизи автомобилей при буксировке, особенно при застревании автомобиля (порыв троса может привести к травмированию). При необходимости буксирования по твердым дорогам или эвакуации застрявшего автомобиля закрепляйте трос/сцепку только в предназначенных для этой цели передней или задней проушинах. Не используйте проушины или их гнезда для иных целей (например, подъема автомобиля или кузовного ремонта).

При наличии тягово-сцепного устройства рекомендуется его использовать вместо буксирной проушины, особенно в случаях эвакуации застрявшего автомобиля. Перед буксированием включите зажигание, а рычаг коробки передач установите в нейтральное положение. Буксирование автомобиля должно проводиться плавно, без рывков и резких поворотов.

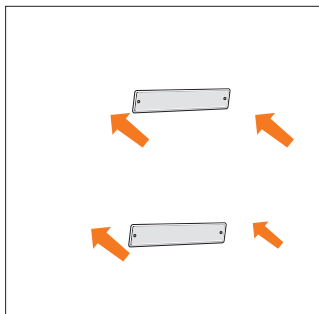
При буксировании посредством гибкого троса следите за тем, чтобы трос был постоянно натянут. Буксировку или эвакуацию застрявшего автомобиля должны производить опытные водители как тягача, так и буксируемого автомобиля.

Предпочтительно, чтобы функции тягача выполняли автомобили специализированных организаций. Перед буксировкой необходимо максимально облегчить буксируемый автомобиль (разместите пассажиров и багаж в тягаче). Не допускается буксировка автомобилей в составе с грузовой прицепом.

Предупреждение

Вакуумный усилитель тормозов выполняет свою функцию только при работающем двигателе. Поэтому при буксировании автомобиля с неработающим двигателем при торможении следует значительно сильнее нажимать на педаль тормоза.

Усилитель рулевого управления не работает при выключенном двигателе, в таком случае усилия на рулевом колесе значительно возрастут.

Запрещено буксировать автомобиль, у которого отсутствует питание бортовой электросети.

ВНИМАНИЕ!

Первые две тысячи километров при эксплуатации нового автомобиля (пока не будет проведена полная обкатка двигателя и коробки передач) буксировать другие автомобили или прицепы не допускается!

БУКСИРОВКА ПРИЦЕПА

В автомобиле предусмотрены точки крепления тягово-сцепного устройства (ТСУ).

Допускается устанавливать только одобренные АО «АВТОВАЗ» ТСУ у официальных дилеров LADA.

Требования по размещению и использованию ТСУ:

- выдержать расстояние **A** от оси задних колес до центра шаровой опоры по оси 815...900 мм;
- выдержать расстояние от центра шаровой опоры до уровня земли 350...420 мм (при полной массе автомобиля);
- для сбалансированной нагрузки автопоезда следует загружать прицеп, стремясь достигнуть максимально допустимой нагрузки (50 кг) на шаровую опору ТСУ.



Схема размещения ТСУ

Предупреждение

- Суммарный вес автомобиля, груза в нем и нагрузки, передаваемой прицепом на ТСУ, не должен превышать технически допустимую максимальную массу транспортного средства, указанную в табличке изготовителя (см. раздел «Техническая характеристика автомобиля»).
- Запрещается превышать допустимую полную массу автопоезда (суммарная масса автомобиля и прицепа с учетом степени загрузки автомобиля), указанную в та-

бличке изготовителя (см. раздел «Техническая характеристика автомобиля»).

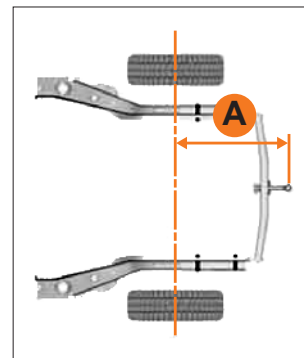
- С повышением высоты над уровнем моря на каждые 1000 м необходимо уменьшать максимальную массу автопоезда на 10 %, что связано с понижением мощности двигателя и снижением эффективности тормозной системы.
- В целях безопасности запрещается устанавливать на автомобиль запасное колесо временного пользования при буксировке прицепа. Это может привести к потере контроля над автомобилем и травмированию людей в результате дорожно-транспортного происшествия.

ВНИМАНИЕ!

- Первые две тысячи километров при эксплуатации нового автомобиля (пока не будет проведена полная обкатка двигателя и коробки передач) буксировать другие автомобили или прицепы не допускается!
- Всегда снимайте шаровую опору (ТСУ), если не буксируете прицеп.
- Всегда соблюдайте требования местного законодательства в отношении установки ТСУ и эксплуатации автомобиля с прицепом.

Рекомендации по эксплуатации автомобиля с прицепом

- Для лучшей устойчивости автопоезда предпочтительно распределять груз между автомобилем и прицепом так, чтобы автомобиль был с полной нагрузкой (при этом рекомендуется располагать груз в автопоезде как можно ниже).
- Распределяйте и надежно фиксируйте груз в прицепе так, чтобы тяжелые предметы располагались как можно ближе к оси прицепа.
- Откорректируйте при необходимости угол направления ближнего света фар.
- Если необходимо снизить угол направления ближнего света фар более, чем позволяет диапазон регулировки корректора фар, переместите по возможности груз из багажного отделения в салон автомобиля или в прицеп.
- В случае ухудшения обзора назад при присоединенном прицепе, используйте помощников при маневрировании.

Примечание. Система безопасной парковки (**в варианном исполнении**) и камера заднего вида (**в варианном исполнении**) могут функционировать некорректно при присоединенном прицепе.

- При движении не пытайтесь устранить раскачку прицепа резким ускорением, всегда снижайте скорость.
- Прогнозируйте дорожную обстановку, разгоняйтесь и тормозите плавно во избежание рывков и повреждения элементов автомобиля и прицепа.
- Для преодоления крутых подъемов на дороге с твердым покрытием для получения максимального тягового усилия предварительно включите низшую передачу в раздаточной коробке.
- При движении на подъем своевременно переходите на низшие передачи в коробке передач, не допуская перегрузки двигателя и рывков автомобиля. При необходимости включайте низшую передачу в раздаточной коробке.

- На длинных спусках используйте режим торможения двигателем с использованием передач с частичным использованием рабочих тормозов.
- Не допускайте спуска с выключенным сцеплением и использованием только рабочих тормозов. Это приведет к перегреву тормозов и закипанию тормозной жидкости. Имейте в виду, что в горной местности с увеличением высоты температура закипания тормозной жидкости снижается. Закипание тормозной жидкости в колесных цилиндрах означает полный отказ рабочих тормозов – педаль тормоза проваливается.

БАГАЖНИК НА КРЫШЕ

Багажник на крыше обеспечивает возможность транспортировки дополнительного груза или громоздких предметов (таких как велосипеды, доски для серфинга, байдарки, лыжи и т. д.), которые удобнее размещать снаружи, чем внутри автомобиля.

Разрешается использовать только специально предназначенные для установки на крыше багажники (информацию можно получить у официальных дилеров LADA).

ВНИМАНИЕ!

В случае использования не одобренных АО «АВТОВАЗ» багажников, либо при установке багажника или загрузке багажа не по инструкции, гарантийные обязательства не возникшие в связи с этим повреждения автомобиля не распространяются.

Монтаж багажника на крыше

Багажник крыши необходимо крепить только в предусмотренные для этого места согласно таблице ниже.

Для версий автомобилей со штатными рейлингами: при монтаже багажника на продольные рейлинги старайтесь располагать его равноудаленно от опор рейлингов.

Для версий автомобилей с закладными гайками: для установки рейлингов необходимо демонтировать винты, установленные в гайки.

Крепление багажника

Модификация и исполнение автомобиля	Место установки багажника	Суммарная нагрузка на конструкцию крыши
Автомобиль со штатными рейлингами	Штатные рейлинги	Не более 75 кг
Автомобиль без штатных рейлингов	Рейлинги, установленные в штатные места крепления (закладные гайки на крыше кузова)	Не более 75 кг

При монтаже багажника соблюдайте руководство по монтажу, входящее в комплект поставки.

ВНИМАНИЕ!

После демонтажа рейлингов необходимо во избежание коррозии кузова установить винты обратно в закладные гайки.

Резьбовые соединения багажника крыши необходимо регулярно проверять и по необходимости подтягивать. При движении по дорогам с плохим покрытием необходимо сократить интервал проверки резьбовых соединений.

Загрузка багажа на багажник крыши

Размещайте груз на багажнике крыши так, чтобы исключить его контакт с панелью крыши, радиоантенной или открываемой дверью багажного отделения.

Груз должен быть распределен равномерно относительно площади багажника крыши и по возможности не превышать максимальную ширину багажника.

Наиболее тяжелый багаж необходимо располагать как можно ниже.

Элементы багажника или багажа могут ухудшить прием передатчиков радиовещания: по возможности располагайте багаж дальше от радиоантенны.

Груз на багажнике крыши должен быть надежно закреплен: при перевозке длинномерного груза дополнительно закрепите его ремнями к передней и задней частям автомобиля. Необходимо обозначать крупногабаритный багаж в соответствии с требованиями ПДД.

Чтобы избежать повреждения или потери груза во время движения, регулярно проверяйте надежность крепления груза.

При установке на багажник крыши дополнительных приспособлений для перевозки багажа, в т. ч. запираемого бокса, следуйте инструкциям их изготовителей. Обязательно убедитесь в том, что приспособления надежно закреплены на багажнике.

Допустимая нагрузка на крышу автомобиля является суммой масс багажника крыши и груза (масса и грузоподъемность различных моделей багажников крыши может значительно различаться).

Использование багажника крыши не увеличивает грузоподъемность автомобиля: общая масса пассажиров и перевозимого груза, включая груз и багажник на крыше, не должна превышать грузоподъемность автомобиля (в т. ч. допустимые осевые нагрузки и допустимую полную массу автомобиля).

Значение допустимой нагрузки на крышу и другие массовые параметры автомобиля указаны в разделе «Техническая характеристика автомобиля».

Особенности эксплуатации автомобиля с багажником на крыше

При перевозке багажа на крыше автомобиля необходимо учитывать, что динамические свойства автомобиля в связи со смещением центра тяжести и увеличением аэродинамического сопротивления изменяются.

Обязательно соизмеряйте скорость и манеру вождения в соответствии с дорожными условиями.

Рекомендованная максимальная скорость движения – не выше 120 км/ч.

Следует вести автомобиль особенно осторожно при сильном боковом ветре, а также при разъезде с проезжающими мимо крупными транспортными средствами.

Управляйте автомобилем спокойно, избегайте резкого трогания с места и торможения, а также быстрого прохождения поворотов.

При движении по бездорожью максимальную нагрузку багажника крыши необходимо уменьшать на треть.

Если высота груза на крыше превышает 0,5 м, необходимо более внимательно соразмерять скоростной режим с рельефом и состоянием дорожного полотна.

При монтаже багажника крыши и установки на него груза увеличивается габаритная высота автомобиля: это необходимо учитывать при движении в гаражах, тоннелях, под путепроводами и т. д.

Во избежание повреждений снимите багажник крыши перед въездом на автоматическую мойку (либо проконсультируйтесь с работниками мойки, чтобы определить, следует ли снять багажник крыши).

При движении даже с незагруженным багажником крыши увеличивается аэродинамическое сопротивление и возрастает расход топлива. Кроме того, возрастает уровень шума от багажника крыши. Поэтому сразу после использования багажник следует демонтировать с крыши.

СИСТЕМЫ БЕЗОПАСНОЙ ПАРКОВКИ (в варианном исполнении)

Автомобиль может комплектоваться ультразвуковой системой обнаружения препятствий или системой визуального обнаружения препятствий совместно с ультразвуковой системой.

Ультразвуковая система обнаружения препятствий (УСОП)

Данная система предназначена для предупреждения водителя о приближении к препятствию при движении задним ходом при помощи 4-х датчиков (рис. 66 поз. 1), расположенных в заднем бампере автомобиля.



Рис. 66. Датчики парковки (в варианном исполнении)

Предупреждение водителя о приближении к препятствию и информирование о расстоянии до препятствия осуществляется акустическим сигнализатором (при приближении к препятствию частота следования сигналов увеличивается, и когда до препятствия остается менее 50 см, сигнал становится непрерывным).

При включенном зажигании (если ключ зажигания в выключателе зажигания автомобиля находится в положении «I» «зажигание» (см. раздел «Выключатель зажигания»)) УСОП включается автоматически при включении задней передачи. При этом раздается короткий звуковой сигнал.

Предупреждение

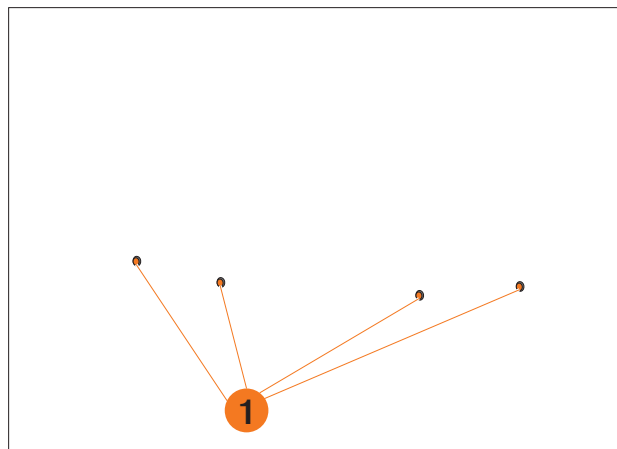
При особых обстоятельствах (из-за особенностей распространения ультразвуковых волн) различные отражающие поверхности окружающей среды (очень низкие, тонкие, заостренные предметы, пуховая одежда, мягкий снег, лёд и т. п.), посторонние источники звука могут привести к тому, что УСОП не среагирует на опасные препятствия.

По этой причине наличие УСОП не освобождает Вас от обязанности соблюдать осторожность при движении задним ходом.

ВНИМАНИЕ!

Для предотвращения неправильной работы датчики должны быть чистыми.

При очистке датчиков нельзя пользоваться твердыми или острыми предметами.

Датчики необходимо беречь от ударов.

При мойке автомобиля не направляйте струю воды высокого давления на датчики.

Система визуального обнаружения препятствий

Данная система состоит из камеры заднего вида (КЗВ) (рис. 67, поз. 1) и монитора обстановки сзади автомобиля, отображаемого на экране мультимедийной системы (ММС) при включении передачи заднего хода (рис. 68), см. также раздел «Панель приборов люксовых автомобилей».

КЗВ установлена в заднем бампере, между фонарями освещения номерного знака. КЗВ активируется при включении передачи заднего хода (если ключ зажигания в выключателе зажигания автомобиля находится в положении «I» «зажигание» (см. раздел «Выключатель зажигания»)) и формирует видеосигнал отображения обстановки сзади автомобиля.



Рис. 67. Камера заднего вида
(в варианном исполнении)

ВНИМАНИЕ!

При включении передачи заднего хода:

- если ММС была выключена – изображение с камеры заднего вида появится на экране в течение 5 секунд;
- если ММС была включена – изображение с КЗВ появится на экране в течение 3 секунд.

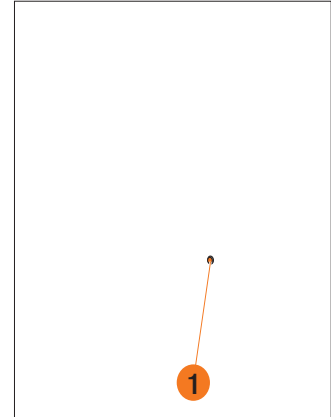
При отсутствии видеосигнала необходимо обратиться к дилеру LADA.

После выключения передачи заднего хода экран мультимедийной системы переходит в тот режим, который был до включения заднего хода.

Предупреждение

Система визуального обнаружения препятствий является вспомогательным средством, которое помогает водителю оценить расстояние до возможных препятствий. Однако это не снимает с водителя ответственности за маневрирование.

Изображение на экране может отличаться от реальных условий. Не двигайтесь задним ходом, глядя только на монитор, всегда пользуйтесь боковыми зеркалами и внутренним зеркалом при движении задним ходом. Не полагайтесь исключительно на видеобразное изображение при движении задним ходом. Двигайтесь назад медленно, так как высокая скорость требует более быстрой реакции в случае, если машину нужно будет резко остановить. Будьте особенно внимательны в местах возможного появления пешеходов и детей.

Зона видимости камеры может измениться при загрузке автомобиля, в зависимости от погодных условий и состояния дороги. Объекты прямо под задним бампером и по бокам от него не могут быть отражены на экране.



Рис. 68. Экран мультимедийной системы (ММС)
(в варианном исполнении)

ВНИМАНИЕ!

Не подвергайте экран мультимедийной системы ударам. Нажимайте с большим усилием на экран. Это может привести к нарушению цветопередачи.

Для очистки экрана распылите средство для чистки стекла на мягкую ткань или бумажное полотенце и протрите отражающую поверхность. Не распыляйте чистящее средство непосредственно на экран – это может повредить электронные компоненты.

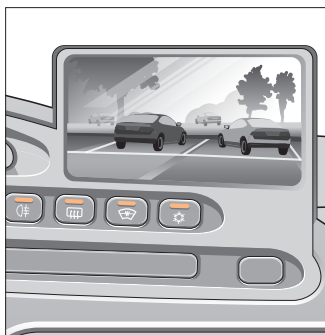
Для предотвращения некорректной работы камера заднего вида должна быть чистой. При очистке камеры нельзя пользоваться твердыми, жесткими или острыми предметами.

При очистке камеры от грязи не применяйте избыточных усилий. В противном случае угол установки и направление камеры может сбиться. Протирайте линзу мягкой тканью. Если пятно на линзе не стирается мокрой тканью, используйте мягкое жидкое чистящее средство. Не используйте никаких растворителей, обезжиривателей, восков и покрытий для стекла.

Камеру нужно беречь от ударов.

При мойке автомобиля не направляйте струю воды высокого давления на камеру.

СИСТЕМА ВЫЗОВА ЭКСТРЕННЫХ ОПЕРАТИВНЫХ СЛУЖБ (в варианном исполнении)

В варианном исполнении автомобиль комплектуется системой вызова экстренных оперативных служб (СВЭОС). Система обеспечивает передачу сообщения об автомобиле в «ЭРА-ГЛОНАСС» и двустороннюю громкую голосовую связь с экстренными оперативными службами в автоматическом и ручном режимах.

Автоматический вызов происходит после срабатывания подушек безопасности, а также при опрокидывании автомобиля.

Ручной вызов можно осуществить во всех случаях дорожно-транспортного происшествия и чрезвычайных ситуаций.

Основной элемент СВЭОС, предназначенный для связи с оператором «ЭРА-ГЛОНАСС», – блок интерфейса пользователя (БИП) **1** (рис. 69а) установлен в салоне автомобиля.

Компоненты БИП (рис. 70а):

- 1** – громкоговоритель;
- 2** – микрофон № 1;
- 3** – кнопка экстренного вызова «SOS»;
- 4** – кнопка «Сервис»;
- 5** – микрофон № 2.



Рис. 69а. Блок интерфейса пользователя (БИП)



Рис. 70а. Компоненты БИП

При включении габаритных огней, кнопки **3** и **4** подсвечиваются зеленым цветом. Индикатор состояния СВЭОС встроен в кнопку «SOS» **3** и загорается красным цветом. При включении зажигания кнопка «SOS» **3** загорается красным цветом на 5–6 секунд и гаснет, продолжается самодиагностика СВЭОС, которая длится 20–40 секунд. В случае наличия ошибок в системе, красный индикатор снова включится и будет постоянно светиться вплоть до устранения ошибок или выключения зажигания. Красный индикатор в кнопке «SOS» может загореться во время поездки, это означает обнаружение в системе ошибок в текущий момент времени.

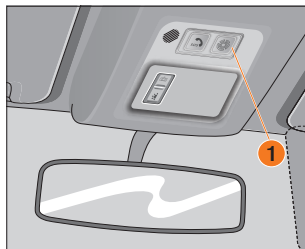
В случае нахождения автомобиля в тоннелях, под мостами, на закрытых парковках и т. п. – кнопка «SOS» может загореться красным цветом по причине отсутствия сигналов от спутников GPS/ГЛОНАСС, что не является неисправностью. После выезда автомобиля из мест, закрывающих прямую видимость спутников, красный индикатор состояния системы должен погаснуть.

ВНИМАНИЕ!

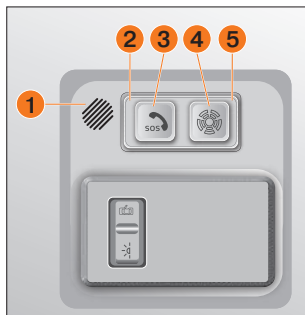
В случае постоянного свечения кнопки «SOS» красным цветом требуется обратиться к дилеру LADA для устранения неисправности.

Осуществление экстренного вызова

ВНИМАНИЕ!

Экстренный вызов может быть активирован автоматически или вручную только при включенном зажигании, когда СВЭОС исправна.

Автоматический экстренный вызов

происходит в случае аварии, по сигналу от системы подушек безопасности автомобиля или при опрокидывании автомобиля, по сигналу от блока «ЭРА-ГЛОНАСС». Никаких дополнительных действий от водителя и пассажиров не требуется. При автоматической активации экстренного вызова включается красный индикатор в кнопке «SOS» **3** и отображает текущее состояние экстренного вызова.

В этом случае индикатор работает следующим образом:

- медленное мигание индикатора означает, что система подключилась к мобильной телефонной сети и ожидает ответа центра реагирования;
- быстрое мигание индикатора означает, что соединение с центром реагирования произошло, и система передает данные об автомобиле;
- по окончании передачи данных система устанавливает голосовое соединение с оператором центра реагирования – Вы можете осуществить голосовую связь с оператором по громкоговорящей связи автомобиля. Во время разговора с оператором индикатор медленно мигает. При осуществлении голосовой связи, СВЭОС отключает звук штатного радиоприемника (мультимедийной системы, магнитолы).

Ручной экстренный вызов (кнопка «SOS»)

Ручной экстренный вызов можно осуществлять только при включенном зажигании. В случае, если экстренный вызов уже был сделан, возможен повторный ручной вызов при выключенном зажигании в течение 2 часов.

Для осуществления ручного экстренного вызова нажмите кнопку «SOS» **3** и удерживайте её в нажатом состоянии не менее 2 секунд.

Работа СВЭОС при ручном экстренном вызове аналогична описанной выше работе при автоматическом экстренном вызове. Ручной экстренный вызов может быть отменен повторным нажатием кнопки «SOS» (и удержанием её не менее 2 секунд), пока подсветка кнопки медленно мигает красным цветом.

Режим «Выключено»

СВЭОС находится в этом режиме, если зажигание выключено и экстренного вызова не было. Или если вызов был, зажигание выключено и прошло 2 часа.

В режиме «Выключено» отсутствует подсветка кнопки «SOS» **3**, не горит индикатор состояния системы.

В режиме «Выключено» СВЭОС не реагирует на нажатие кнопки «SOS» **3**.

Выход СВЭОС из режима «Выключено» происходит при включении зажигания.

Режим тестирования

В режиме тестирования проверяется работоспособность индикатора состояния, микрофонов и громкоговорителя, резервной батареи и других внутренних компонентов СВЭОС. Вы можете самостоятельно проверить работоспособность СВЭОС путем запуска режима тестирования. Тестирование необходимо проводить на открытом пространстве для исключения появления ошибки при определении координат автомобиля.

В данном режиме проверяются следующие параметры системы:

- наличие ошибок, обнаруженных при самотестировании;
- работоспособность индикатора «SOS» как индикатора состояния системы;
- подключение кнопок «SOS» и «Сервис»;
- работоспособность микрофонов и громкоговорителя;

- работоспособность обмена сообщениями СВЭОС с оператором системы «ЭРА-ГЛОНАСС».

Для запуска режима тестирования в ручном режиме необходимо:

- убедиться, что двигатель заглушен и зажигание выключено;
- включить зажигание и выждать не менее одной минуты;
- нажать и одновременно удерживать кнопки «SOS» **3** и «Сервис» **4** не менее двух секунд.

Старт тестирования отображается миганием индикатора с частотой – раз в секунду. Если после этого индикатор состояния системы постоянно горит или не горит, то это означает невозможность или запрет тестирования.

Если вход в процедуру тестирования выполнен успешно, индикатор состояния системы начинает мигать с частотой 2 раза в секунду и воспроизводится звуковая подсказка «Запущена процедура тестирования», далее до окончания самодиагностики необходимо следовать голосовым подсказкам.

Если после успешного входа в процедуру тестирования и воспроизведения голосовой подсказки «Выполняется самодиагностика» в последующем была воспроизведена фраза «Обнаружены ошибки», это означает наличие ошибок в системе в текущий момент времени.

При обнаружении ошибок в ходе тестирования они записываются в память блока и присутствуют там до их устранения. Проверить факт устранения ошибок работы системы можно по отсутствию свечения индикатора состояния системы после самотестирования при включенном зажигании, либо повторной процедурой тестирования (для проверки устранения ошибки индикатора, кнопок, микрофона или динамика системы).

Если в процессе тестирования была воспроизведена фраза «Неверно переданы координаты или координаты отсутствуют», необходимо убедиться в соблюдении условий проведения тестирования (необходимо проводить тест на от-

крытом пространстве и зажигание должно быть включено), после чего перевести ключ в замке зажигания в положение «Зажигание выключено», подождать 10 минут и повторить процедуру.

ВНИМАНИЕ!

- После окончания тестирования его повторный запуск возможен не ранее 10 минут. В противном случае тестирование не будет завершено успешно.
- После завершения экстренного вызова тестирование 2 часа невозможно.
- При обнаружении неисправности в работе СВЭОС в режиме самотестирования или проведении тестирования в ручном режиме (индикатор состояния непрерывно горит красным цветом после включения зажигания или проведения тестирования в ручном режиме), настоятельно рекомендуем сразу же обратиться к дилеру LADA для устранения неисправности!

Резервная батарея

В состав блока «ЭРА-ГЛОНАСС» входит резервная батарея, необходимая для обеспечения работоспособности СВЭОС в случае повреждения штатной аккумуляторной батареи автомобиля при дорожно-транспортном происшествии.

При включенном зажигании производится контроль уровня заряда резервной батареи и подзаряд при необходимости.

Срок службы резервной батареи – 3 года.

Замену резервной батареи рекомендуем производить только у дилера LADA.

Обслуживание

Диагностика, техническое обслуживание и замена компонентов системы проводятся у дилера LADA.

УСТРОЙСТВО ВЫЗОВА ЭКСТРЕННЫХ ОПЕРАТИВНЫХ СЛУЖБ (в варианном исполнении)

В варианном исполнении на Ваш автомобиль установлено устройство вызова экстренных оперативных служб (далее УВЭОС), предназначенное для ручного вызова оператора системы «ЭРА-ГЛОНАСС». Микрофон, громкоговоритель, клавиша экстренного вызова, клавиша «Сервис» расположены в блоке интерфейса пользователя, показанном на рисунках 69б и 70б.

Компоненты БИП (рис. 70б):

- 1 – громкоговоритель;
- 2 – зона расположения микрофона;
- 3 – клавиша экстренного вызова «SOS»;
- 4 – клавиша «Сервис».

«**SOS**» – клавиша **3** вызова оператора системы «ЭРА-ГЛОНАСС» – переключатель кнопочного типа с нефиксированным положением «Включено». Время нажатия клавиши для инициализации экстренного вызова – не менее 2 секунд. В режиме ожидания (при включенном зажигании) УВЭОС осуществляет проведение самодиагностики, прием сигналов навигационных спутниковых систем ГЛОНАСС и GPS, постоянное вычисление вре-



Рис. 69б. Блок интерфейса пользователя (БИП)



Рис. 70б. Компоненты БИП

мени, скорости, направления движения и координат местонахождения автомобиля.

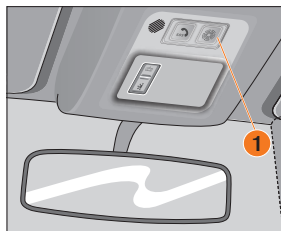

Ручной экстренный вызов (клавиша **3** «**SOS**»)

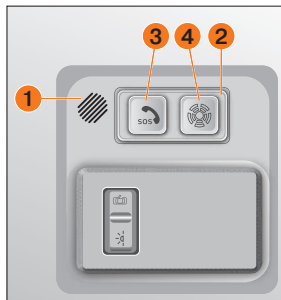
Ручной вызов можно осуществлять только если УВЭОС находится в режиме «Включено». Для осуществления экстренного вызова нажмите клавишу **3** «**SOS**» на блоке интерфейса пользователя и удерживайте в нажатом состоянии не менее 2 секунд.

При ручном вызове УВЭОС формирует минимальный набор данных, содержащий информацию о координатах и параметрах движения автомобиля в момент осуществления вызова, время осуществления вызова, VIN-код автомобиля и другую информацию, необходимую для экстренного реагирования, и передает его оператору системы «ЭРА-ГЛОНАСС». После передачи минимального набора данных производится дозвон оператору для осуществления голосовой связи. Во время осуществления дозвона оператору подсветка клавиши **3** «**SOS**» медленно мигает красным цветом. При передаче минимального набора данных и во время голосовой связи с оператором подсветка клавиши **3** «**SOS**» быстро мигает красным цветом. При осуществлении голосовой связи УВЭОС отключает звуковоспроизведение штатного (или дополнительно установленного) радиоприемника (мультимедийной системы, магнитолы), если до момента осуществления экстренного вызова производилось звуковоспроизведение. После осуществлённого экстренного вызова ожидается обратный вызов.

Если до установления соединения с оператором, инициированного нажатием клавиши **3** «**SOS**», повторно нажать и удерживать клавишу **3** «**SOS**» не менее 2 секунд, то экстренный вызов будет отменен (подсветка клавиши **3** «**SOS**» красным цветом будет выключена, если УВЭОС не обнаружило ошибок).

Режим «Включено»

Чтобы перевести УВЭОС в режим «Включено», необходимо включить зажигание. Индикатор клавиши **3** « **SOS**» начинает светиться красным цветом в течение 30–40 секунд, а затем гаснет/светится зеленым на 3 секунды. Пауза в 3 секунды означает, что УВЭОС инициализировано и готово к работе. После данной паузы индикатор клавиши **3** « **SOS**» начинает светиться красным, если в системе есть ошибки, либо светится зеленым или не светится, если ошибок нет.

Режим «Выключено»

Чтобы перевести УВЭОС в режим «Выключено», необходимо выключить зажигание. Если обратный вызов не ожидается, то время перехода составит до 30 секунд. В случае ожидания обратного вызова время перехода равняется времени ожидания (20 минут).

На протяжении всего времени перехода в режим «Выключено» подсветка клавиши **3** « **SOS**» светится красным до полного отключения УВЭОС.

В режиме «Выключено» УВЭОС не реагирует на нажатие клавиши **3** « **SOS**».

Если УВЭОС не ожидает обратного вызова, и в течение времени перехода снова включить зажигание, то произойдет отмена перехода в режим «Выключено».

Если УВЭОС ожидает обратного вызова, то отменить переход при помощи включения зажигания можно в течение всего времени ожидания (20 минут).

При отмене перехода в режим «Выключено» индикатор клавиши **3** « **SOS**» загорается красным на 5 секунд, а затем гаснет на 3 секунды. Пауза в 3 секунды означает, что УВЭОС снова готово к работе.

Режим тестирования

Режим тестирования предназначен для проверки работоспособности компонентов УВЭОС. В режиме тестирования про-

веряется работоспособность микрофона и громкоговорителя в блоке интерфейса пользователя, резервной батареи и других внутренних компонентов УВЭОС.

При желании Вы можете самостоятельно проверить работоспособность УВЭОС путем запуска режима тестирования.

Для запуска режима тестирования необходимо:

- перевести УВЭОС в режим «Включено»;
- удерживать нажатыми клавиши **3** « **SOS**» и **4** «Сервис» не менее 3 секунд.

При этом будет воспроизведена звуковая подсказка «Запущена процедура тестирования».

В ходе проведения тестирования будет производиться проверка работоспособности микрофона и громкоговорителя.

После воспроизведения звуковой подсказки «Произнесите контрольную фразу» Вам будет необходимо произнести любую фразу длительностью не более 5 секунд. Сразу после этого будет воспроизведена звуковая подсказка «Воспроизведение контрольной фразы» и затем будет воспроизведена произнесенная Вами фраза. Затем будет воспроизведена звуковая подсказка «Подтвердите успешное прохождение теста кратковременным нажатием клавиши **4** «Сервис». Если тестирование микрофона и громкоговорителя прошло успешно, то необходимо произвести кратковременное нажатие клавиши **4** «Сервис» в течение 7 секунд. Далее до окончания самодиагностики необходимо следовать голосовым подсказкам.

Если же во время тестирования микрофона и громкоговорителя произошли какие-либо ошибки (не воспроизвелась произнесенная фраза, воспроизвелась слишком тихо или с искажениями и т.п.), то после воспроизведения звуковой подсказки «Подтвердите успешное прохождение теста кратковременным нажатием клавиши **4** «Сервис» никаких нажатий делать не нужно в течение 7 секунд.

При обнаружении ошибок в ходе тестирования они записываются в память блока и присутствуют там до их устранения либо перехода УВЭОС в режим «Выключено». Проверить факт устранения ошибок работы системы можно по отсутствию свечения

красным цветом индикатора клавиши **3 « SOS »**, когда УВЭОС находится в режиме «Включено», либо повторной процедурой тестирования (для проверки устранения ошибки индикатора, кнопок, микрофона или громкоговорителя системы).

Если в процессе тестирования была воспроизведена фраза «Неверно переданы координаты или координаты отсутствуют», необходимо убедиться в соблюдении условий проведения тестирования (необходимо проводить тест на открытом пространстве), после чего перевести УВЭОС в режим «Включено» и повторить процедуру.

Если в конце проведения процедуры тестирования были обнаружены какие-либо ошибки, следует обратиться к дилеру LADA для устранения неисправности.

ВНИМАНИЕ!

- После окончания процедуры тестирования ее повторный запуск возможен не ранее 10 минут.
- После завершения экстренного вызова тестирование в течение 2 часов невозможно.
- При обнаружении неисправности в работе УВЭОС в режиме самотестирования или проведении тестирования в ручном режиме (индикатор **3 « SOS »** непрерывно горит красным цветом после), настоятельно рекомендуем сразу же обратиться к дилеру LADA для устранения неисправности!
- При эксплуатации автомобиля с наличием неисправности в УВЭОС не гарантируется его корректная работа!

Резервная батарея

В составе блока управления УВЭОС находится резервная батарея, необходимая для обеспечения работоспособности УВЭОС в случае повреждения аккумуляторной батареи автомобиля при ДТП.

Когда УВЭОС находится в режиме «Включено», производится контроль уровня заряда резервной батареи, а также ее подзаряд при необходимости.

Срок службы резервной батареи – 3 года.

Замена резервной батареи производится только у дилера LADA.

Индикатор 3 состояния устройства « SOS »

Данный индикатор может моргать с различной скоростью в соответствии с процедурой, которую УВЭОС выполняет в данный момент времени: экстренный вызов, запуск процедуры тестирования, передача минимального набора данных, дозвон, осуществление голосовой связи.

Когда УВЭОС не выполняет какую-либо из перечисленных процедур, то индикатор отражает наличие ошибок – светится красным, если имеются ошибки, или не светится, если ошибок нет. Для определения наличия каких-либо ошибок в функционировании УВЭОС необходимо, чтобы УВЭОС находилось в режиме «Включено».

В таблице ниже описаны режимы работы сигнализатора:

Характер неисправности	Режим работы УВЭОС	Цвет подсветки клавиши 3 « SOS » (зелёный/красный)	Состояние индикатора клавиши 4 «Сервис»
Всё исправно	Инициализация (при включении зажигания)	Красный (около 40 секунд), затем гаснет на 3 секунды	Зеленый/ не светится
	Режим ожидания	Зеленый/ не светится	Зеленый/ не светится
	Дозвон	Красный, мигает	
	Голосовая связь	Красный, мигает	
Неисправность компонентов УВЭОС	Режим ожидания	Красный, горит	Зеленый/ не светится
	Дозвон	Красный, мигает	
	Голосовая связь	Красный, мигает	

ТЕХНИЧЕСКОЕ ОБСЛУЖИВАНИЕ И ТЕКУЩИЙ РЕМОНТ АВТОМОБИЛЯ

В данном разделе приведено краткое описание некоторых видов работ по техническому обслуживанию и текущему ремонту автомобиля.

Полная технология технического обслуживания, ремонта и утилизации имеется у дилеров LADA, которые оснащены специальным оборудованием и инструментом. В связи с этим, с целью обеспечения высокого качества работ, рекомендуется техническое обслуживание и ремонт проводить только у дилеров LADA.

ВНИМАНИЕ!

Периодически необходимо проверять состояние защитных резиновых чехлов шарниров приводов передних колёс, шаровых опор, а также защитных колпачков шарниров рулевых тяг. Если чехол или колпачок повреждён или скручен, то в шарнир будут проникать пыль, вода и грязь, что вызовет их усиленный износ и разрушение. При обнаружении повреждений чехлов и колпачков обратитесь к ближайшему дилеру LADA.

Дополнительные меры при эксплуатации автомобиля в сложных условиях

Сложные условия эксплуатации — это длительная эксплуатация автомобиля в условиях: повышенной запылённости воздуха, повышенной или пониженной температуры воздуха, движения по горным дорогам, постоянное движение с прицепом.

В сложных условиях эксплуатации находятся также автомобили, которые проезжают в среднем меньше 10 км за одну поездку ежедневно или автомобили со временем работы двигателя на холостом ходу 30 % и более от общего времени работы.

ВНИМАНИЕ!

Для автомобилей, эксплуатирующихся в сложных условиях, замена моторного масла и масляного фильтра должна выполняться с интервалом в 7500 км в дополнение к регламентному техобслуживанию согласно талонам настоящей сервисной книжки.

СИСТЕМА СМАЗКИ ДВИГАТЕЛЯ

При работающем двигателе расход моторного масла – нормальное явление. Величина расхода масла зависит от стиля вождения автомобиля и определяется нагрузкой на двигатель и частотой вращения коленчатого вала. В начальный период эксплуатации расход масла несколько повышен.

Поэтому регулярно, особенно перед дальними поездками, проверяйте уровень масла в картере двигателя.

Уровень масла проверяйте на холодном неработающем двигателе и при необходимости доливайте масло. Уровень масла должен находиться между метками «MIN» и «MAX» указателя (рис. 71). Масло доливайте через горловину, закрываемую пробкой (см. раздел «Капот», рис. 37, поз. 4).

Уровень масла не должен превышать метки «MAX» указателя. В противном случае масло через систему вентиляции картера будет попадать в камеру сгорания и вместе с отработавшими газами выбрасываться в атмосферу.

Автомобиль оснащён каталитическим нейтрализатором. Продукты сгорания масла могут вывести нейтрализатор из строя.



Рис. 71. Проверка уровня масла в картере двигателя

СИСТЕМА ОХЛАЖДЕНИЯ ДВИГАТЕЛЯ

В процессе эксплуатации автомобиля уровень охлаждающей жидкости в бачке системы охлаждения двигателя может понижаться. Регулярно проверяйте уровень охлаждающей жидкости.

На ровной горизонтальной площадке на автомобиле с выключенным и остывшим двигателем уровень охлаждающей жидкости должен быть между метками «MIN» и «MAX», нанесенными на корпусе бачка **2** (рис. 72) системы охлаждения, который выполнен из полупрозрачного материала, позволяющего визуальнo контролировать уровень жидкости.

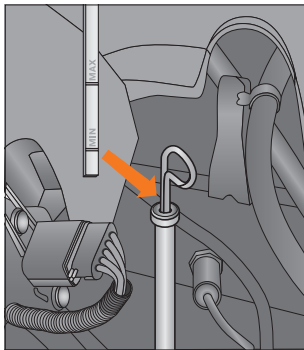
Доливку охлаждающей жидкости производите через горловину, закрываемую крышкой **1**. При доливке требуется использовать охлаждающую жидкость того же типа и марки, что и в бачке (при необходимости обратитесь к дилеру LADA) на холодном двигателе до уровня выше метки «MIN».

Предупреждение

- Проверку уровня охлаждающей жидкости в бачке системы охлаждения проводите только на холодном двигателе.
- Не снимайте крышку с бачка системы охлаждения при горячем двигателе и горячем радиаторе. Это может привести к серьезным ожогам. Убедитесь, что двигатель остыл, и только потом открывайте крышку.
- Охлаждающая жидкость является опасным веществом. При проглатывании может вызвать отравление или нанести вред здоровью вплоть до летального исхода.
- Избегайте попадания в глаза, регулярного или длительного контакта кожи с охлаждающей жидкостью. После контакта с охлаждающей жидкостью очищайте кожу и ногти мылом или специальным очистителем.



Рис. 72. Проверка уровня охлаждающей жидкости в расширительном бачке

- Не допускается смешивание охлаждающих жидкостей различных производителей и марок. При замене жидкости следует полностью слить отработанную, промыть систему водой и залить новую охлаждающую жидкость.
- Не допускается использование в системе охлаждения двигателя водопроводной воды. Добавление в бачок системы охлаждения водопроводной воды может повредить систему охлаждения двигателя.
- Не допускается использование в системе охлаждения двигателя антифризов на основе метанола и других спиртов. В противном случае возможен перегрев двигателя.
- Полную замену охлаждающей жидкости производите в соответствии с указаниями сервисной книжки.

• После заливки охлаждающей жидкости пробка бачка должна быть плотно завернута, так как система охлаждения при работающем и прогретом двигателе находится под давлением.

ВНИМАНИЕ!

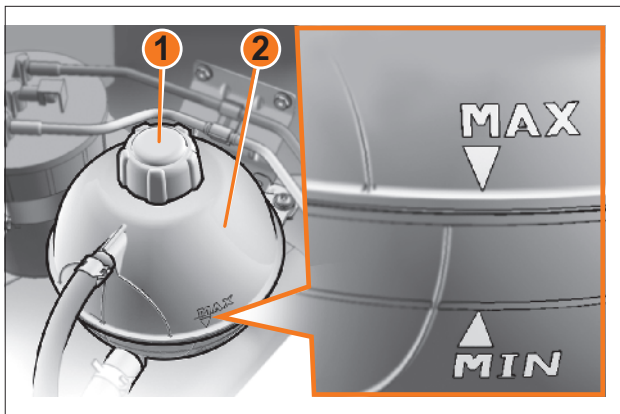
- Слишком низкий уровень охлаждающей жидкости может привести к повреждению двигателя.
- Возникновение необходимости в частой доливке охлаждающей жидкости может свидетельствовать о неисправности системы охлаждения двигателя. Обратитесь к дилеру LADA для проверки системы охлаждения.
- Для доливки охлаждающей жидкости применяйте только разрешенные дилером LADA тип и марку.

ТОРМОЗНАЯ СИСТЕМА

Уровень тормозной жидкости в бачке **1** (рис. 73) проверяйте визуально по меткам, нанесенным на корпус бачка, выполненного из полупрозрачной пластмассы. При снятой крышке **2** и новых накладках тормозных колодок уровень жидкости должен быть на метке «**MAX**». После установки крышки **2** допускается поднятие уровня тормозной жидкости до нижней кромки заливной горловины бачка.

Проверяя уровень тормозной жидкости в бачке, не забудьте также проверить исправность работы датчика аварийного уровня тормозной жидкости. Для этого при включенном зажигании нажмите сверху на центральную часть защитного колпачка **3** – в комбинации приборов должен включаться контрольный индикатор (ⓘ).

ВНИМАНИЕ!

Контрольный индикатор (ⓘ) аварийного состояния рабочей тормозной системы в комбинации приборов включается при понижении уровня жидкости в бачке ниже метки «**MIN**», что при новых или частично изношенных накладках колодок говорит об утечке жидкости вследствие разгерметизации системы.

Доливку жидкости в этом случае проводите только после восстановления герметичности системы.

Для выявления и устранения причин разгерметизации тормозной системы немедленно обратитесь к ближайшему дилеру LADA.



Рис. 73. Проверка уровня тормозной жидкости

При эксплуатации автомобиля особое внимание уделяйте состоянию гибких шлангов, так как они подвергаются воздействию воды, грязи, песка и соли. В случае выявления мелких трещин на наружной оболочке шланга или появлении вздутий при нажатии на педаль тормоза необходимо произвести замену шланга на новый.

Через три года эксплуатации тормозную жидкость в системе необходимо заменить. Это связано с тем, что тормозная жидкость впитывает влагу из окружающей среды, что приводит к понижению её температуры кипения. Кроме того, содержание воды может вызвать коррозию деталей рабочей тормозной системы.

Работы по замене тормозных шлангов и тормозной жидкости выполняйте у дилеров LADA.

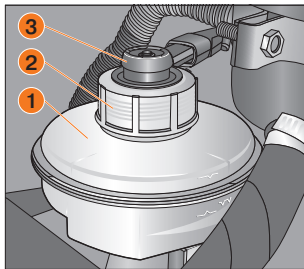
Предупреждение

Тормозная жидкость ядовита! Её следует хранить в плотно закрытой таре и вне досягаемости детей.

ВНИМАНИЕ!

Не допускайте попадания тормозной жидкости на лакокрасочное покрытие кузова – это может привести к его повреждению.

Предупреждение

При неисправностях в тормозной системе пользуйтесь услугами эвакуатора.

ГИДРОПРИВОД ВЫКЛЮЧЕНИЯ СЦЕПЛЕНИЯ

При новых накладках ведомого диска уровень тормозной жидкости в бачке главного цилиндра **1** (рис. 74) гидропривода выключения сцепления должен быть по нижнюю кромку металлического хомута крепления бачка.

На автомобиле применён гидравлический привод сцепления с безззорной установкой подшипника выключения сцепления, не требующий вмешательства во время эксплуатации. Компенсация износа накладок ведомого диска происходит автоматически внутри элементов привода и визуально отражается в изменении уровня тормозной жидкости. Повышение жидкости в бачке выше уровня верхней кромки металлического хомута крепления бачка косвенно свидетельствует о предельном износе накладок ведомого диска сцепления.

При проверке состояния элементов привода обращайтесь внимание на состояние шлангов и защитных чехлов. При обнаружении трещин их необходимо заменить на новые.

В случае падения уровня жидкости в бачке необходимо найти и устранить негерметичность. После устранения течи уровень жидкости в бачке необходимо обеспечить как и при новых накладках ведомого диска, см. выше.

Замена тормозной жидкости в гидроприводе выключения сцепления, так же как и её замена в гидроприводе рабочей тормозной системы, должна проводиться через 3 года у дилеров LADA.



Рис. 74. Бачок гидропривода выключения сцепления

Предупреждение

Тормозная жидкость ядовита! Её следует хранить в плотно закрытой таре и вне досягаемости детей.

ВНИМАНИЕ!

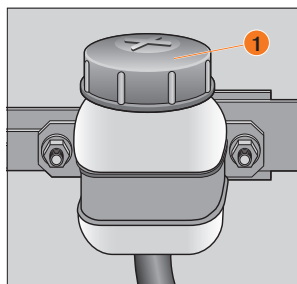
Не допускайте попадания тормозной жидкости на лакокрасочное покрытие кузова – это может привести к его повреждению.

ГИДРОУСИЛИТЕЛЬ РУЛЕВОГО УПРАВЛЕНИЯ

Для обеспечения нормальной работы гидравлического усилителя рулевого управления необходимо регулярно контролировать уровень рабочей жидкости в бачке гидроусилителя **2** (рис. 75а, 75б).

Уровень жидкости при холодном гидронасосе и неработающем двигателе должен находиться:

- **в вариантном исполнении** в пределах среднего диаметра указателя **1** (рис. 75а) крышки бачка **2**.
- **в вариантном исполнении** между метками «MIN» и «MAX» указателя **1** (рис. 75б) крышки бачка **2**.

Падение уровня жидкости свидетельствует о разгерметизации системы.



Рис. 75а. Бачок гидроусилителя руля (в вариантном исполнении)



Рис. 75б. Бачок гидроусилителя руля (в вариантном исполнении)

В этом случае, а также при любых неисправностях гидравлического усилителя рулевого управления следует немедленно обратиться к ближайшему дилеру LADA для устранения неисправности.

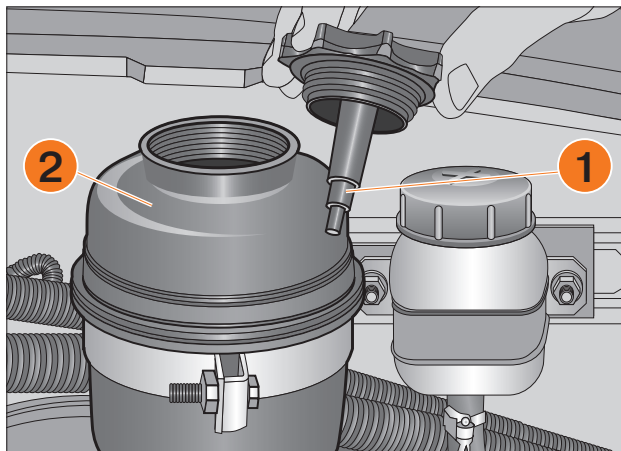
Эксплуатация автомобиля запрещается.

ВНИМАНИЕ!

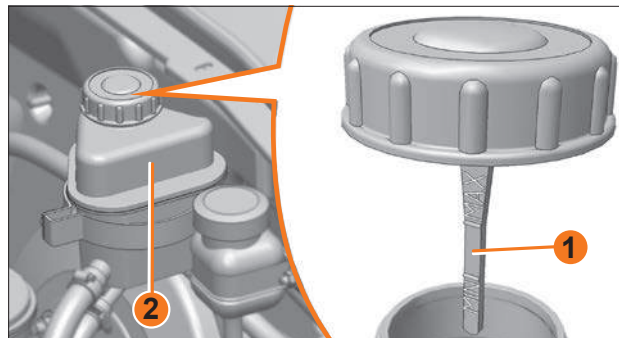
Не допускается смешивание различных типов рабочих жидкостей.

АККУМУЛЯТОРНАЯ БАТАРЕЯ

Уровень электролита должен быть между метками «MIN» и «MAX», нанесёнными на полупрозрачном корпусе батареи, а при их отсутствии – по нижнюю кромку заливного отверстия. Если уровень электролита в батарее ниже нормы – обратитесь к дилеру LADA (рис. 76).



Рис. 76. Проверка уровня электролита в аккумуляторной батарее

ВНИМАНИЕ!

Постоянно следите за чистотой клемм и зажимов аккумуляторной батареи и за надёжностью их соединения. Помните, что окисление клемм и зажимов, а также небрежное соединение, вызывают искрение в месте ненадёжного контакта, что может привести к выходу из строя электронного оборудования автомобиля. Также не допускается проверять работоспособность генератора при работающем двигателе путём снятия клемм с выводов аккумуляторной батареи.

При установке аккумуляторной батареи на автомобиль следите за тем, чтобы провода были соединены в соответствии с указанной на их наконечниках и клеммах батареи полярностью (положительная клемма больше отрицательной).

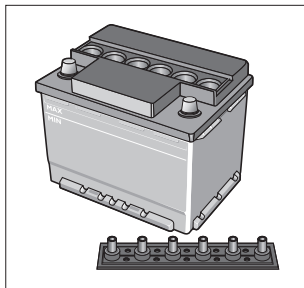
При заряде аккумуляторной батареи непосредственно на автомобиле от постороннего источника тока обязательно отключите ее от генератора. Аккумуляторная батарея

соединяется с клеммой «В+» генератора положительным проводом – накопитель «+» (рис. 77).

Предупреждение

В случае эксплуатации автомобиля с низкими скоростями (например, при медленном движении в городе, при езде на короткие расстояния или заторе) или при работе двигателя в режиме холостого хода для уменьшения разряда аккумуляторной батареи следует, по возможности, отключать потребители электроэнергии, например: обогрев заднего стекла, обогрев сидений и т. п.



Рис. 77. Клемма «В+» генератора

ВНИМАНИЕ!

Производите подзарядку аккумуляторной батареи каждый месяц (стационарно, в соответствии с инструкцией на батарею и зарядное устройство) в случае сложных условий эксплуатации и у малоездящих автомобилей.

Малоездящие – автомобили, которые проезжают в среднем меньше, чем 10 км за одну поездку ежедневно, или автомобиль со временем работы двигателя в режиме холостого хода свыше 30 % в день (например, спецавтомобили, такси и учебные автомобили).

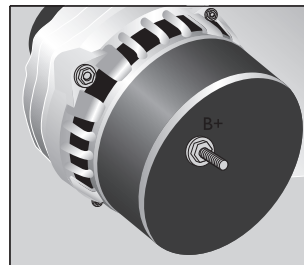
Сложные условия эксплуатации – это стоянка на улице зимой, интенсивное использование кондиционера летом. Запрещается снимать клеммы «+» и «-» аккумуляторной батареи при включённом зажигании, поскольку это может привести к выходу из строя электронного оборудования автомобиля.

ОМЫВАЮЩАЯ ЖИДКОСТЬ

В бачок омывателей ветрового стекла **2** (рис. 78), а также в бачок омывателя стекла двери багажного отделения рекомендуем заливать смесь воды и специальной стеклоомывающей жидкости в пропорции, указанной на её упаковке. В тёплое время года допускается использовать чистую воду. Бачок **3** омывателя заднего стекла расположен за обивкой двери багажного отделения и сверху закрывается крышкой **4**.



Рис. 78. Бачки омывателей стёкол

СВЕЧИ ЗАЖИГАНИЯ

Для надёжного пуска двигателя необходимо менять свечи у дилера LADA с указанной в сервисной книжке периодичностью.

Постоянно следите за чистотой высоковольтных проводов и за надёжностью их соединений со свечами зажигания и катушкой зажигания.

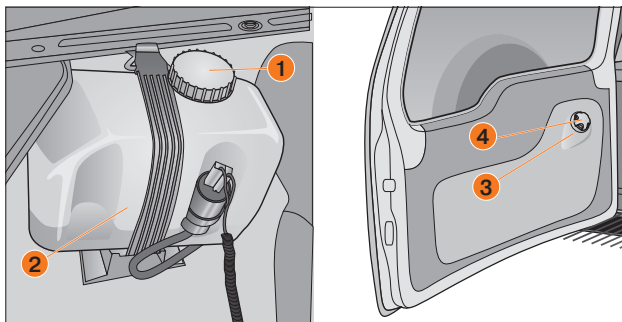
УХОД ЗА ШИНАМИ

Перед каждым выездом проверяйте состояние шин. Не реже одного раза в неделю проверяйте внутреннее давление воздуха в шинах ручным манометром, см. таблицу 2. Если наблюдается постоянное падение давления воздуха в шине, проверьте, нет ли утечки воздуха через золотник. В случае утечки воздуха доверните золотник, а если это не поможет, замените его новым.

Если давление падает при исправном золотнике, то найдите место утечки воздуха и отремонтируйте шину.

Чтобы избежать повреждения герметизирующего слоя закраины шины, демонтаж и монтаж её проводите только на шиномонтажном стенде в ремонтной мастерской. После монтажа новых шин обязательно отбалансируйте колёса.

Для обеспечения равномерного износа шин переставляйте колёса по схеме, приведённой на рис. 79, с периодичностью, указанной в сервисной книжке.

При эксплуатации автомобиля избегайте наездов на бордюры и быстрой езды по дорогам с неудовлетворительным покрытием, так как повреждение обода колеса или порыв корда шины может вызвать потерю её герметичности и дисбаланс колеса. При появлении во время движения вибраций проверьте балансировку колёс у дилера LADA.

На колёса необходимо устанавливать шины размерности, указанной в таблице 2, стр. 92.



Рис. 79. Схема перестановки колёс

Допускаемые типоразмеры шин, колес и давление воздуха в шинах

Размерность шин с индексами грузоподъемности и скорости*	Технические данные применяемых колес					Давление воздуха в шинах, спереди/сзади, кгс/см ²
	DIA, ** мм	PCD, *** мм	количество крепежных отверстий, шт.	ширина обода x посадочный диаметр обода (в дюймах)	вылет обода (ET), **** мм	
Устанавливается производителем						
205/70R15 95T 205/70R15 96T 205/75R15 97T	98 ± 0,1	139,7 ± 0,1	5	6Jx15 6 ¹ / ₂ J x 15	40±1,0	1,9/1,9
215/65R16 98T, H				6 ¹ / ₂ J x 16, 7Jx16		2,0/2,0
215/60R17 96 V				6 ¹ / ₂ J x 17		
Допускается устанавливать при эксплуатации						
205/70R15 95 Q, T 205/70R15 96 Q, T 205/75R15 97 Q, T	98 ± 0,1	139,7 ± 0,1	5	6Jx15, 6 ¹ / ₂ J x 15	40±1,0	1,9/1,9
215/65R16 98 Q, T, H				6 ¹ / ₂ J x 16, 7Jx16		2,0/2,0
215/60R17 96 V				6 ¹ / ₂ J x 17		

* Маркировка шин нанесена на её боковине и расшифровывается (например, для шины 205/70R15 95 Q) следующим образом:

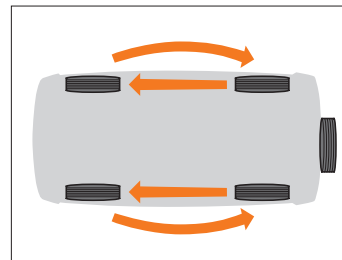
205 – ширина профиля шины в мм;

70 – отношение высоты шины к её ширине, выраженное в %;

R – радиальное расположение нитей корда;

15 – посадочный диаметр шины в дюймах;

95 – индекс несущей способности шины;

Q – категория скорости; Q – до 160 км/ч; S – до 180 км/ч; T – до 190 км/ч; H – до 210 км/ч; V – до 240 км/ч;

Допускается применение зимних шин (M+S) вышеуказанных размерностей.

Не допускается применять шины, предназначенные для коммерческого транспорта. В маркировке таких шин указываются буквы «C» или «LT» после обозначения посадочного диаметра шины (напр. 215/65 R16C).

Расшифровка индексов допустимой грузоподъемности приводится в специальной литературе.

** DIA – диаметр посадочного отверстия.

*** PCD – диаметр, на котором располагаются крепежные отверстия.

**** ET – расстояние от привалочной плоскости диска до середины обода.

Предупреждение

Запрещается установка на автомобиль шин и/или колёс, несоответствующих предписаниям завода-изготовителя автомобиля (см. таблицу 2 раздела «Уход за шинами» настоящего руководства).

Использование несоответствующих шин и/или колёс может стать причиной:

- выхода из строя элементов подвески;
- снижение эффективности торможения и управляемости.

Это может привести к получению травм, поломке автомобиля и повреждению другого имущества.

На автомобиль должны устанавливаться шины одной модели, имеющие одну и ту же маркировку. При установке шин с направленным дорожным рисунком протектора, который можно определить по стрелке на их боковинах, необходимо обеспечивать совпадение направления стрелок и направления вращения колёс.

Резкие ускорения и замедления, недостаточное или повышенное давление воздуха, пренебрежение к перестановке колёс по схеме, дисбаланс, езда на повышенных скоростях по неблагоустроенным дорогам, неправильно установленные углы передних колёс в значительной степени сокращают срок службы шин.

На изношенных шинах движение становится опасным вследствие ухудшения сцепления с дорогой.

Зимой рекомендуется использование зимних шипованных или нешипованных шин.

ЗАПАСНОЕ КОЛЕСО ДЛЯ ВРЕМЕННОГО ПОЛЬЗОВАНИЯ

В варианном исполнении автомобили оснащены запасным колесом для временного пользования.

Это колесо имеет меньшую размерность, чем обычные штатные колеса, которыми оснащен автомобиль, и отличительную окраску. Колесо для временного пользования предназначено только для кратковременной замены поврежденного штатного колеса. Пробег автомобиля на колесе для временного пользования должен быть максимально ограничен.

Используйте колесо для временного пользования только до ремонта (или замены в случае неремонтопригодности) поврежденного штатного колеса, который следует выполнить как можно скорее.

Соблюдайте осторожность при управлении автомобилем, при этом скорость не должна превышать допустимую максимальную скорость 120 км/ч (указана на предупреждающем знаке на колесе), когда установлено запасное колесо для временного пользования. Не разгоняйтесь и не сбрасывайте скорость слишком резко. При повороте снижайте скорость.

Для определения величины давления в шине для колеса для временного пользования обратитесь к таблице 2 раздела «Уход за шинами» и выберите тип шины той же размерности.

ЗАМЕНА КОЛЁС

Для замены колёс:

1. Установите автомобиль на ровной площадке. Затормози-те его стояночным тормозом, включите первую или заднюю передачу в коробке передач, убедитесь, что рычаг управления раздаточной коробкой не находится в нейтральном положении.

По возможности примите дополнительные меры против самопроизвольного скатывания автомобиля, установив сзади и спереди колеса, наиболее удаленного от заменяемого, предметы, препятствующие его качению.

2. Достаньте, отсоединив ремень крепления, домкрат **3** (рис. 80) и колёсный ключ **2**, которые расположены в багажнике с правой стороны.

Демонтируйте запасное (полноразмерное или временного пользования) колесо **1**. Для демонтажа запасного колеса снимите декоративный колпак (при его наличии) и отверните три гайки, которыми колесо крепится к специальному кронштейну.

3. Ослабьте на один оборот колёсным ключом **2** пять гаек крепления колеса.

4. Установите домкрат **3** ближе к заменяемому колесу так, чтобы при подъёме его верхняя опора упиралась в подштамповку специального кронштейна **5** на днище кузова.

Поворачивая рукоятку **4** по часовой стрелке, зафиксируйте домкрат в строго вертикальном положении так, чтобы нижняя опора домкрата была расположена строго под установочной точкой опоры на кузове. Если в процессе подъема это не обеспечивается, повторите процедуру установки домкрата. Не допускайте попадания в зазор опора-кузов посторонних предметов, рук и других частей тела, следите, чтобы этого не делали дети.



Рис. 80. Подъем автомобиля при замене колёс

5. Вращайте рукоятку **4** домкрата по часовой стрелке до тех пор, пока колесо не окажется приподнятым на несколько сантиметров над землей, достаточных для установки запасного колеса.

Предупреждение

Неправильно установленный домкрат может привести к повреждению автомобиля или его падению с домкрата. Следите за тем, чтобы верхняя опора домкрата точно упиралась в подштамповку специального кронштейна на днище кузова. Находиться под автомобилем, приподнятым домкратом, запрещено.

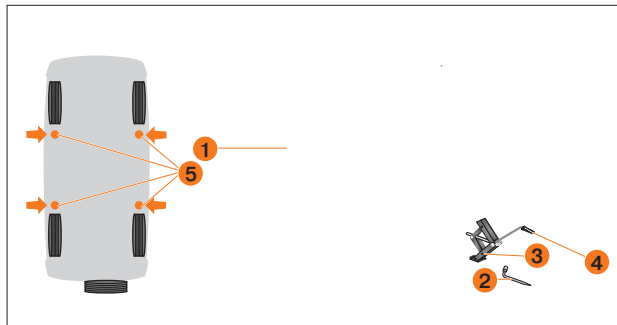
6. Отверните гайки и снимите колесо.

Установите запасное колесо и равномерно затяните гайки крепления.

7. Вращением рукоятки **4** против часовой стрелки опустите автомобиль.

8. Подтяните гайки моментом 95 ± 5 Нм, проверьте и доведите до нормы давление воздуха в шине.
9. Закрепите заменённое колесо на кронштейне двери багажного отделения.
10. Установите на место декоративный колпак (при его наличии).
11. Установите домкрат и колёсный ключ на штатное место, зафиксируйте ремнём.

ЗАМЕНА ПЛАВКИХ ПРЕДОХРАНИТЕЛЕЙ

Монтажный блок с предохранителями **1** (рис. 81) и реле **2** крепится на специальных кронштейнах слева от рулевой колонки и закрывается снизу крышкой **3**. Для доступа к монтажному блоку снимите его крышку, для чего отверните винты. Неисправный предохранитель определяется по вышедшим из строя цепям, защищаемым этим предохранителем, в соответствии с таблицей 3, стр. 96. Сила тока, на которую рассчитан предохранитель, указана на его лицевой части, а номер предохранителя нанесён на корпусе монтажного блока. Новый предохранитель должен иметь ту же маркировку по току, что и заменяемый.

Схема размещения реле и предохранителей приведена на рис. 81. Компоновка блока, установленного на Вашем автомобиле, может отличаться от показанной на рис. 81.

ВНИМАНИЕ!

Категорически запрещается установка самодельной перемычки или предохранителя другого номинала взамен перегоревшего.

В случае повторного выхода из строя предохранителя для выяснения и устранения причин, вызвавших его оплавление, Вам необходимо обратиться к дилеру LADA.



Рис. 81. Монтажный блок – схема установки

Дополнительно блоки реле с предохранителями системы управления двигателем размещаются за монтажным блоком слева от рулевой колонки. Предохранители имеют номинал по току 15 А. Два предохранителя на 50 А защищают цепи электровентиляторов системы охлаждения.

На стяжке аккумуляторной батареи в моторном отсеке находятся предохранители блока АБС номиналов 5А, 25А и 40А, а также предохранитель 50А обогрева ветрового стекла. Плавкими предохранителями не защищаются электрические цепи зажигания, пуска двигателя, генератора, реле ближнего света фар, колодка подключения аудиоаппаратуры.

Таблица 3

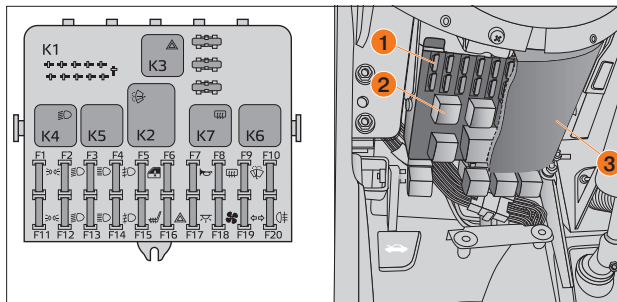
Окончание таблицы 3

Цепи, защищаемые плавкими предохранителями

№ предохранителя (сила тока, А)	Защищаемые цепи
F1 (5 А)	Лампы подсветки Лампы освещения номерного знака Лампы габаритных огней (левая сторона)
F2 (7,5 А)	Лампа ближнего света (левая фара)
F3 (10 А)	Лампа дальнего света (левая фара)
F4 (10 А)	Левая противотуманная фара
F5 (30 А)	Реле электростеклоподъемников Электростеклоподъемники
F6 (15 А)	Розетка (патрон) электропитания
F7 (20 А)	Реле звукового сигнала Звуковой сигнал Плафон освещения багажника
F8 (25 А)	Реле обогрева заднего стекла (контакты) Элемент обогрева заднего стекла Элемент обогрева наружных зеркал
F9 (20 А)	Реле очистителя ветрового стекла Переключатель очистителя ветрового стекла Электродвигатель очистителя ветрового стекла
F10 (25 А)	Блок управления электроблокировкой дверей
F11 (5 А)	Лампы габаритных огней (правая сторона) Регулятор освещения приборов
F12 (7,5 А)	Лампа ближнего света (правая фара) Моторредукторы корректоров света фар
F13 (10 А)	Лампа дальнего света (правая фара)

№ предохранителя (сила тока, А)	Защищаемые цепи
F14 (10 А)	Правая противотуманная фара
F15 (20 А)	Блок управления наружными зеркалами Моторредукторы управления наружными зеркалами Блок управления обогревом передних сидений (в варианном исполнении)
F16 (10 А)	Реле-прерыватель указателей поворота и аварийной сигнализации (в режиме аварийной сигнализации)
F17 (7,5 А)	Плафон индивидуальной подсветки Контрольная лампа иммобилизатора (в варианном исполнении) Лампы стоп-сигнала Дополнительный сигнал торможения Плафон освещения салона (в варианном исполнении)
F18 (25 А)	Электровентилятор отопителя Переключатель электродвигателя отопителя
F19 (10 А)	Реле-прерыватель указателей поворота и аварийной сигнализации (в режиме указания поворота) Комбинация приборов Контрольная лампа включения блокировки дифференциала Реле стартера
F20 (7,5 А)	Задние противотуманные фонари Иммобилизатор (в варианном исполнении)

Примечание. Защищаемые электрические цепи зависят от варианта исполнения автомобиля. Актуальную и более подробную информацию о предохранителях и реле можно получить у дилера LADA.

ЗАМЕНА ЛАМП

Перед заменой ламп в блок-фаре снимите защитные крышки **5** (рис. 82). Для замены ламп ближнего **1** или дальнего света **2** нужно отогнуть проволочный держатель, вынуть патрон и отсоединить провод.

ВНИМАНИЕ!

Все работы по установке галогеновой лампы проводите в перчатках во избежание оставления следов на колбе лампы (рис. 83).

Для замены лампы указателя поворота поверните патрон **3** против часовой стрелки, используя специальные рёбра, затем выньте патрон из гнезда и извлеките лампу.

Для замены лампы габаритного огня и ДХО поверните патрон **4** против часовой стрелки, используя специальные рёбра, затем выньте патрон из гнезда и извлеките лампу.



Рис. 82. Блок-фара



Рис. 83. Замена ламп

Собрать в обратной последовательности.

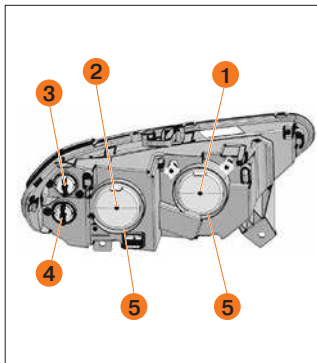
Замену ламп в **противотуманной фаре** необходимо производить у дилера LADA.

Для замены лампы в **фонаре освещения номерного знака** снимите его с автомобиля. В посадочном гнезде фонарь удерживается пружинной защелкой **3** и фиксатором **4** (рис. 84).

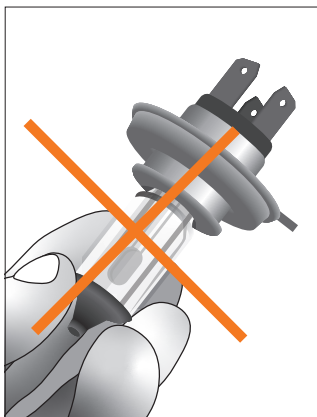
Для снятия фонаря необходимо:

- воздействуя с левой стороны фонаря, например, лезвием ключа выключателя зажигания, аккуратно сдвиньте его вправо и выведите фиксатор **4** из зацепления (рис. 84);
- воздействуя на пружинную защелку **3** с правой стороны фонаря лезвием ключа, аккуратно сдвиньте его влево и выведите фонарь из посадочного места (рис. 84);
- повернув патрон **1** (рис. 84) против часовой стрелки, выньте его в сборе с лампой из корпуса фонаря и извлеките лампу **2** (рис. 84), потянув ее на себя.

После замены лампы сборку и установку фонаря освещения номерного знака проводите в обратном порядке.

Собрать в обратной последовательности.

Для замены лампы в **боковом указателе поворота** необходимо вынуть указатель **2** (рис. 85) из гнезда, сдвинув его вперед и освободив пружинный фиксатор. Затем повернуть патрон **1** против часовой стрелки и вынуть его вместе с лампой. Повернуть лампу против часовой стрелки, чтобы вынуть её из патрона.



Рис. 84. Фонарь освещения номерного знака

Собрать в обратной последовательности.

Для замены лампы в **плафоне освещения багажника** извлеките его из гнезда, аккуратно поддев его сверху отверткой. Снимите основание в фонаре нажатием на защелку, замените перегоревшую лампу.

Собрать в обратной последовательности.

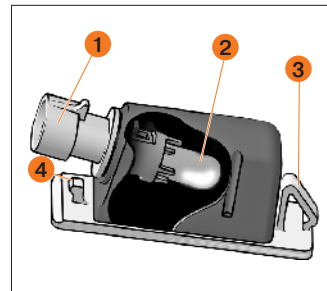

Рис. 85. Боковой указатель поворота

ВНИМАНИЕ!

- Автомобиль оборудован задними светодиодными фарами, допускается различие в частоте свечения левого и правого бортов.
- Для нормальной работы системы освещения и сигнализации применяйте лампы, указанные в приложении 2 «Лампы, применяемые на автомобиле».

При неисправностях в дополнительном сигнале торможения обратитесь к дилеру LADA.

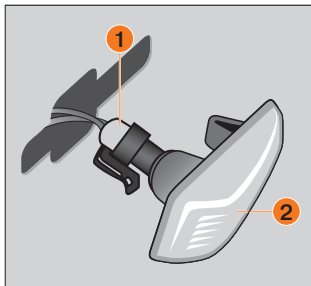
УХОД ЗА КУЗОВОМ

Кузов является базовым и самым дорогостоящим элементом автомобиля. Он изготовлен из современных материалов и защищён от коррозии высококачественными защитными средствами. Основа долговечности антикоррозионной защиты заложена заводом-изготовителем, однако лакокрасочные и другие защитные и декоративные покрытия подвержены естественному старению и износу. Эффективность и долговечность антикоррозионной защиты зависят от правильного ухода, кли-

матических условий, экологического состояния окружающей среды и условий эксплуатации, хранения и своевременности принимаемых профилактических мер.

ВНИМАНИЕ!

Гарантийные обязательства завода-изготовителя в отношении лакокрасочного покрытия имеют силу только при условии выполнения всех рекомендаций раздела «Уход за кузовом» настоящего руководства и регулярного проведения мероприятий, указанных в сервисной книжке.

Многие агрессивные вещества природного или искусственного происхождения способны повредить лакокрасочное покрытие и другие поверхности и привести к коррозии кузова автомобиля, в том числе:

- хлорид кальция и другие соли;
- средства, растапливающие лед;
- масла и смолы;
- экскременты птиц;
- промышленные осадки.

Во избежание повреждений лакокрасочного покрытия и развития коррозии металла как можно быстрее смывайте вредные вещества с автомобиля. Если с помощью мыла и воды не удаётся смыть осадок, используйте специальные очистители.

Чтобы не появились царапины на лакокрасочном покрытии кузова, не удаляйте пыль и грязь сухим обтирочным материалом. Автомобиль лучше мыть в специализированных автомойках, где используются современное оборудование и моющие средства, щадящие лакокрасочное покрытие кузова. В крайнем случае допускается мойка струей воды небольшого напора с использованием мягкой губки и специального автошампуня.

ВНИМАНИЕ!

Не мойте автомобиль содовыми и щелочными растворами, а также сточными водами и другими, не предназначенными для мойки автомобиля, средствами, так как это может привести к потускнению покрытия.

Не мойте автомобиль при включенном зажигании!

Перед мойкой автомобиля прочистите дренажные отверстия дверей и порогов (рис. 86).

После мойки сразу же оботрите вымытые поверхности насухо, так как при высыхании капель воды на окрашенной поверхности образуются пятна.

При отрицательной температуре окружающей среды:

- перед заездом автомобиля с непрогретым салоном на мойку (или парковку) в теплое помещение во избежание появления конденсата на электрических деталях автомобиля и возможного выхода их из строя, салон автомобиля необходимо предварительно прогреть (см. разделы «Переключатели обогрева» и «Отопление салона»);
- после мойки автомобиля в тёплом помещении перед выездом протрите кузов и уплотнители дверей насухо, так как при замерзании оставшихся капель могут образоваться трещины на лакокрасочном покрытии и примерзание уплотнителей к кузову.



Рис. 86. Дренажные отверстия дверей и порогов

ВНИМАНИЕ!

После мойки автомобиля при температуре окружающей среды ниже 0 °С необходимо высушить цилиндры замков дверей сжатым воздухом.

При мойке автомобиля избегайте попадания прямой струи воды на изделия электрооборудования, электронные устройства, датчики и разъёмные соединения в моторном отсеке, на ролик натяжной привода компрессора кондиционера или насоса гидроусилителя руля. Не направляйте струю воды в вырез под замки на торцах дверей, это может привести к потере работоспособности микропереключателя замков дверей. Следите за состоянием защитных чехлов разъёмных соединений электронных блоков и датчиков. При попадании влаги разъёмные соединения продуйте сжатым воздухом и обработайте водоотталкивающими средствами для защиты контактов от окисления.

Во время мойки тщательно промывайте зафланцовки дверей, капота, сварные швы и соединения моторного отсека и проёмов дверей, так как накопившаяся грязь в указанных местах приведет к разрушению защитно-декоративного покрытия и к коррозии металла.

ВНИМАНИЕ!

При обнаружении признаков коррозии (в том числе по сварным соединениям и стыкам), а также нарушений лакокрасочного покрытия (сколы, царапины, истирания, местные вздутия и прочее) и других защитных покрытий (сколы и истирания мастики и грунта) необходимо принять срочные меры по предотвращению дальнейшего развития коррозии, восстановлению и ремонту лакокрасочного и защитного покрытий, для чего обратиться к дилеру LADA.

Своевременно принятые меры по предотвращению развития процесса коррозии на кузове и других частях автомобиля продлят срок его службы. Если не будут своевременно приняты меры по устранению дефектов защитно-декоративного покрытия, то это приведёт к развитию коррозии под слоем покрытия, его отслоению и вспучиванию. В случае непринятия Вами своевременных мер по устранению коррозионных процессов на кузове изготовитель не несёт ответственности за дальнейшее состояние кузова Вашего автомобиля.

При эксплуатации автомобиля необходимо проводить антикоррозийную обработку кузова (в том числе скрытых полостей) у дилеров LADA в течение первого года эксплуатации и затем периодически раз в год (см. сервисную книжку) по технологии, разработанной изготовителем.

В процессе эксплуатации автомобиля покрытие на днище кузова подвергается воздействию гравия, песка, соли. В результате этого воздействия мастика и грунт стираются, оголённый металл ржавеет. Поэтому регулярно следите за состоянием покрытия днища и своевременно восстанавливайте покрытие на поврежденных участках у дилеров LADA (по технологии, разработанной изготовителем).

Для сохранения блеска окрашенных поверхностей автомобиля, особенно у автомобилей, хранящихся на открытом воздухе, регулярно полируйте их с применением автомобильных полировочных средств. Эти средства закрывают микротрещины и поры, возникшие в процессе эксплуатации в лакокрасочном покрытии, что препятствует возникновению коррозии под слоем краски.

Чтобы поверхность кузова длительное время сохраняла блеск, не оставляйте автомобиль продолжительное время на солнце, а также не допускайте попадания кислот, растворов соды, тормозной жидкости и бензина на поверхность кузова. Чтобы не появились пятна на лакокрасочном покрытии под

люком топливного бака при попадании бензина, протирайте поверхность чистой ветошью.

В связи с неблагоприятной экологической обстановкой в некоторых районах отмечаются случаи агрессивного воздействия отдельных компонентов из окружающей среды на защитно-декоративные покрытия автомобиля. Эти воздействия проявляются в виде рыжей сыпи, локального изменения цвета наружного лакокрасочного покрытия, локального разрушения эмалевого покрытия кузова.

Причиной появления рыжей сыпи является осаждение на горизонтальные поверхности кузова мельчайших частиц взвешенной в воздухе металлической пыли, которая приклеивается к кузову продуктами коррозии во время увлажнения росой. Рыжая сыпь может быть удалена 5 %-ным раствором щавелевой кислоты с последующей обильной промывкой чистой водой, после чего кузов необходимо отполировать.

Локальные изменения цвета (пятна) наружного лакокрасочного покрытия и локальные разрушения эмалевого покрытия кузова являются следствием воздействия кислотных промышленных выбросов после их соединения с влагой воздуха. Такие воздействия, в зависимости от степени тяжести, устраняются полировкой или перекраской кузова.

Детали из пластмасс протирайте влажной ветошью. Применять бензин или растворители не рекомендуется, иначе пластмассовые детали потеряют блеск.

Пыль с обивок подушек и сидений удаляйте пылесосом. Для удаления жирных пятен на обивке применяйте универсальные очистители интерьера. Одновременно тщательно протирайте влажной ветошью резиновые уплотнители и соприкасающиеся с ними поверхности дверей.

Стёкла очищайте мягкой льняной ветошью или замшей. Очень грязные стекла предварительно вымойте водой с добавлением стеклоомывающей жидкости (30 см³ на 1 л воды).

БЛОК-ФАРЫ

На автомобиле установлены блок-фары с пластмассовыми рас­сеивателями, имеющими антиабразивное лаковое покрытие.

Чтобы не повредить пластмассовые рассеиватели блок-фар при мойке, не применяйте агрессивные и абразивные чистящие средства или химические разбавители. Необходимо применять чистую воду, мягкую губку и рекомендованные моющие средства.

Использование моющих средств, содержащих спирт, запрещено.

Необходимо поддерживать чистоту рассеивателей фар с целью предотвращения их перегрева.

УХОД ЗА ОБИВКОЙ ИЗ НАТУРАЛЬНОЙ КОЖИ

Лучшее средство профилактики появления неустраняемых изменений – периодические визуальные осмотры.

Оптимальная температура хранения изделий из натуральной кожи – от плюс 15 до плюс 20 °С при влажности 50-70 % с достаточной циркуляцией воздуха. При отсутствии воздушного потока и влажности 70 % начинается образование плесени. Если уровень влажности достаточно высокий, то необходимо проветривать автомобиль.

Хранение тяжелых предметов на кожаной обивке приводит к появлению следов от давления. При длительном контакте с кожей они могут стать постоянными. Чтобы устранить такие последствия, обратитесь в организацию, специализирующуюся на химической чистке кожаных салонов.

При пользовании сиденьем избегайте контакта обивок из натуральной кожи с острыми предметами.

Пот и жир с кожи или волос попадают на поверхность руля, подголовника и подлокотников в течение длительного времени. Эти жиры окисляются и постепенно разрушают кожу.

Регулярно чистите места контакта, чтобы отсрочить эти изменения.

При отрицательных температурах обивки из натуральной кожи становятся менее эластичными. При последующем нагревании все свойства обивки восстанавливаются.

Для новых автомобилей рекомендуется проводить уход за кожей каждые 6–12 месяцев. При более длительной эксплуатации проводите обслуживание чаще. Также чаще проводите обслуживание водительского сиденья. В местах контакта с руками (руль, подлокотники) используйте меньшее количество средства для ухода, чтобы кожа не стала жирной и маслянистой.

Со временем солнечный свет воздействует на кожу. Это может привести к безвозвратному изменению размеров обивки. Используйте средства для ухода с УФ-фильтрами для дополнительной защиты, если нет возможности избежать интенсивного солнечного света.

Рекомендации по очистке обивок из натуральной кожи:

1. Удалите пыль с поверхности обивки при помощи пылесоса или мягкой губки. Запрещено использовать пылесос с вращающейся щеткой, т. к. это приведет к повреждению кожи. Особое внимание уделите швам, т. к. они накапливают большее количество крошек и других твердых частиц. Затем очистите обивку с помощью специализированных средств для чистки натуральной кожи.
2. При уходе за кожаными обивками нельзя использовать высокощелочные составы, растворители, спирты и средства, содержащие абразивные материалы, а также счищать загрязнения ножом.
3. Любые загрязнения удаляйте как можно быстрее, т.к. со временем загрязнения прочно закрепляются во внутренних слоях и повреждают кожу.
4. Материалы для чистки и ухода не наносите непосредственно на поверхность кожи, только на чистую хлопчатобумажную ткань.

бумажную ткань, которой будет выполняться чистка. Следите, чтобы рабочая поверхность ткани оставалась не слишком грязной. Меняйте ткань так часто, как это необходимо.

5. Не применяйте большое количество чистящего средства, излишки удалите сухой хлопчатобумажной тканью. В случае перфорированной кожи жидкости легко проходят через отверстия и оседают в нижних слоях материалов. Чрезмерное применение средств для ухода может привести к появлению беловатых пятен. Начинайте обработку с участков, на которых нет перфорации.

6. Не следует применять излишнюю силу при чистке, это может повредить покрытие или сделает пятно трудноудаля-

емым. Рекомендуемое усилие – схожее по силе с крепким рукопожатием.

7. Поверхность кожи должна высохнуть на воздухе. Не применяйте тепло. Не сушите салон на палящем солнце.

8. Чистить и ухаживать за кожей рекомендуется только в теплые дни или в отапливаемом гараже. Не рекомендуется сушить кожу в очень холодную погоду. Существует риск того, что влага останется внутри автомобиля. Это приведет к образованию плесени.

9. Если появилась плесень, обратитесь в организацию, специализирующуюся на химической чистке кожаных салонов.

Вид загрязнения	Продукт для ухода	Инструкция по обработке
Растворимые в воде легкие загрязнения от продуктов питания	Мыльный раствор (небольшой концентрации)	<ol style="list-style-type: none"> 1. Смочите мягкую губку в мыльном растворе, взбейте в пену. 2. Очистите поверхность легкими круговыми движениями. 3. Удалите избыток пены, протрите поверхность мягкой белой хлопчатобумажной тканью. 4. Оставьте поверхность до полного высыхания
Смешанные загрязнения: – пищевые пятна от продуктов питания и напитков; – растворимые в органическом растворителе смолы, краски, смазочные и минеральные масла	Специальный очиститель для кожи	<ol style="list-style-type: none"> 1. Встряхните емкость с очистителем. 2. Нанести очиститель на губку. 3. Очистите поверхность легкими круговыми движениями. 4. Удалите загрязнения мягкой белой хлопчатобумажной тканью. 5. Оставьте поверхность до полного высыхания.
Смягчение кожи и защита после очищения	Специальный кондиционер для восстановления и защиты	<ol style="list-style-type: none"> 1. Встряхните емкость с кондиционером. 2. На мягкую губку или мягкую чистую белую ткань нанесите средство. 3. Легкими круговыми движениями нанесите средство на кожаные поверхности обивки и дайте высохнуть.

ХРАНЕНИЕ АВТОМОБИЛЯ

В эксплуатации большое внимание уделяйте условиям хранения автомобиля. Оптимальным условиям для хранения автомобиля отвечают:

- навес, где температура и влажность соответствуют параметрам окружающей среды, имеется постоянное движение воздуха и отсутствует прямое воздействие солнечной радиации и атмосферных осадков;
- отапливаемое помещение, индивидуальный гараж с температурой не ниже плюс 5 °С и относительной влажностью 50–70 %, оборудованное приточно-вытяжной вентиляцией.

ВНИМАНИЕ!

Если отапливаемое помещение, индивидуальный гараж имеет малоэффективную приточно-вытяжную вентиляцию, а автомобиль эксплуатируется в зимний период или после мойки ставится на хранение без предварительной просушки, то разрушительное воздействие коррозии многократно возрастает.

При длительном хранении автомобиля зимой под навесом или в неотапливаемом помещении снимите аккумуляторную батарею и храните ее отдельно; слейте жидкости из бачков омывателей стекол.

При подготовке автомобиля к **длительному хранению:**

- Вымойте автомобиль и вытрите кузов насухо. Удалите коррозию, поверхность с повреждённой краской покрасьте, для чего обратитесь к дилеру LADA. Нанесите на кузов консервирующий состав.
- Пустите и прогрейте двигатель, приняв меры к удалению выхлопных газов (при хранении автомобиля в гараже). Оставьте двигатель, выверните свечи зажигания и залейте в каждый цилиндр по 25–30 г подогретого моторного масла,

после чего поверните коленчатый вал на 10–15 оборотов и заверните свечи.

- Бумажной или тканевой промасленной лентой заклейте выходное отверстие трубы основного глушителя.
 - Для защиты от пыли закройте двигатель брезентом или плёнкой.
 - Поставьте автомобиль на подставки так, чтобы колеса были приподняты над опорной поверхностью.
 - Полностью зарядите аккумуляторную батарею и храните её в сухом прохладном месте.
- Обслуживание автомобиля во время хранения (один раз в два месяца) заключается в следующем:
- Осмотрите автомобиль. Пораженные коррозией участки на окрашенной поверхности зачистите и закрасьте.
- Выверните свечи зажигания, проверните коленчатый вал на 2–3 оборота и заверните свечи.
- Поверните рулевое колесо на 1–1,5 оборота в каждую сторону. Три-пять раз приведите в действие педали тормоза и сцепления, педаль акселератора и стояночный тормоз.
 - При длительном хранении автомобиля, свыше 1 месяца, необходим контроль за аккумуляторной батареей. Проверьте плотность и при необходимости подзарядите батарею.

ТЕХНИЧЕСКИЕ ХАРАКТЕРИСТИКИ АВТОМОБИЛЯ

ОСНОВНЫЕ ПАРАМЕТРЫ И РАЗМЕРЫ

Модель автомобиля	LADA Niva Travel
Тип кузова	универсал
Схема компоновки	с продольным расположением двигателя и постоянным приводом на все колеса
Количество мест	5 (первый ряд – 2, второй ряд – 3) или 4 (первый ряд – 2, второй ряд – 2)
Количество мест при полностью сложенных задних сиденьях	2
Масса автомобиля в снаряженном состоянии, кг	1465–1515
Технически допустимая максимальная масса автомобиля, кг	1860

Максимальная масса прицепа*, кг: – прицеп без тормозной системы; – прицеп с тормозной системой	600 1200
Технически допустимая максимальная масса с прицепом, кг	3060
Объём багажного отделения при сложенных/разложенных задних сиденьях, л	320/650
Модель двигателя	BA3-2123-1
Количество и расположение цилиндров	4 в ряд
Рабочий объем, л	1,69
Диаметр цилиндра и ход поршня, мм	82x80
Степень сжатия	9,3
Максимальная мощность по Правилу ООН № 85, кВт	61,0

Окончание таблицы

Частота вращения коленчатого вала при максимальной мощности, мин ⁻¹	5000
Максимальный крутящий момент, Н·м	129,0
Частота вращения коленчатого вала при максимальном крутящем моменте, мин ⁻¹	4000
Максимально допустимая нагрузка на крыше, включая вес багажника, кг	75
Минимальная частота вращения коленчатого вала двигателя на режиме холостого хода, мин ⁻¹	840
Система управления двигателем	ИТЭЛМА М74.9

Топливо	Бензин с октановым числом 95
Свечи зажигания	Используйте свечи только тех типов, которые рекомендованы дилером LADA
Максимальная скорость, км/ч**	140
Время разгона с переключением передач до скорости 100 км/ч, с**	19
Расход топлива на 100 км пути*** в смешанном цикле ECE+EUDC, л	10,2
Габаритные размеры, мм	(рис. 87)
Предельно допустимый расход масла, л/1000 км	0,5

* При этом вертикальная нагрузка на шар тягово-сцепного устройства в статическом состоянии должна быть в пределах 25–50 кг.

** Замеряется по специальной методике.

*** Получен при испытаниях по Правилам ООН № 101. См. раздел «Фактический расход топлива».



Рис. 87. Габаритные (справочные) размеры автомобиля (в варианном исполнении)

ФАКТИЧЕСКИЙ РАСХОД ТОПЛИВА

Указанный расход топлива автомобиля в смешанном цикле определен в лабораторных условиях (с применением специального измерительного оборудования) в соответствии с требованиями Правил ООН № 101, служит для сравнения автомобилей различных автопроизводителей и эксплуатационной нормой не является!

Фактический расход топлива автомобиля может отличаться от заявленного производителем в силу воздействия на автомобиль различных объективных и субъективных факторов: влажности, давления и температуры окружающего воздуха, рельефа местности (подъёмы и спуски), характеристик дорожного покрытия, направления и скорости ветра, атмосферных осадков, фракционного состава используемого топлива, выбранной передачи коробки передач, продолжительности работы системы кондиционирования салона (как в режиме движения, так и на холостом ходу), положения оконных стекол (открыты/закрыты), давления воздуха в шинах, а также их размерности, марки и модели, массы перевозимого груза, включая водителя и пассажиров, наличия и типа буксируемого прицепа, его полной массы и аэродинамического сопротивления, стиля вождения водителя.

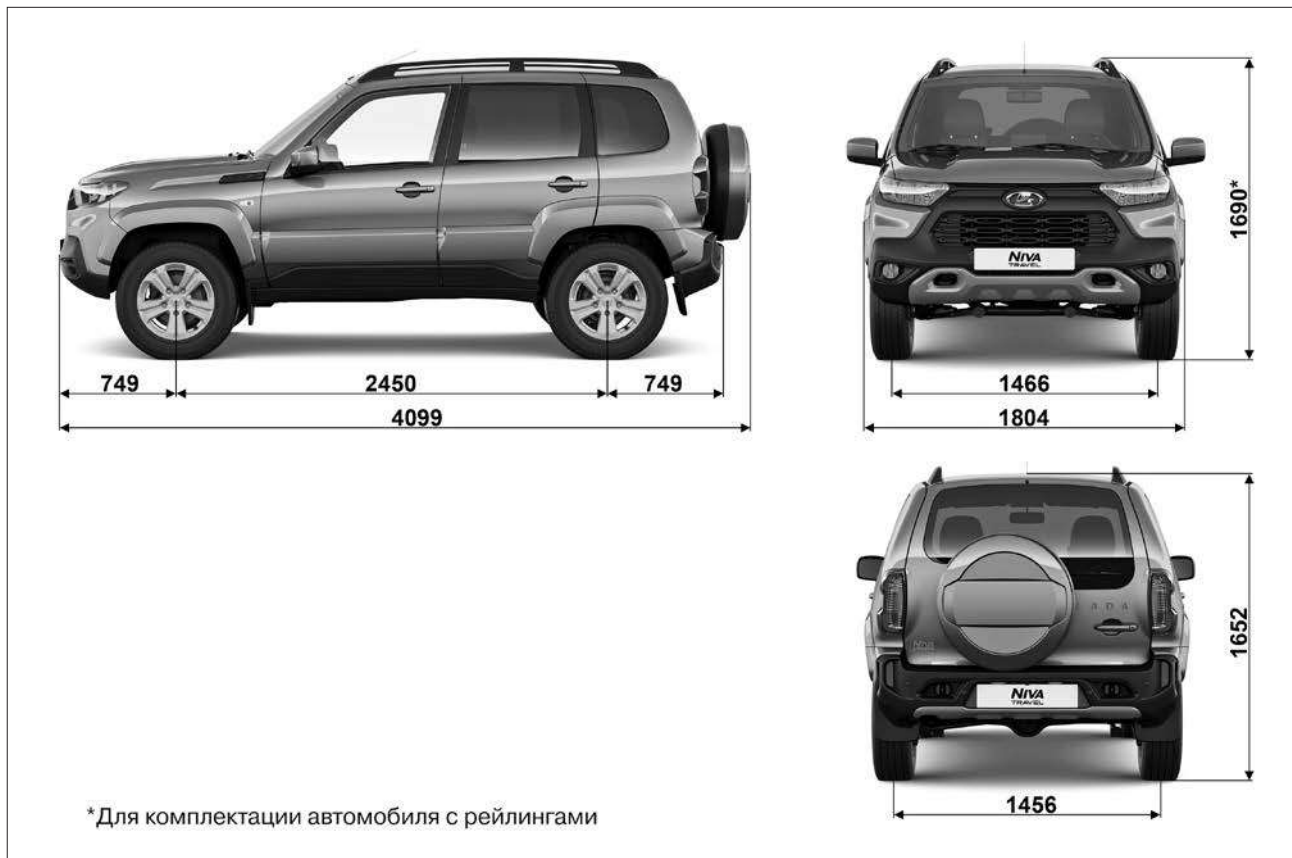
ЗАПРАВОЧНЫЕ ОБЪЁМЫ

Топливный бак	58,0 л
Система охлаждения двигателя	7,0 л
Система смазки двигателя	3,75 л
Картер коробки передач	1,6 л
Картер раздаточной коробки	0,79 л
Картер переднего моста	1,15 л
Картер заднего моста	1,3 л
Система гидропривода тормозов	0,5 л
Система гидропривода выключения сцепления	0,15 л
Бачок омывателя ветрового стекла	5,0 л
Бачок омывателя двери задка	2,0 л
Гидроусилитель руля	1,7 л
Кондиционер: хладагент	0,4 кг
Кондиционер: масло	0,22 л

ДАННЫЕ ПО УГЛАМ УСТАНОВКИ КОЛЁС

Параметр		Для автомобиля без нагрузки*		
		линейное	градусы	минуты
Схождение передней оси	Суммарно	3 ± 1	$0,435^\circ \pm 0,15^\circ$	$0^\circ 26' \pm 9'$
	Для одного колеса	$1,5 \pm 0,5$	$0,22^\circ \pm 0,075^\circ$	$0^\circ 15' \pm 10'$
Развал передней оси (α)	Для одного колеса	–	$0,67^\circ \pm 0,5^\circ$	$0^\circ 40' \pm 30'$
Угол продольного наклона (β кастор)	Для одного колеса	–	$3^\circ \pm 0,5^\circ$	$3^\circ 00' \pm 30'$

* Данные для автомобиля без нагрузки, без водителя, с наполовину заполненным топливным баком.

ПАСПОРТНЫЕ ДАННЫЕ

Паспортные данные автомобиля указаны на табличке изготовителя **А** (рис. 88), которая расположена на правой центральной стойке кузова автомобиля.

На табличке изготовителя **А** указаны следующие данные:

- 1** – Наименование изготовителя.
- 2** – Номер одобрения типа транспортного средства. В структуре номера одобрения типа транспортного средства, указанного на табличке изготовителя, индексы продления, расширения или исправления (П1, П2, Р1, Р2, И1, И2 и т. д.) не указаны. Для определения полного номера одобрения типа транспортного средства следует руководствоваться сведениями, указанными в паспорте транспортного средства.
- 3** – Идентификационный номер. Идентификационный номер расшифровывается следующим образом:
 - первые три буквы по международным стандартам обозначают код завода-изготовителя (сборочного завода);
 - шесть следующих цифр – модель автомобиля;
 - следующая буква латинского алфавита (или цифра) – модельный год выпуска автомобиля;
 - последние семь цифр – номер шасси, для легкового автомобиля соответствующий номеру кузова.

В соответствии с Техническим регламентом «О безопасности колесных транспортных средств» модельный год выпуска автомобиля определен как условный год, указываемый изготовителем (как правило, следующий за фактическим годом выпуска транспортного средства). В АО «АВТОВАЗ» начало модельного года установлено с 1 июля календарного года. Таким образом, с 1 января по 30 июня модельный год соответствует фактическому году выпуска автомобиля, а с 1 июля по 31 декабря соответствует следующему за фактическим годом выпуска автомобиля.

4 – Технически допустимая максимальная масса транспортного средства.

5 – Технически допустимая максимальная масса автопоезда.

6 – Знак обращения на рынке.

7 – Технически допустимая максимальная осевая масса на переднюю ось.

8 – Технически допустимая максимальная осевая масса на заднюю ось.



Рис. 88. Табличка изготовителя (в варианном исполнении)

ПРИЛОЖЕНИЯ

ТОПЛИВО

Допускаются к использованию только бензины с октановым числом не менее 95 единиц: «АИ-95-К5» ГОСТ 32513-2013 или «Премиум Евро-95» ГОСТ Р 51866-2002.

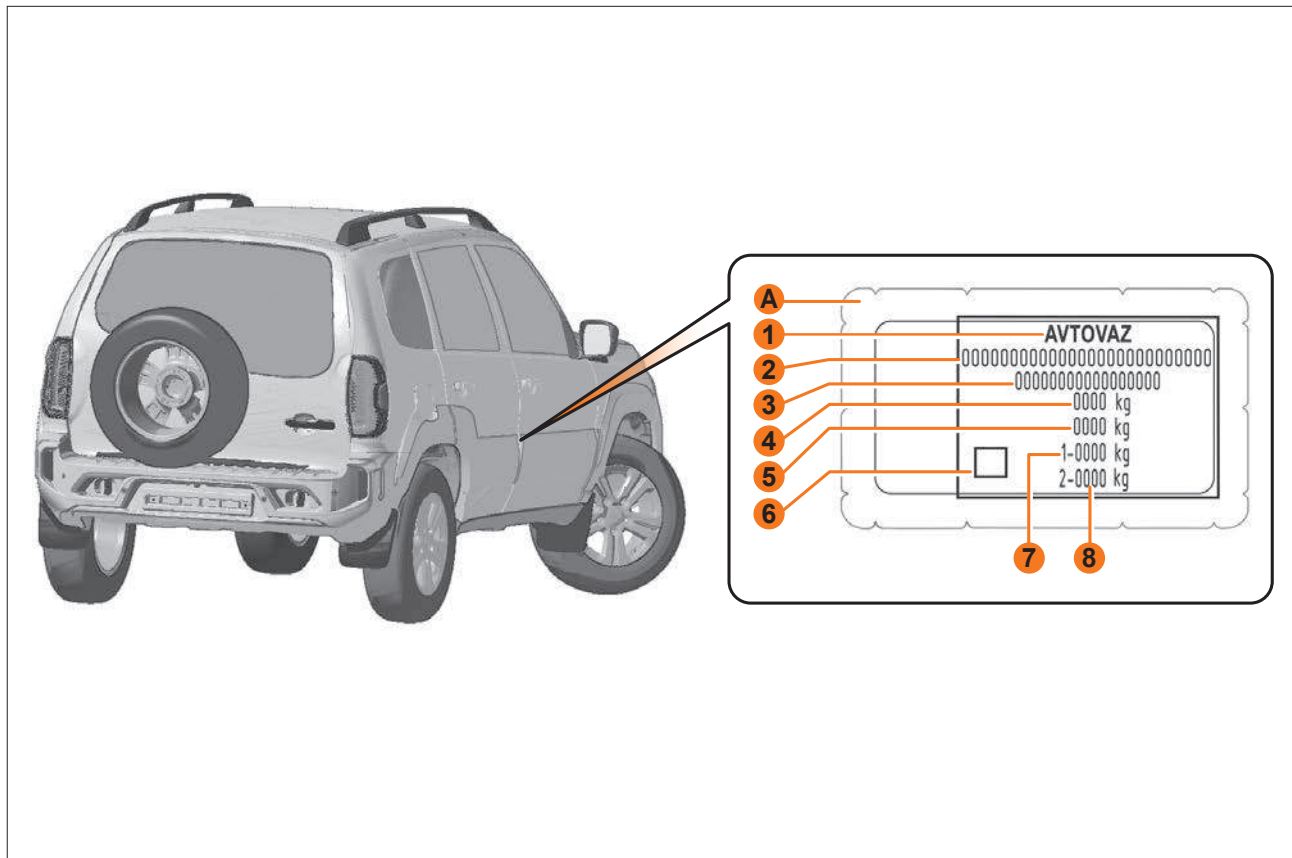
Примечания:

1. Для обеспечения пуска двигателя и эксплуатации автомобиля при низких отрицательных температурах окружающего воздуха необходимо применять бензины соответствующих классов испаряемости в зависимости от климатического района. Требования по классам испаряемости и сезонному применению бензинов для различных регионов Российской Федерации изложены в соответствующих стандартах на топливо для двигателей внутреннего сгорания.
2. Не допускается применение бензинов с металлоорганическими антидетонаторами на основе свинца, железа, марганца и других металлов.
3. Допускается применение многофункциональных присадок, обеспечивающих защиту деталей топливopодачи и двигателя от коррозии, отложений и нагаров. Такие присадки должны быть введены в состав товарного бензина компанией-изготовителем бензина. Самостоятельное добавление автовладельцем вторичных присадок не рекомендуется.



АО «АВТОВАЗ» рекомендует
топливо «Роснефть»

Приложение 1

МОТОРНОЕ МАСЛО

По приведенной далее таблице (см. следующую страницу) определите уровень качества и класс вязкости масла, предписанного для Вашего автомобиля в соответствии с имеющимся температурным диапазоном эксплуатации. В случае необходимости (при несоответствии условиям эксплуатации) – замените масло. Для этого обратитесь к дилеру LADA.



АО «АВТОВАЗ» рекомендует
моторные масла «Роснефть»

Точка заправки	Описание		
Система смазывания двигателя	Масла моторные: Классы вязкости по SAE и температурный диапазон применения:		
	Минимальная температура холодного пуска двигателя, °C	Класс вязкости по SAE J 300	Максимальная температура окружающей среды, °C
	ниже –35	0W-30	25
	ниже –35	0W-40	30
	–30	5W-30	25
	–30	5W-40	35
	–25	10W-30	25
	–25	10W-40	35
	–20	15W-40	45
	–15	20W-40	45
	–15	20W-50	выше 45
Уровень качества эксплуатационных свойств: API SL/API SM/API SN СТО ААИ 003 Б5/СТО ААИ 003 Б6			

ТОРМОЗНАЯ ЖИДКОСТЬ

При эксплуатации автомобиля допускаются к использованию только тормозные жидкости класса DOT-4.

Используйте только рекомендованные рабочие и смазывающие жидкости. Для получения информации о рекомендованных рабочих и смазывающих жидкостях обратитесь к дилеру LADA.

ЛАМПЫ, ПРИМЕНЯЕМЫЕ НА АВТОМОБИЛЕ

Блок-фара: • лампа дальнего света	H1 55W
• лампа ближнего света	H7 55W
• лампа указателя поворота	PY21W
• лампа ДХО и габаритного огня	W21/5W
Лампа противотуманной фары передней	H11 55W
Задний фонарь	Светодиоды
Дополнительный сигнал торможения	Светодиоды
Фонарь освещения номерного знака	W5W
Плафон индивидуального освещения	Светодиоды
Плафоны освещения салона	Светодиоды
Лампа бокового указателя поворота	W5W или WY5W*

* В случае использования бокового указателя оранжевого цвета – используют W5W.

В случае использования бокового указателя белого цвета – используют WY5W.

**ЭКОЛОГИЧЕСКАЯ БЕЗОПАСНОСТЬ
АВТОМОБИЛЕЙ LADA**

Экологическая безопасность автомобилей LADA обеспечивается за счет улучшения экологических показателей конструкции, соответствия применяемых компонентов и материалов Российским и международным экологическим нормам, выполнения требований по эксплуатации автомобилей, а также повышения уровня пригодности автомобилей для вторичной переработки и утилизации в конце срока службы.

Стремясь соответствовать современным экологическим требованиям, АО «АВТОВАЗ» планомерно устанавливает корпоративный порядок обеспечения экологической безопасности автомобилей при разработке проектов новых или модернизированных автомобилей, а также порядок согласованного взаимодействия с заводами-изготовителями и компаниями-поставщиками комплектующих изделий и материалов для производства автомобилей.

Материалы, входящие в состав автомобилей, соответствуют требованиям Директивы 2000/53/EC (ELV) в отношении ограничений для регламентированных вредных веществ (РВВ), а также Директивы 2005/64/EC (RRR) в отношении контроля содержания РВВ при проведении одобрения типа и сертификации автомобилей.

ВНЕОЧЕРЕДНАЯ ПРОВЕРКА АВТОМОБИЛЯ

Иногда возникает необходимость в дополнительной внеочередной проверке Вашего автомобиля в рамках сервисных и отзывных кампаний. Они проводятся с целью обеспечения безопасности и надежности Вашего автомобиля. Мы приложим все усилия для того, чтобы уведомить Вас лично, однако дополнительно информируем Вас об интерактивных сервисах, позволяющих самостоятельно проверить, попадает ли Ваш автомобиль под отзывные кампании. Доступные способы проверки:

- сайт <https://www.lada.ru/recall/>, раздел «Сервис/ кампании и сервисы»
- сайт <http://easy.gost.ru/>, поиск по VIN-коду



- звонок в клиентскую службу LADA по бесплатному телефону – 8 800 700 52 32.

В случае получения информации о попадании Вашего автомобиля под действие отзывной кампании, мы заранее приносим Вам свои извинения за представленные неудобства и предлагаем в удобное для Вас время, не откладывая, связаться с ближайшим из указанных на официальном сайте

lada.ru дилерским центром LADA для согласования сроков проведения соответствующих работ на Вашем автомобиле. Со своей стороны, мы также приложим все усилия, чтобы все работы были проведены в возможно минимальные сроки. Отдельно обращаем Ваше внимание на то, что все необходимые работы в рамках отзывной кампании выполняются официальным дилерским центром LADA бесплатно и за счет изготовителя АО «АВТОВАЗ».

КАК СВЯЗАТЬСЯ С КОМПАНИЕЙ АО «АВТОВАЗ»

- АО «АВТОВАЗ».
- 445024 Российская Федерация, Самарская обл., г. Тольятти, Южное шоссе, 36.
- Сайт компании www.lada.ru.
- Телефон клиентской службы LADA/«LADA помощь на дороге» – 8 800 700 52 32, звонок по РФ бесплатный, мы работаем без выходных.
- Для автоматического ввода и сохранения представленной информации, пожалуйста, сканируйте представленный QR-код.



ДЛЯ ЗАМЕТОК

**Руководство по эксплуатации автомобиля LADA Niva Travel
и его модификаций**

(состояние на 29.02.2024 г.)

АО «АВТОВАЗ»

Художник *Сидоров С.Ю.*

Корректор *Фомина Н.С.*

Компьютерная верстка *Богданова А.А.*

Формат 60x90^{1/16}. Объем 7,25 п.л. Заказ 2982. Тираж 4800.
Отпечатано ООО «Двор печатный АВТОВАЗ». Апрель 2024 г.

**АО «АВТОВАЗ» рекомендует топливо и масла «Роснефть»
для использования в автомобилях LADA Niva Travel**





8450014037

LADA NIVA TRAVEL

