

LADA VESTA

РУКОВОДСТВО ПО ЭКСПЛУАТАЦИИ
АВТОМОБИЛЯ И ЕГО МОДИФИКАЦИЙ



LADA
НОВЫЕ ГОРИЗОНТЫ



LADA VESTA

РУКОВОДСТВО ПО ЭКСПЛУАТАЦИИ
АВТОМОБИЛЯ И ЕГО МОДИФИКАЦИЙ

Ф. 912-3
Тольятти

СОДЕРЖАНИЕ

ДОБРО ПОЖАЛОВАТЬ!	4	3.6 Зона расположения педалей	80
ВАШЕМУ ВНИМАНИЮ!	5	3.7 Рычаг переключения передач	81
1. КЛЮЧИ И ДВЕРИ	8	3.8 Рычаг стояночного тормоза	83
1.1 Ключи для автомобиля	8	3.9 Подрулевой переключатель	84
1.2 Пульт дистанционного управления	9	3.10 Корректор угла наклона света фар	91
1.3 Разблокировка/блокировка замков дверей	10	3.11 Зеркала заднего вида	93
1.4 Открытие дверей/крышки багажного отделения	12	3.12 Климатическая система	98
2. СИДЕНЬЯ И СИСТЕМА ПАССИВНОЙ БЕЗОПАСНОСТИ	14	4. СИСТЕМЫ КОМФОРТА	107
2.1 Передние сиденья	14	4.1 Стеклоподъемники	107
2.2 Второй ряд сидений	18	4.2 Освещение салона и багажного отделения	109
2.3 Система пассивной безопасности	21	4.3 Солнцезащитные козырьки и поручни	111
2.4 Ремни безопасности	23	4.4 Электрические розетки	113
2.5 Подушки безопасности	26	4.5 Вещевой ящик, карманы, подстаканники	115
2.6 Безопасная перевозка детей	33	4.6 Мультимедийная система LADA EnjoY	118
2.7 Система/устройство вызова экстренных оперативных служб	40	4.7 Мультимедийная система LADA EnjoY Vision Pro	123
3. ПАНЕЛЬ ПРИБОРОВ И ОРГАНЫ УПРАВЛЕНИЯ	50	5. ЭКСПЛУАТАЦИЯ АВТОМОБИЛЯ	128
3.1 Панель приборов	50	5.1 Установка номерных знаков	128
3.2 Комбинация приборов начального/среднего уровня оснащения	56	5.2 Основы безопасной эксплуатации	128
3.3 Комбинация приборов верхнего уровня оснащения ..	70	5.3 Особенности эксплуатации нового автомобиля	130
3.4 Рулевое колесо	75	5.4 Особенности эксплуатации автомобиля с каталитическим нейтрализатором	131
3.5 Включение зажигания	79	5.5 Особенности эксплуатации автомобиля с усилителем рулевого управления	132

5.6 Особенности эксплуатации автомобиля с автоматической трансмиссией	133
5.7 Подготовка автомобиля к движению	135
5.8 Использование багажного отделения	136
5.9 Посадка водителя за рулем	139
5.10 Пуск и остановка двигателя	139
5.11 Движение автомобиля	142
5.12 Функции «Круиз-контроль» и «Ограничитель скорости»	145
5.13 Торможение и стоянка	151
5.14 Система электронного контроля устойчивости	153
5.15 Система безопасной парковки	156
5.16 Камера заднего вида	159
5.17 Буксировка прицепа	161
5.18 Заправка автомобиля	163
6. ОБСЛУЖИВАНИЕ АВТОМОБИЛЯ	168
6.1 Инструменты	168
6.2 Капот	169
6.3 Уровень масла в двигателе	171
6.4 Уровень охлаждающей жидкости в системе охлаждения двигателя	174
6.5 Уровень масла в коробке передач	175
6.6 Уровень рабочей жидкости в тормозной системе	176
6.7 Системы омыва и очистки стекол	177
6.8 Шины и колеса	179

6.9 Аккумуляторная батарея	184
6.10 Пульт дистанционного управления	185
6.11 Предохранители и реле	186
6.12 Световые приборы	187
6.13 Буксирование и эвакуация автомобиля	190
6.14 Уход за салоном	193
6.15 Уход за кузовом	193
6.16 Мойка автомобиля	195
6.17 Хранение автомобиля	196
7. ТЕХНИЧЕСКИЕ ХАРАКТЕРИСТИКИ	197
7.1 Паспортные данные автомобиля	197
7.2 Общие технические характеристики автомобиля	199
8. ПРИЛОЖЕНИЯ	210
8.1 Приложение 1 (автомобильное топливо, моторное масло, тормозная жидкость, свечи зажигания)	210
8.2 Приложение 2 (применяемые лампы)	212
8.3 Приложение 3 (шины и колеса, применяемые на автомобиле, крепление колес)	213
8.4 Приложение 4 (предохранители и реле, применяемые на автомобиле)	214
8.5 Приложение 5 (экологическая безопасность автомобилей LADA)	223
8.6 Приложение 6 (внеочередная проверка автомобиля)	223
8.7 Приложение 7 (как связаться с компанией «АВТОВАЗ»)	224

ДОБРО ПОЖАЛОВАТЬ!

Благодарим Вас за Ваш выбор и решение приобрести автомобиль LADA.

Вы приобрели комфортабельный и практичный автомобиль LADA Vesta.

Ваш автомобиль спроектирован с таким расчетом, чтобы в нем сочетались передовые технологии, безопасность, бережное отношение к окружающей среде и экономичность. Вместительный салон с удобными местами для хранения вещей разработан с учетом максимального удобства для водителя и пассажиров. Автомобиль подходит как для повседневных нужд, так и для дальних поездок.

Если Вам понадобится дополнительная информация об автомобиле, специалисты дилеров LADA будут рады дать любые необходимые консультации.

Также по всем интересующим Вас вопросам по Вашему автомобилю просим обращаться:

- клиентская линия LADA 8-800-700-52-32, звонок по России бесплатный;
- сайт компании АО «АВТОВАЗ» – www.lada.ru.

Счастливого пути за рулем Вашего автомобиля LADA!

ВАШЕМУ ВНИМАНИЮ!

Перед началом эксплуатации автомобиля внимательно изучите данное руководство. Настоящее руководство по эксплуатации и обслуживанию автомобиля содержит информацию, которая позволит Вам:

- ознакомиться с автомобилем, правильно и безопасно его эксплуатировать, максимально используя его технические возможности;
- поддерживать оптимальную работу автомобиля посредством простого, но четкого соблюдения советов по его обслуживанию;
- быстро устранить мелкие неисправности, не требующие вмешательства технических специалистов.

Согласно действующему на территории Таможенного союза законодательству автомобили подлежат обязательной оценке соответствия требованиям Технического регламента Таможенного союза «О безопасности колесных транспортных средств» (018/2011 ТР ТС). Номер «Одобрения типа транспортного средства» указан в табличке изготовителя и в паспорте транспортного средства (ПТС).

Автомобиль предназначен для эксплуатации при температуре окружающего воздуха от минус 40 °С до плюс 45 °С по дорогам общего пользования, отвечающим требованиям ГОСТ Р 50597.

В случае необходимости движения по дорогам со щебеночным покрытием или по ухабам необходимо выбирать режим, который:

- обеспечит сохранность защитных чехлов элементов подвески, приводов передних колес, защитных покрытий кузова от повреждений вылетающим из-под колес щебнем;

- исключит или максимально снизит резкие удары подвески и сильные «скручивающие» нагрузки на кузов.

Максимальные преодолеваемые подъемы – не более 30 %. Двигатель автомобиля заправлен на заводе-изготовителе маслом класса вязкости SAE 5W-40, рассчитанным на применение в условиях температуры окружающей среды от минус 30 °С до плюс 35 °С.

Если эксплуатация нового автомобиля предстоит, в том числе вне этого температурного диапазона, то необходимо сменить масло на рекомендованное в приложении 1, не дожидаясь срока смены масла в соответствии с сервисной книжкой.

Эксплуатационной нормы расхода моторного масла не существует из-за большого количества влияющих объективных и субъективных факторов. Расход масла не является постоянной величиной: в период приработки нового двигателя (до 7500 км после начала эксплуатации нового двигателя или прошедшего ремонт) расход относительно большой, минимален на приработанном двигателе и постепенно увеличивается по мере износа двигателя. Но на любой стадии расход моторного масла в большей степени зависит от стиля вождения владельца и условий эксплуатации, например, эксплуатация автомобиля с высокими частотами вращения коленчатого вала двигателя. В зависимости от сочетания указанных выше факторов, расход масла может достигать до 0,5 л/1000 км, а в период приработки и превышать это значение. Уровень масла следует периодически проверять, по меньшей мере перед каждой длительной поездкой, чтобы избежать повреждения двигателя.

Использование при эксплуатации автомобиля нерекондуемых и некачественных бензинов и моторных масел

приводит к повышенным отложениям на деталях двигателя и системы питания, выходу из строя двигателя и его узлов, элементов систем управления, ухудшению токсичности и отказу нейтрализатора отработавших газов.

Не допускается применение бензинов с металлургическими антидетонаторами, на основе свинца (этилированный бензин), железа (ферроценами), марганца, никеля и других металлов.

Не допускается применение вторичных присадок к бензинам и смазочным маслам. Ответственность за применение некачественных бензинов и масел несет владелец автомобиля.

Несанкционированное изменение данных о пробеге приводит к утере гарантийных обязательств изготовителя и возможному выходу из строя оборудования автомобиля.

В соответствии с Федеральным законом РФ «О безопасности дорожного движения» обязанность по поддержанию автомобиля в технически исправном состоянии и, соответственно, обеспечение своевременного выполнения регламентных работ по техническому обслуживанию, указанных в сервисной книжке, а также всех необходимых работ по текущему ремонту, возлагается на его владельца.

Обслуживание и ремонт автомобиля необходимо проводить у официальных дилеров LADA, которые используют разработанную производителем технологию технического обслуживания, ремонта и утилизации, а также оснащены специальным оборудованием и инструментом.

Установку на автомобиль любых дополнительных устройств, а также замену, модификацию программного или аппаратного обеспечения электронных блоков управления производите у дилера LADA с обязательной отметкой в разделе «Особые отметки» сервисной книжки. У дилеров имеется перечень разрешенного АО «АВТОВАЗ» к установке допол-

нительного оборудования и специально разработанные технологии по его монтажу. В противном случае АО «АВТОВАЗ» не несёт ответственности за все возможные последствия, которые могут возникнуть после установки дополнительных устройств.

На новые автомобили, приобретенные за рубежом, равно как и ввезенные в Российскую Федерацию для реализации и реализованные физическим и юридическим лицам, гарантийные обязательства изготовителя на территории Российской Федерации не распространяются.

Техническое обслуживание и ремонт реэкспортных автомобилей производится продавцом или дилером за счет потребителя. Отличительные особенности автомобиля, изготовленного в экспортном исполнении, состоят в следующем:

- паспорт транспортного средства (ПТС) выдан таможенными органами РФ, в нем нет реквизитов и печати АО «АВТОВАЗ» как организации, выдавшей ПТС;
- гарантийный талон АО «АВТОВАЗ» отсутствует;
- возможны иные отличительные особенности, связанные с национальными требованиями страны-импортера.

Независимо от водительского стажа рекомендуем проявлять особую внимательность при освоении техники вождения автомобиля. Также убедитесь, что Ваши пассажиры осознают риск возникновения несчастного случая и травмы при неправильном использовании автомобиля.

Приложение к элементам управления устройствами и механизмами автомобиля (клавиши, кнопки, рычаги, рукоятки и т. п.) избыточных для их срабатывания усилий может привести к механическим повреждениям (изломам, заклиниваниям и т. п.) указанных элементов и механизмов и не будет считаться гарантийными случаями.

Кроме того, выполнение всех инструкций и рекомендаций завода-изготовителя, касающихся эксплуатации и обслу-

живания автомобиля (включая периодическое техническое обслуживание у дилера LADA, согласно сервисной книжке), является обязательным условием сохранения гарантии на автомобиль, а также залогом Вашей безопасности.

Не забывайте, что Ваша безопасность и безопасность других участников дорожного движения, состояние окружающей среды, а также высокие эксплуатационные качества, надежность и долговечность автомобиля в значительной степени зависят от его технической исправности и соблюдения Вами правил эксплуатации, изложенных в настоящем руководстве.

Заголовки «ПРЕДУПРЕЖДЕНИЕ!» и «ВНИМАНИЕ!» информируют Вас об условиях, которые могут привести к травмированию людей или повреждению Вашего автомобиля. Заголовки «ПРЕДУПРЕЖДЕНИЕ!» означает, что неправильные действия могут привести к травмированию людей, «ВНИМАНИЕ!» – неправильные действия могут привести к повреждению Вашего автомобиля.

При неисправностях, влияющих на безопасность движения, при которых запрещается эксплуатация автомобиля, пользуйтесь услугами эвакуатора.

Руководство охватывает все виды оборудования (как серийного, так и дополнительного), устанавливаемого на автомобиле данной модели, однако его наличие на Вашем автомобиле зависит от комплектации, выбранных опций и страны поставки. Данное руководство по эксплуатации содержит описание модели, основанное на ее технических характеристиках, существующих на момент написания документа. Конструкция автомобиля постоянно совершенствуется, поэтому отдельные узлы и детали, а также варианты исполнения и комплектации могут несколько отличаться от описанных в руководстве. Подробную информацию о Вашем автомобиле Вы можете получить у дилера LADA.

Актуальный список официальных дилеров LADA Вы можете узнать:

- на клиентской линии LADA 8-800-700-52-32, звонок по России бесплатный;
- на сайте компании АО «АВТОВАЗ» – www.lada.ru.

1. КЛЮЧИ И ДВЕРИ

1.1 КЛЮЧИ ДЛЯ АВТОМОБИЛЯ

К автомобилю прилагаются два ключа с пультом дистанционного управления (ПДУ) и со складным лезвием (рис. 1.1.1). Для извлечения и складывания лезвия необходимо нажать на круглую кнопку.



Рис. 1.1.1.1. Ключ с пультом дистанционного управления

Примечание. Ключ имеет уникальный код. Номер кода ключа нанесен на съемной бирке.

Ключи совмещают в себе следующие функции:

- дистанционную разблокировку/блокировку с ПДУ замков боковых дверей, крышки/двери багажного отделения, а также – **в варианном исполнении** – лючка топливного бака;
- механическую разблокировку/блокировку замка двери водителя встроенным механическим ключом;
- бесключевого пуска двигателя посредством кнопки **START/STOP** на панели приборов (см. разделы «Включение зажигания» и «Пуск и остановка двигателя»).

ПРЕДУПРЕЖДЕНИЕ!

Выходя из автомобиля даже на короткое время, не оставляйте ключ в салоне, если в автомобиле остался ребенок. В этом случае ребенок может подвергнуть опасности себя и других, запустив двигатель или включив какое-либо оборудование. Существует опасность получения тяжелых травм.

ВНИМАНИЕ!

- Ключи не должны использоваться в иных случаях (для открывания бутылок и т. п.), чем те, которые указаны в руководстве по эксплуатации.
- Содержите лезвия ключей в чистоте, т.к. их загрязнение может негативно сказаться на работе личинки замка.

1.2 ПУЛЬТ ДИСТАНЦИОННОГО УПРАВЛЕНИЯ

Кнопки пульта дистанционного управления

1. Кнопка  «РАЗБЛОКИРОВКА» (рис. 1.2.1) снимает блокировку с замков боковых дверей, активирует кнопку открытия крышки/двери багажного отделения, а также – **в варианном исполнении** – лючка топливного бака, что сопровождается двукратным световым сигналом указателей поворота.

2. Кнопка  «БЛОКИРОВКА» (рис. 1.2.2) блокирует замки боковых дверей, деактивирует кнопку открытия крышки/двери багажного отделения, а также – **в варианном исполнении** – лючка топливного бака, что сопровождается однократным световым сигналом указателей поворота.

3. Кнопка  «ДВЕРЬ БАГАЖНОГО ОТДЕЛЕНИЯ» (рис. 1.2.3) активирует кнопку открытия крышки/двери ба-



Рис. 1.2.1. Кнопка «РАЗБЛОКИРОВКА» ПДУ



Рис. 1.2.2. Кнопка «БЛОКИРОВКА» ПДУ



Рис. 1.2.3. Кнопка «ДВЕРЬ БАГАЖНОГО ОТДЕЛЕНИЯ» ПДУ

гажного отделения, что сопровождается двукратным световым сигналом указателей поворота или деактивирует, что сопровождается однократным световым сигналом указателей поворота.

Радиус действия пульта дистанционного управления

Дальность действия зависит от окружающих условий. Во избежание непреднамеренного отпирания или запираания дверей вследствие случайного нажатия на кнопки обращайтесь с пультом осторожно.

Наличие в зоне прямого действия пульта дистанционного управления помех (железобетонные конструкции, металлические предметы, мобильные телефоны, электромагнитное излучение и т. п.) могут существенно снизить радиус действия или затруднить работу системы.

Для обеспечения работоспособности пульта дистанционного управления соблюдайте следующие правила:

- Не роняйте пульт.
- Не кладите на пульт тяжелые предметы.
- Берегите от воздействия влаги, холода и тепла.

Если управление центральным замком с помощью пульта невозможно, причина неисправности может заключаться в следующем:

- превышен радиус действия;
- батарейка пульта разряжена (порядок замены элемента питания указан в разделе «ОБСЛУЖИВАНИЕ АВТОМОБИЛЯ»);
- помехи от более мощных источников радиоволн;
- при частых включениях и выключениях центральный замок перегружается и по этой причине его электропитание может кратковременно прерываться.

Система дистанционного управления

Система дистанционного управления предназначена для дистанционной блокировки/разблокировки замков боковых дверей, крышки/двери багажного отделения, лючка топливного бака.

Блокировка замков всех дверей с ПДУ



Если во время блокировки замков дверей была открыта одна из дверей, то замки дверей не заблокируются, что сопровождается троекратным световым сигналом указателей поворота.

Закройте все двери и повторно нажмите кнопку блокировки  на пульте.

Разблокировка замков всех дверей с ПДУ

Если двери разблокированы от кнопки разблокировки  на ПДУ и в течение двух минут не произошло открывание любой двери, то все двери автоматически заблокируются (автоматический возврат).

Разблокировка только замка крышки/двери багажного отделения с ПДУ

Разблокирование замка крышки/двери багажного отделения с пульта возможно только при выключенном зажигании. Для разблокирования замка нажмите кнопку  на ПДУ. После закрытия крышки/двери багажного отделения для блокировки замка нажмите кнопку блокировки  на ПДУ.

1.3 РАЗБЛОКИРОВКА/БЛОКИРОВКА ЗАМКОВ ДВЕРЕЙ

Снаружи. Чтобы разблокировать/заблокировать замки боковых дверей, крышки/двери багажного отделения, лючка бензобака снаружи автомобиля используйте ПДУ (см. раздел «Пульт дистанционного управления»).

Для механической разблокировки/блокировки замка двери водителя снаружи автомобиля (в случае неисправности аккумуляторной батареи, ПДУ или центрального замка) воспользуйтесь механическим ключом (рис. 1.3.1):

- для доступа к личинке выключателя замка двери аккуратно снимите декоративный колпачок с наружной ручки открывания. Для снятия декоративного колпачка используйте лезвие ключа зажигания.
- разблокируйте/заблокируйте замок двери с помощью ключа.

Изнутри. Чтобы заблокировать/разблокировать замки боковых дверей, крышки/двери багажника, лючка бензобака изнутри автомобиля используйте кнопку **1** с символом  (рис. 1.3.2) на панели приборов.









Рис. 1.3.1. Механическая разблокировка/блокировка замка двери водителя

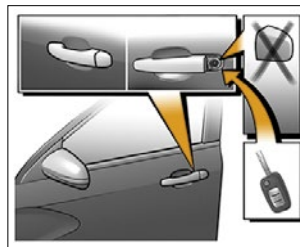

Рис. 1.3.2. Кнопка блокировки/разблокировки замков дверей

При заблокированных замках дверей световой индикатор кнопки  будет подсвечен.

Если при нажатии кнопки  на панели приборов одна из дверей или крышка/дверь багажного отделения были открыты, то замки дверей не блокируются, о чем информирует сигнализатор «Незакрытые двери»  или сигнализатор «Незакрытое багажное отделение»  в комбинации приборов.

В варианном исполнении для принудительной блокировки дверей, в случае если будет открыта боковая дверь или крышка/дверь багажного отделения (например, при перевозке длинномерных грузов или при неисправном ПДУ), требуется нажать и удерживать не менее 5 секунд кнопку  на панели приборов.

Примечание. В варианном исполнении отсутствует возможность принудительной блокировки дверей, что не является дефектом и обусловлено конструктивной особенностью комплектации.

ПРЕДУПРЕЖДЕНИЕ!

Если Вы решили ехать с заблокированными дверями, помните, что это может затруднить доступ спасателей в салон при экстренной ситуации.

ВНИМАНИЕ!

При использовании функции принудительной блокировки не забудьте ключ в автомобиле перед тем, как закрыть последнюю открытую дверь.

Защита замков дверей от перегрева

Если блокировка и разблокировка замков дверей происходят многократно в течение короткого промежутка времени, то срабатывает защита замков от перегрева и система перестает реагировать. Замки останутся в разблокированном состоянии до момента восстановления работоспособности системы.

Если это произошло, не блокируйте и не разблокируйте замки дверей некоторое время, после чего работоспособность системы полностью восстановится.

Автоматическая блокировка замков дверей

Если данная функция активирована, то после начала движения при скорости около 10 км/ч происходит автоматическая блокировка замков всех дверей (крышки/двери багажника, лючка бензобака), если они не были заблокированы. Для разблокировки замков всех дверей необходимо нажать кнопку  на панели приборов.

Для активации функции: при заведенном двигателе нажмите кнопку  на панели приборов и удерживайте ее в течение пяти секунд. Сразу после нажатия кнопки загорится световой индикатор, двери заблокируются. Заглушите двигатель. Функция активирована.

Для деактивации функции: при заведенном двигателе нажмите кнопку  на панели приборов и удерживайте ее в течение пяти секунд. Функция отключена.

Механическая блокировка замков дверей

Блокировка внутренних ручек открытия задних дверей (для защиты детей): замки задних дверей можно заблокировать для предотвращения случайного открытия дверей изнутри при движении.

Для этого нажмите рычажок **1** (рис. 1.3.3) на каждой из задних дверей, закройте их и проверьте из салона надежность блокировки.



Рис. 1.3.3. Механическая блокировка замков задних дверей от открытия изнутри

Для запираания автомобиля при неисправном/отсутствующем ПДУ или неисправной аккумуляторной батарее: при необходимости замки боковых дверей пассажиров можно заблокировать механически для исключения их открытия снаружи. Для этого на каждой двери опустите вниз флажок 2 (см. рис. 1.3.4), находящийся под механизмом замка, закройте дверь и проверьте снаружи автомобиля надежность блокировки.



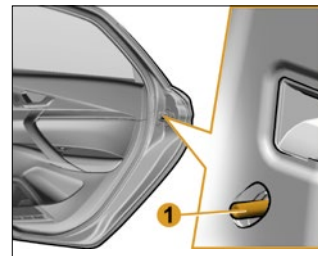

Рис. 1.3.4. Механическая блокировка замков дверей пассажиров

После механической блокировки замка дверь можно открыть только из салона. При необходимости повторной блокировки повторите процедуру еще раз.

Примечание. Открыть задние двери при одновременно нажатом рычажке 1 (включена защита детей) и механической блокировке замка двери с помощью флажка 2 можно будет только снаружи после разблокировки замка при помощи ПДУ или кнопки  на панели приборов.

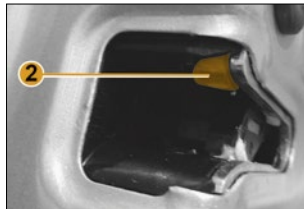
1.4 ОТКРЫТИЕ ДВЕРЕЙ/ КРЫШКИ БАГАЖНОГО ОТДЕЛЕНИЯ

Открытие боковых дверей снаружи

Передние и задние двери: при предварительно разблокированных замках дверей возьмитесь рукой за ручку двери (рис. 1.4.1) и потяните ее на себя.



Рис. 1.4.1. Открытие боковых дверей снаружи

ВНИМАНИЕ!

Не допускается во время открытия двери за внешнюю ручку смещать её в сторону багажного отделения!

Открытие боковых дверей изнутри

Передние и задние двери: потяните ручку двери 2 (рис. 1.4.2) на себя и откройте дверь.

Примечание. При механической блокировке замков задних дверей для защиты детей с помощью рычажка 1 (см. рис. 1.3.3) их открытие возможно только снаружи.

ВНИМАНИЕ!

Избегайте резкого открывания дверей в конце их хода. Не оставляйте незакрытыми двери на остановке при сильном ветре, чтобы избежать деформации передних кромок дверей.

Открытие крышки/двери багажного отделения

Для открытия крышки/двери багажного отделения при разблокированном замке нажмите на кнопку 1 (рис. 1.4.3) и поднимите крышку/дверь багажного отделения вверх.

ПРЕДУПРЕЖДЕНИЕ!

Крышка/дверь багажного отделения является источником повышенной травмоопасности. Поэтому при закрытии будьте предельно внимательны, особенно если рядом находятся дети.

Механическое открытие крышки/двери багажного отделения: в случае неисправности аккумуляторной батареи, ПДУ или центрального замка, замок крышки/двери багажного отделения можно разблокировать механически для ее открытия изнутри. Для этого требуется проникнуть в багажник из салона (через сложенные спинки заднего сиденья) и сдвинуть аварийный рычажок в замке крышки/двери багажного отделения (рис. 1.4.4).

Примечание. Для доступа к аварийному рычажку замка двери багажного отделения в автомобиле Vesta SW/Vesta SW Cross необходимо предварительно снять крышку в обивке.



Рис. 1.4.2. Открытие боковых дверей изнутри



Рис. 1.4.3. Открытие крышки/двери багажного отделения (в варианном исполнении)

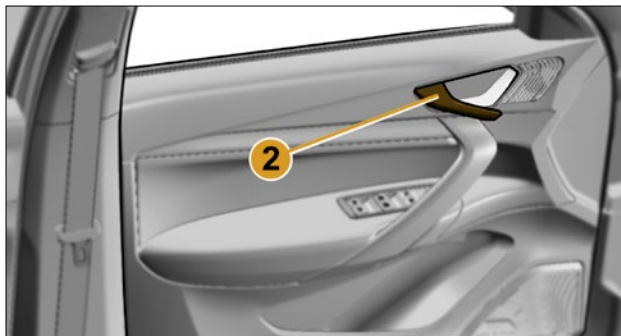

Рис. 1.4.4. Механическое открытие крышки/двери багажного отделения

2. СИДЕНЬЯ И СИСТЕМА ПАССИВНОЙ БЕЗОПАСНОСТИ

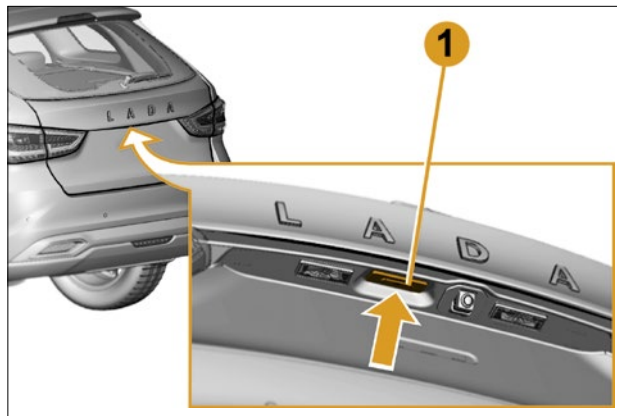
2.1 ПЕРЕДНИЕ СИДЕНЬЯ

Для перемещения сиденья вперед или назад потяните за рычаг 1 (рис. 2.1.1) вверх и сдвиньте сиденье в нужное положение. Отпустите рычаг и убедитесь, что сиденье зафиксировано.

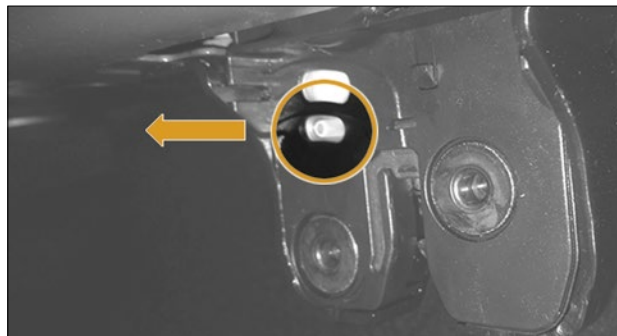
ПРЕДУПРЕЖДЕНИЕ!

В целях безопасности запрещается регулировать положение водительского сиденья во время движения. Это может привести к потере контроля над автомобилем.

Для изменения наклона спинки сиденья наклонитесь вперед и поднимите рычаг 2 (рис. 2.1.2) регулировки угла наклона спинки вверх. Отклонившись назад, установите спинку сиденья в требуемое положение и отпустите рычаг регули-



Рис. 2.1.1. Регулировка переднего сиденья



Рис. 2.1.2. Регулировка спинки переднего сиденья

ровки. Убедитесь, что спинка сиденья зафиксирована в новом положении.

ПРЕДУПРЕЖДЕНИЕ!

- Чтобы не снижать эффективность ремней безопасности, рекомендуется не наклонять спинки сидений слишком сильно назад.
- Следите за надежной фиксацией спинок сидений.
- Более подробная информация по правильной регулировке передних сидений с точки зрения пассивной безопасности содержится в подразделе «Система пассивной безопасности».

В варианном исполнении сиденье водителя регулируется по высоте.

Чтобы опустить сиденье, несколько раз нажмите на рычаг 3 (рис. 2.1.3) вниз.

Чтобы поднять сиденье, несколько раз потяните рычаг 3 вверх.



Рис. 2.1.3. Регулировка сиденья водителя по высоте (в варианном исполнении)



Рис. 2.1.4. Регулировка поясничного подпора на сиденье водителя (в варианном исполнении)

В варианном исполнении на сиденье водителя регулируется поясничный подпор. Для усиления или ослабления поддержки поясницы поверните вниз или вверх ручку **4** (рис. 2.1.4).

Подголовники передних сидений

Подголовники служат не только для удобства водителя и пассажиров, но, в первую очередь, помогают обеспечить защиту головы и шеи в случае дорожно-транспортного происшествия (ДТП).

Для достижения максимальной защиты в случае ДТП верхний край переднего подголовника должен находиться примерно на уровне верхней части головы (рис. 2.1.5).



Рис. 2.1.5. Правильное положение подголовника

Чтобы поднять подголовник вверх, потяните за него вверх до нужного фиксированного положения.

Чтобы опустить его вниз, нажмите одновременно на фиксатор **1** (рис. 2.1.6) и на подголовник.

Для снятия подголовника поднимите его на максимальную высоту, затем нажмите на кнопку фиксатора **1**, одновременно вытягивая подголовник. Если обивка крыши мешает снятию подголовника, то отклоните спинку сиденья.

Чтобы установить подголовник на место, вставьте стержни в отверстия направляющих втулок (в случае необходимости отклоните спинку сиденья). Затем настройте подголовник на нужную высоту.



Рис. 2.1.6. Регулировка подголовников передних сидений

ПРЕДУПРЕЖДЕНИЕ!

- Движение автомобиля допустимо только при установленных в надлежащее положение подголовниках.
- Снятие или неверная регулировка подголовников может привести к тяжелым травмам головы и шеи в случае ДТП.
- Перед началом движения автомобиля убедитесь, что подголовники отрегулированы и находятся в фиксированном положении.
- Не регулируйте положение подголовников по высоте во время движения автомобиля.

Подогрев передних сидений

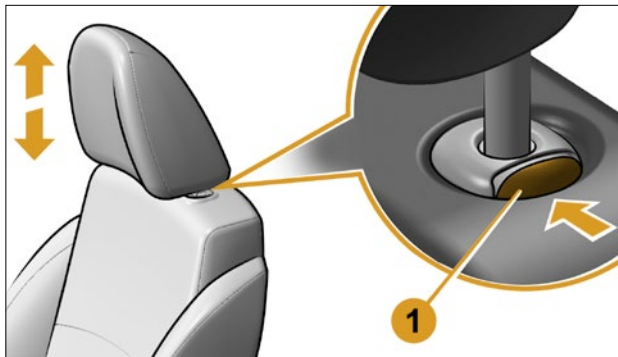
В варианном исполнении передние сиденья оборудованы электрическими подогревателями с возможностью одноступенчатого уровня нагрева, которые включаются при работающем двигателе клавишами, расположенными на облицовке тоннеля пола (рис. 2.1.7).

Клавиша **1** (рис. 2.1.8) управляет подогревом водительского сиденья, а клавиша **2** управляет подогревом пассажирского сиденья.

Для включения обогрева нажмите соответствующую клавишу.

Контрольный световой индикатор, расположенный на



Рис. 2.1.7. Расположение клавиш управления подогревом передних сидений (в варианном исполнении)



Рис. 2.1.8. Клавиши управления подогревом передних сидений (в варианном исполнении)

клавише, будет светиться в течение всего времени работы обогревателя.

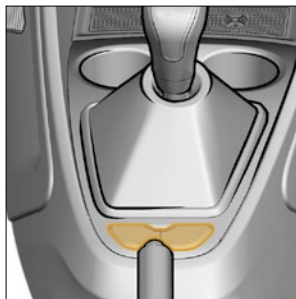
Выключение обогрева производится повторным нажатием на клавишу.

В варианном исполнении передние сиденья оборудованы электрическими подогревателями с возможностью ступенчатого изменения уровня нагрева, которые включаются при работающем двигателе клавишами, расположенными на панели приборов.

Клавиша **1** (рис. 2.1.9) управляет подогревом водительского сиденья, а клавиша **2** управляет подогревом пассажирского сиденья.

Алгоритм работы обогрева и световых сигнализаторов:

- Максимальный обогрев – первое нажатие кнопки, светятся три световых сигнализатора.
- Средний обогрев – второе нажатие кнопки, правый сигнализатор гаснет, светятся левый и средний.
- Минимальный обогрев – третье нажатие кнопки – средний сигнализатор гаснет, светится только левый.
- Четвертым нажатием на кнопку обогрев сидений выключается.

При первом нажатии кнопки (максимальный обогрев) устанавливается автоматический режим. В этом режиме мощность электрических подогревателей будет автоматически снижаться в течение некоторого времени в зависимости от температуры окружающей среды.

При последующем нажатии левой или правой кнопки подогревателя сидений происходит переключение в ручной режим. В ручном режиме подогреватель работает неограниченное время до повторного нажатия кнопки с последующим понижением уровня нагрева на одну ступень от текущего или до выключения зажигания.



Рис. 2.1.9. Клавиши управления подогревом передних сидений (в варианном исполнении)

ПРЕДУПРЕЖДЕНИЕ!

Если у Вас или у одного из пассажиров пониженная чувствительность к температуре, боли или есть иные медицинские противопоказания, то мы рекомендуем полностью отказаться от использования подогрева сидений. В противном случае это может привести к ожогам спины, ягодиц и бедер. Если же Вы все равно намерены использовать подогрев сидений, то в случае продолжительной поездки рекомендуем делать регулярные остановки, чтобы тело могло отдохнуть от нагрузки. Для оценки Вашего состояния обратитесь к своему лечащему врачу.

ВНИМАНИЕ!

- Чтобы не повредить нагревательные элементы в сиденьях, не следует стоять на них на коленях или создавать иную локальную нагрузку.
- Не проводите влажную чистку сидений.

- Не рекомендуется включать обогрев сиденья, если:
 - сиденье не занято;
 - на сиденье находятся посторонние предметы (например, детское сиденье, сумка, меховая накидка);
 - человек, сидящий на сиденье, одет в теплую длинную одежду, не проводящую тепло. Может возникнуть неисправность нагревательного элемента.

Подлокотник

В варианном исполнении автомобиль между передних сидений оборудован подлокотником водителя (рис. 2.1.10), фиксируемым магнитным держателем. Подъем крышки подлокотника производится до вертикального положения без промежуточной фиксации. Под крышкой подлокотника располагается ниша для хранения мелких вещей.



Рис. 2.1.10. Подлокотник водителя между передних сидений (в варианном исполнении)

ВНИМАНИЕ!

- Подъем крышки подлокотника необходимо производить за переднюю часть без резкого отбрасывания назад.
- В крайнем раскрытом положении крышки подлокотника не допускается прилагать чрезмерное усилие – более 200 Н (20 кг) – в сторону, обратную закрыванию.

2.2 ВТОРОЙ РЯД СИДЕНИЙ

Подголовники сиденья второго ряда

Наличие подголовника на конкретном пассажирском месте зависит от варианта исполнения автомобиля.

Чтобы поднять подголовник вверх, потяните за него вверх до нужного фиксированного положения.

Чтобы опустить его вниз, нажмите на фиксатор **1** (рис. 2.2.1) и на подголовник.

Для снятия подголовника поднимите его на максимальную высоту, затем нажмите на кнопку фиксатора **1**, одновременно вытягивая подголовник.

Чтобы установить подголовник на место, вставьте стержни в отверстия направляющих втулок. Затем настройте подголовник на нужную высоту.



Рис. 2.2.1. Регулировка подголовников сиденья второго ряда

Рабочее положение подголовников. Для достижения максимальной защиты в случае ДТП верхний край подголовника должен находиться примерно на уровне верхней части головы (рис. 2.2.2).

Примечание. При отсутствии пассажиров допускается опускать соответствующие подголовники на заднем сиденье для улучшения обзора водителя назад.



Рис. 2.2.2. Правильное положение подголовника

ПРЕДУПРЕЖДЕНИЕ!

- Движение автомобиля допустимо только при установленных в надлежащее положение подголовниках.
- Снятие или неверная регулировка подголовников может привести к тяжелым травмам головы и шеи в случае ДТП.
- Перед началом движения автомобиля убедитесь, что подголовники отрегулированы и находятся в фиксированном положении.
- При опускании подголовников в крайнее нижнее положение будьте осторожны и берегите пальцы от защемления.
- Крайнее нижнее положение подголовника – может использоваться только для пассажира соответствующего невысокого роста или при отсутствии пассажира на данном месте.

Подогрев сиденья второго ряда

В варианте исполнения боковые места сиденья второго ряда оборудованы электрическими подогревателями.

Они включаются при работающем двигателе клавишами на задней стенке переднего центрального подлокотника (рис. 2.2.3).

Для включения обогрева левого места сиденья второго ряда необходимо нажать на левую клавишу **1**, для включения обогрева правого места – на правую клавишу **2**. Выключение обогрева производится повторным нажатием на клавишу или при выключении двигателя.

Световой сигнализатор, расположенный на клавише выключателя, будет светиться в течение всего времени работы обогревателя.

Примечание. При необходимости сложить сиденье второго ряда, убедитесь, что обогреватели выключены.

ПРЕДУПРЕЖДЕНИЕ!

Если у пассажиров пониженная чувствительность к температуре, боли или есть иные медицинские противопоказания, то мы рекомендуем полностью отказаться от использования подогрева сидений. В противном случае это может привести к ожогам спины, ягодиц и бедер.



Рис. 2.2.3. Выключатели обогрева сиденья второго ряда (в варианном исполнении)

Если же Вы все равно намерены использовать подогрев сидений, то в случае продолжительной поездки рекомендуем делать регулярные остановки, чтобы тело могло отдохнуть от нагрузки. Для оценки Вашего состояния обратитесь к своему лечащему врачу.

ВНИМАНИЕ!

- Чтобы не повредить нагревательные элементы в сиденьях, не следует стоять на них на коленях или создавать иную локальную нагрузку.
- Не проводите влажную чистку сидений.
- Не рекомендуется включать обогрев сиденья, если:
 - сиденье не занято;
 - на сиденье находятся посторонние предметы (например, детское сиденье, сумка, меховая накидка);
 - человек, сидящий на сиденье, одет в теплую длинную одежду, не проводящую тепло. Может возникнуть неисправность нагревательного элемента.

Подлокотник

В варианном исполнении в спинку сиденья второго ряда встроен откидной подлокотник с двумя подстаканниками (рис. 2.2.4). Чтобы его разложить, из спинки потяните за лямку **1**.

Складывание сиденья второго ряда

Спинка сиденья второго ряда может быть сложена



Рис. 2.2.4. Откидной подлокотник (в варианном исполнении)

по частям в соотношении 1/3 (меньшая часть) и 2/3 (большая часть) для облегчения перевозки длинномерных предметов и для увеличения объема багажного отделения автомобиля.

ПРЕДУПРЕЖДЕНИЕ!

В целях безопасности складывание спинки сиденья проводите только на неподвижном автомобиле.

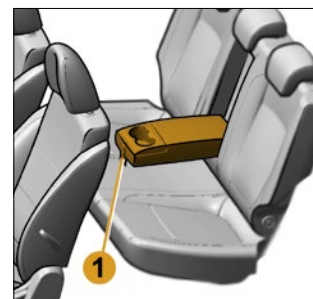
Чтобы сложить спинку сиденья второго ряда по частям:

- если сиденья первого ряда находятся в одном из крайних задних положений, сдвиньте их вперёд;
- отстегните все задние ремни безопасности от замков;
- пропустите ремни безопасности боковых мест через направляющую скобу **1** (рис. 2.2.5);
- опустите подголовники в нижнее положение, не снимая их;
- потяните вверх ручку фиксатора спинки сиденья **2** (рис. 2.2.6);
- сложите соответствующую спинку на подушку сиденья.



Рис. 2.2.5. Направляющая скоба ремня безопасности



Рис. 2.2.6. Ручка фиксатора спинки сиденья второго ряда

Установка сиденья второго ряда в рабочее положение:

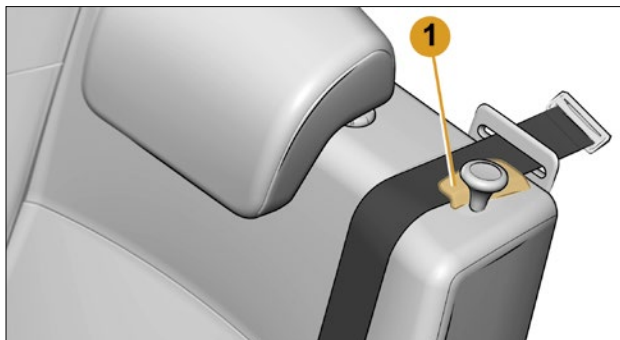
- если сиденья первого ряда находятся в одном из крайних задних положений, сдвиньте их вперёд;
- поднимите соответствующую спинку сиденья второго ряда до упора (до щелчка фиксатора);
- убедитесь, что спинка сиденья надежно зафиксирована;
- поднимите подголовники в рабочее положение.

ПРЕДУПРЕЖДЕНИЕ!

Во избежание травм убедитесь, что вблизи перемещаемых спинок сиденья никого нет.

ВНИМАНИЕ!

Убедитесь, что обогреватели сидений второго ряда случайно не включены задеванием при манипулировании с сиденьем.

2.3 СИСТЕМА ПАССИВНОЙ БЕЗОПАСНОСТИ

Ваш автомобиль оборудован системой пассивной безопасности (СПБ). В зависимости от комплектации автомобиля СПБ включает в себя:

- Диагонально-поясные ремни безопасности с запирающим устройством инерционного типа для водителя и переднего пассажира, **в вариантном исполнении** с устройством предварительного натяжения и ограничения нагрузки.
- Диагонально-поясные ремни безопасности с запирающим устройством инерционного типа для задних пассажиров.
- Фронтальную подушку безопасности водителя (**в вариантном исполнении**).
- Фронтальную подушку безопасности переднего пассажира (**в вариантном исполнении**).
- Боковые подушки безопасности водителя и переднего пассажира (**в вариантном исполнении**).
- Систему оповещения о непристегнутых ремнях безопасности (**в вариантном исполнении**).
- Электронный блок управления системой пассивной безопасности с встроенным датчиком фронтального удара (**в вариантном исполнении**).
- Датчики бокового удара (**в вариантном исполнении**).

Схема расположения элементов системы пассивной безопасности для водителя и переднего пассажира показана на рисунке 2.3.1:

- 1 – боковые подушки безопасности (**в вариантном исполнении**);
- 2 – ремни безопасности водителя и переднего пассажира;
- 3 – фронтальная подушка безопасности водителя (**в вариантном исполнении**);
- 4 – фронтальная подушка безопасности пассажира (**в вариантном исполнении**);

5 – электронный блок управления системой пассивной безопасности с встроенным датчиком фронтального удара (**в вариантном исполнении**);

6 – датчики бокового удара (**в вариантном исполнении**);

7 – преднатяжители ремней безопасности водителя и переднего пассажира (**в вариантном исполнении**);

8 – замки ремней безопасности водителя и переднего пассажира.

Фронтальные подушки безопасности предназначены для защиты водителя и переднего пассажира при фронтальном столкновении, при котором достаточная защита не может быть обеспечена одними только ремнями безопасности.



Рис. 2.3.1. Схема расположения элементов системы пассивной безопасности для водителя и переднего пассажира (**в вариантном исполнении**)

Боковые подушки безопасности обеспечивают дополнительную защиту в случае бокового столкновения.

При любом столкновении датчики регистрируют замедление транспортного средства. Если степень замедления будет достаточно высокой (равной или превышающей значение, заложенное в память блока управления системой пассивной безопасности), то блок управления приводит в действие последовательно пиропатроны ремней безопасности (система преднатяжения ремней) и подушек безопасности.

При раскрытии подушки безопасности опасность ограничения видимости для водителя практически отсутствует, так как она наполняется и сдувается за короткий промежуток времени.

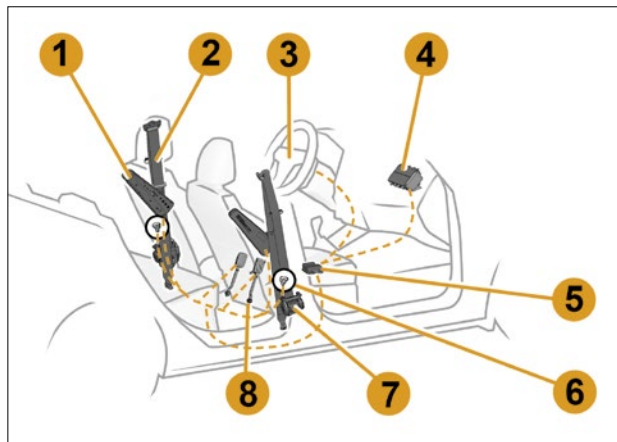
ПРЕДУПРЕЖДЕНИЕ!

- **Подушки безопасности обеспечивают оптимальную защиту при правильной установке положения сиденья, спинки сиденья и подголовника. Вся спина должна опираться на спинку сиденья, а сиденье должно быть отодвинуто назад настолько, насколько это практически удобно водителю, чтобы в вертикальном сидячем положении слегка согнутыми в локтях руками можно было держать рулевое колесо. Сиденье переднего пассажира максимально отодвинуто назад, а спинка приведена как можно в более вертикальное положение, но так, чтобы пассажир не испытывал дискомфорт. Ремни безопасности должны быть пристегнуты и отрегулированы по росту человека.**
- Система пассивной безопасности водителя и переднего пассажира является автономным устройством разового использования. После срабатывания блок управления, модули надувных подушек безопасности и ремни безопасности с устройством предварительного натяжения подлежат обязательной замене у дилера LADA.

В зависимости от силы и направления удара возможны следующие варианты срабатывания СГБ:

- При слабом фронтальном или боковом столкновении, переворачивании, наезде колесом на невысокое препятствие (бордюр, яма и т. д.), падении автомобиля с невысокого выступа возможно срабатывание блокировки ремней безопасности запирающим устройством инерционного типа.
- При фронтальном столкновении средней силы дополнительно срабатывает устройство предварительного натяжения ремней безопасности водителя и переднего пассажира (при боковом столкновении срабатывают боковая подушка безопасности вместе с ремнем безопасности).
- При сильном фронтальном столкновении дополнительно срабатывают фронтальные подушки безопасности водителя и переднего пассажира.
- При сильном боковом столкновении срабатывает боковая подушка безопасности и одновременно срабатывает устройство предварительного натяжения ремней безопасности водителя или переднего пассажира.

ПРЕДУПРЕЖДЕНИЕ!

- Подушки безопасности, а также устройства предварительного натяжения ремней безопасности водителя и переднего пассажира срабатывают только при включенном зажигании.
- Фронтальные подушки безопасности срабатывают, если датчик замедления регистрирует замедление, равное или превышающее значение, заложенное в память блока управления системой пассивной безопасности.
- Подушки безопасности, а также устройства предварительного натяжения ремней безопасности водителя и переднего пассажира срабатывают независимо от того, находится на сидении человек или нет.

- Подушки безопасности, а также устройства предварительного натяжения ремней безопасности водителя и переднего пассажира могут сработать при ударе сзади, переворачивании, ударе по кузову автомобиля, наезде на бордюр, попадании колеса в яму, падении автомобиля с выступа и т. д., если автомобиль будет испытывать воздействия, аналогичные тем, которым он подвергается при фронтальном столкновении с определенными условиями.
- Во всех случаях, требующих ремонта, диагностики или замены компонентов СПБ, а также рулевого колеса, панели приборов и (или) сидений с боковыми подушками безопасности, обращайтесь к дилеру LADA.
- Запрещается самовольное вмешательство в СПБ. Все работы по ней должны выполняться только у дилера LADA.
- При утилизации автомобиля обязательно обратитесь к дилеру LADA для демонтажа компонентов СПБ.

2.4 РЕМНИ БЕЗОПАСНОСТИ

Ваш автомобиль оборудован диагонально-поясными ремнями безопасности с запирающим устройством инерционного типа для водителя и каждого пассажира.

Ремни безопасности являются эффективным средством защиты водителя и пассажиров от тяжёлых последствий дорожно-транспортного происшествия (ДТП).

В вариантном исполнении на Вашем автомобиле имеется система оповещения о непристёгнутых ремнях безопасности. При включении зажигания, если ремни безопасности не пристёгнуты, в блоке освещения салона красным светом загорается индикатор  (рис. 2.4.1).

Если при непристёгнутых ремнях безопасности скорость автомобиля превышает 20 км/ч, то приводится в действие прерывистый звуковой сигнал (звуковой сигнал выключается через две минуты).



Рис. 2.4.1. Индикатор непристегнутых ремней безопасности

После посадки в автомобиль всегда пристёгивайтесь ремнями безопасности, не перевозите не пристёгнутых ремнём безопасности пассажиров – соблюдайте требования Правил дорожного движения.

ПРЕДУПРЕЖДЕНИЕ!

- Используйте отдельный ремень безопасности для каждого пассажира, взрослого или ребёнка.
- Прежде чем пускать двигатель, выполните регулировку водительского места, мест для всех пассажиров и регулировку ремней безопасности для обеспечения наилучшей защиты.
- Беременные женщины должны пользоваться ремнями безопасности, располагая поясную ветвь ремня как можно ниже и удобнее. Не допускается расположение поясной ветви ремня на животе.
- В случае загрязнения ремня безопасности для очистки используйте мягкие салфетки, смоченные в слабом мыльном растворе. Не используйте для очистки ремней агрессивные или абразивные материалы.
- Во всех случаях, требующих ремонта или замены ремней безопасности, обращайтесь к дилеру LADA.

ЗАПРЕЩАЕТСЯ:

- Самостоятельный демонтаж ремней безопасности, разборка, ремонт, поджигание, подключение к источникам напряжения.
- Самостоятельная замена ремней безопасности.
- Вносить изменения в конструкцию элементов системы безопасности (ремней безопасности и их креплений).
- Подвергать ремни безопасности воздействию высокой температуры (например, гладить утюгом, прижигать зажигалкой или тлеющей сигаретой и т. п.).

- Допускать перекручивание лент ремня безопасности при пристёгивании.
- Использовать какие-либо предметы для ослабления прилегания ремня к телу (например, прищепки для белья, зажимы и т. п.). Ослабленный ремень безопасности может привести к травмированию при ДТП.
- Использовать какие-либо предметы для блокировки системы оповещения о непристёгнутом ремне.
- Пропускать диагональную ветвь ремня под рукой или за спиной. Пропускать поясную ветвь ремня под бёдрами.
- Использовать один ремень для пристёгивания нескольких человек.
- Пристёгивать одним ремнём человека вместе с ребёнком, сидящим у него на коленях.
- Использовать ремень безопасности, если на нём появились признаки износа или повреждения (потёртости, разрывы, трещины и другие повреждения).
- Использовать ремни безопасности после ДТП без предварительной оценки (и/или замены) у дилера LADA.
- Пристёгивать ремень безопасности к замку, предназначенному для другого ремня.
- Допускать попадание посторонних предметов в зоны крепления ремней безопасности и зоны прохождения лент ремня.
- Пристёгиваться ремнём безопасности с нарушением требований данного руководства.

Правильное положение ремня безопасности

Верхняя ветвь ремня должна располагаться как можно ближе к основанию шеи, но не лежать на ней (рис. 2.4.2), нижняя лента ремня плотно прилегает к бедрам.

ПРЕДУПРЕЖДЕНИЕ!

Не допускается, чтобы нижняя лента ремня проходила вокруг талии или под бедрами.

Ремень должен как можно плотнее прилегать к телу. Например, не надевайте при езде в автомобиле объемную одежду, не подкладываете под ремень какие-либо предметы и т. п.



Рис. 2.4.2. Правильное положение ремня безопасности

Пристегивание ремнями безопасности на передних сиденьях

Сядьте на сиденье, полностью откинувшись на спинку. Чтобы пристегнуться ремнём, плавно вытяните его из катушки и вставьте язычок **2** (рис. 2.4.3) в замок **1** до щелчка, не допуская при этом перекручивания лент. Проверьте надёжность фиксации ремня в замке, потянув за язычок.

Чтобы отрегулировать положение поясной ветви ремня, расположите ее как можно ниже на бедрах и потяните диагональную ветвь ремня, как показано на рис. 2.4.2 до плотного прилегания ремня к телу.



Рис. 2.4.3. Пристёгивание ремнём безопасности

Если при вытягивании ремня срабатывает механизм его блокировки, отпустите ремень назад на значительное расстояние и снова вытяните ремень. Если Ваш ремень безопасности полностью заблокирован, медленно, но сильно потяните за ремень и вытяните его примерно на 3 см. Отпустите ремень для втягивания в катушку, затем снова вытяните ремень. Если неисправность сохраняется, обратитесь к дилеру LADA.

Отстегивание ремня безопасности. Нажмите на красную кнопку замка **1** (см. рис. 2.4.3), ремень начнет наматываться на катушку. Для упрощения наматывания направляйте пряжку ремня рукой.

Примечание. В версиях с передним центральным подлокотником поднимайте его крышку для удобства пристегивания/отстегивания ремня.

Регулировка ремней безопасности передних сидений по высоте

В варианном исполнении, чтобы отрегулировать положение верхней ветви ремня относительно шеи, нажмите на клавишу **1** (рис. 2.4.4) регулятора и установите направляющую **2** переднего ремня безопасности в одно из фиксированных положений так, чтобы лента ремня пересекала центральную часть плеча, но не касалась при этом шеи. Завершив регулировку ремня, убедитесь, что он надёжно зафиксирован.



Рис. 2.4.4. Регулировка ремня безопасности передних сидений по высоте (в варианном исполнении)

Пристегивание ремнями безопасности на сиденье второго ряда

Сядьте на сиденье, полностью откинувшись на спинку. Чтобы пристегнуться ремнём в зависимости от занимаемого места, плавно вытяните соответствующий ремень из катушки (рис. 2.4.5) и вставьте язычок **1** в замок **2**, язычок **3** в замок **4**, язычок **6** в замок **5** до щелчка, не допуская при этом перекручивания лент. Проверьте надёжность фиксации ремня в замке, потянув за язычок.

Отрегулируйте положение ремня безопасности в соответствии с рекомендациями, описанными в подразделе «Правильное положение ремня безопасности».



Рис. 2.4.5. Пристёгивание ремнями безопасности на сиденье второго ряда (в варианном исполнении)

ПРЕДУПРЕЖДЕНИЕ!

Не допускается, чтобы нижняя лента среднего ремня проходила вокруг талии или под бедрами (см. подраздел «Правильное положение ремня безопасности»).

2.5 ПОДУШКИ БЕЗОПАСНОСТИ

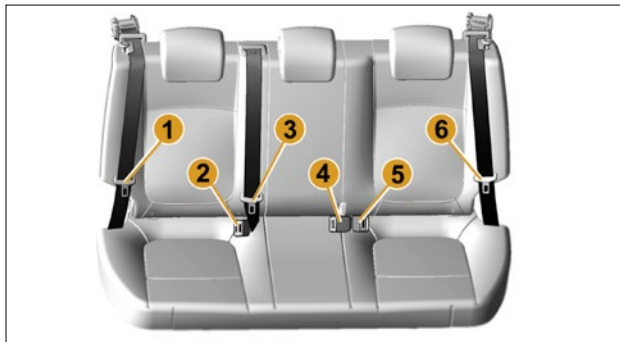
Подушки безопасности являются дополнительным к ремням безопасности средством защиты водителя и переднего пассажира для обеспечения более эффективной защиты от тяжёлых последствий дорожно-транспортного происшествия (ДТП).

Подушки безопасности срабатывают под воздействием сильного фронтального или бокового замедления, возникающего при ДТП.

Ваш автомобиль оборудован **в варианном исполнении** фронтальной надувной подушкой безопасности водителя и **в варианном исполнении** переднего пассажира.

Фронтальная надувная подушка безопасности водителя размещается внутри центральной части рулевого колеса (рис. 2.5.1).

Фронтальная надувная подушка безопасности переднего пассажира размещается внутри панели приборов, непосредственно перед сиденьем переднего пассажира (рис. 2.5.2).

В зависимости от комплектации автомобиля места водителя и переднего пассажира могут быть оборудованы боковыми надувными подушками безопасности. Боковые



Рис. 2.5.1. Место установки фронтальной подушки безопасности водителя (в варианном исполнении)



Рис. 2.5.2. Место установки фронтальной подушки безопасности переднего пассажира (в варианном исполнении)

надувные подушки безопасности водителя и переднего пассажира размещаются внутри спинок передних сидений (рис. 2.5.3).



Рис. 2.5.3. Места установки боковых подушек безопасности для водителя и переднего пассажира (в варианном исполнении)

В варианном исполнении о наличии соответствующей надувной подушки безопасности в автомобиле свидетельствует надпись «AIRBAG» на центральной панели рулевого колеса и спинке сиденья – для водителя, на панели приборов и спинке сиденья – для переднего пассажира. Кроме того, на противосолнечном козырьке со стороны переднего пассажира располагается соответствующая предупреждающая наклейка о недопустимости установки детского кресла, обращённого спиной по ходу движения, при наличии подушки безопасности (рис. 2.5.4) переднего пассажира. Подушки безопасности обеспечивают оптимальную защиту при правильной установке положения сиденья, спинки сиденья и подголовника. Вся спина должна опираться на спинку сиденья, а сиденье должно быть отодвинуто назад настолько, насколько это практически удобно водителю, чтобы в вертикальном сидячем положении слегка согнутыми в локтях руками можно было держать рулевое колесо. Сиденье переднего пассажира максимально отодвинуто назад, а спинка приведена в максимально вертикальное положение, но так, чтобы пассажир не испытывал дискомфорт. Ремни безопасности должны быть пристёгнуты и отрегулированы по росту человека.



Рис. 2.5.4. Предупреждающая табличка

ПРЕДУПРЕЖДЕНИЕ!

Неправильная посадка и (или) непристёгнутый ремень безопасности в случае раскрытия подушек безопасности может привести к серьёзной травме или гибели, т. к. для подушек безопасности при наполнении их газом необходимо пространство (см. рис. 2.5.5).



Рис. 2.5.5. Неправильная и правильная посадки при раскрытии подушки безопасности

Подушка безопасности приводится в действие пиротехническим устройством, наполняющим газом тканевый мешок, чем объясняется звук хлопка, а также выделение тепла и дыма при их срабатывании (что не означает начало пожара). Раскрываясь, подушки безопасности ослабляют удар головы и грудной клетки водителя о рулевое колесо и головы и грудной клетки переднего пассажира о панель приборов при фронтальном столкновении, а также ослабляют удар головы и грудной клетки водителя и переднего пассажира о центральную стойку при боковом столкновении.

При срабатывании подушек безопасности человек может получить повреждения кожи или иные травмы. Поверхности кожи, на которых появляются признаки раздражения, следует промыть мыльным раствором. При раздражении глаз следует промыть их чистой водой. При длительных беспокойствах следует обратиться к врачу.

ПРЕДУПРЕЖДЕНИЕ!

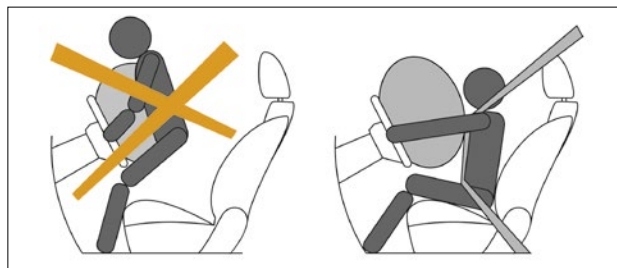
- **Надувная подушка безопасности не заменяет ремень безопасности, она только дополняет его действие, поэтому всегда пристегивайтесь ремнями безопасности. Кто не пользуется ремнями безопасности, рискует получить в момент ДТП существенно более тяжелые травмы или даже быть выброшенным из автомобиля, причем не исключена возможность смертельного исхода. Ремень способствует тому, что при ДТП Вы примете наиболее безопасное сидячее положение, при котором подушка безопасности может обеспечить наибольшую эффективность защиты.**

- **Никогда не крепите никакие предметы на рулевом колесе и панели приборов, поскольку при раскрытии подушек безопасности они могут привести к травмам. Такая**

же опасность существует и в тех случаях, когда водитель или пассажир курит трубку или использует мобильный телефон во время езды.

- **Управляя автомобилем, не кладите предплечья/ладони на место, в котором смонтирована подушка безопасности.**

- **При движении пассажир на переднем сиденье не должен опираться на панель приборов и держать на руках какие-либо предметы, которые могут причинить травмы при срабатывании удерживающей системы. Также пассажир не должен класть ноги или другие части тела на панель приборов, т. к. это может привести к серьезным травмам. Пассажиру рекомендуется постоянно следить за тем, чтобы все части его тела (колени, руки, голова и т. д.) располагались на достаточном удалении от панели приборов.**

- **Запрещено устанавливать детское сиденье против направления движения на сиденье переднего пассажира при наличии подушки безопасности переднего пассажира.**



- **Боковая подушка безопасности является дополнительным средством защиты водителя и переднего пассажира, пристегнутых ремнями безопасности, при боковом столкновении.**

- **Между внешней боковой поверхностью передних сидений и обивкой двери не должны располагаться посторонние предметы.**

- **Запрещается использование чехлов на сиденьях с боковыми подушками безопасности водителя и переднего пассажира.**

- **Во избежание непроизвольного срабатывания боковых подушек безопасности не допускайте ударов по центральному стойкам в зоне установки боковых датчиков удара при включенном зажигании.**

- Запрещается держать на руках какие-либо предметы, детей или домашних животных.
- Запрещается вешать или крепить посторонние предметы на поручнях.
- Сразу после срабатывания подушек безопасности некоторые элементы системы могут иметь высокую температуру. Во избежание ожогов не прикасайтесь к горячим деталям.

Ваш автомобиль оборудован системой самотестирования подушек безопасности. Процесс самотестирования запускается каждый раз при включении зажигания, о чём свидетельствует включение сигнализатора  «Система надувных подушек безопасности» в комбинации приборов (см. раздел «Комбинация приборов»). После завершения самотестирования (примерно через 3 секунды) сигнализатор  гаснет.

ПРЕДУПРЕЖДЕНИЕ!

- Если при включении зажигания сигнализатор  не загорается, либо продолжает гореть по истечении трёх секунд, либо включается после завершения процесса самотестирования, это свидетельствует о возникновении неисправности. В этом случае следует обратиться к дилеру LADA.
- В целях безопасности следует проверять исправность системы подушек безопасности в случаях попадания автомобиля в ДТП, угона или неквалифицированного ремонта/воздействия на элементы подушек безопасности.
- Во всех случаях, требующих ремонта, замены или диагностики подушек безопасности, обращайтесь к дилеру LADA.
- Запрещается перевозить переднего пассажира при неисправной фронтальной подушке безопасности пассажира.

Срабатывание подушек безопасности

Подушки безопасности не рассчитаны на срабатывание при любом столкновении. Есть определенные типы аварий, при которых, как предполагается, подушкой безопасности не будет обеспечена дополнительная защита (удар сзади), вторые и третьи столкновения при аварии с участием нескольких транспортных средств так же, как и столкновения при низкой скорости.

Повреждение транспортного средства указывает на поглощение энергии при столкновении и не является индикатором того, должна ли была сработать подушка безопасности.

Раскрытие подушек безопасности зависит от ряда факторов, включая скорость транспортного средства, угол столкновения, плотность и жесткость транспортных средств или объектов, с которыми произошло столкновение. Определяющие факторы не ограничиваются указанными ранее.

Ситуации со срабатыванием подушек безопасности водителя и переднего пассажира

Раскрытие подушек безопасности осуществляется в зависимости от силы, направления удара и других факторов (скорости движения автомобиля, плотности и жесткости объекта, с которым сталкивается автомобиль и т. д.).

При определенном сочетании этих факторов от датчиков поступает сигнал в электронный блок управления системой пассивной безопасности, который принимает решение о срабатывании (раскрытии) подушек безопасности.

Подушки безопасности срабатывают:

- при сильном фронтальном столкновении – фронтальная подушка, при сильном боковом столкновении – боковая подушка со стороны удара;
- при определённой тяжести столкновения;
- в зонах действия, выделенных угловыми секторами по направлениям, указанным стрелками на рисунках 2.5.6 и 2.5.7. Однако подушки безопасности могут сработать и в других аварийных ситуациях, если автомобиль будет испытывать воздействия, аналогичные тем, которым он подвергается при сильном фронтальном или боковом столкновении.

Пример ситуации со срабатыванием подушек безопасности водителя и переднего пассажира:

- в случае достаточного по силе удара, воздействующего на автомобиль спереди и сбоку при определенных условиях (см. рис. 2.5.6 и 2.5.7).



Рис. 2.5.6. Зона действия удара для возможного срабатывания фронтальных подушек безопасности



Рис. 2.5.7. Зоны действия удара для возможного срабатывания боковых подушек безопасности

Ситуации с возможным срабатыванием подушек безопасности водителя и переднего пассажира

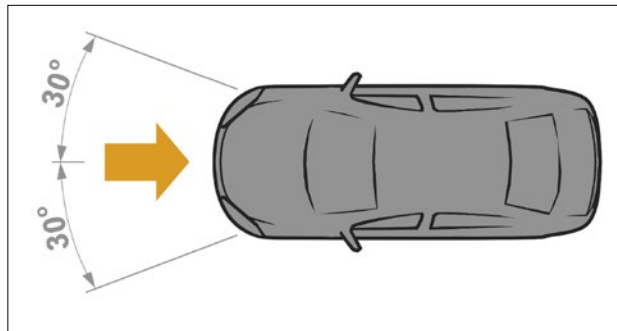
Примеры ситуаций с возможным срабатыванием подушек безопасности водителя и переднего пассажира показаны на рисунках 2.5.8, 2.5.9 и 2.5.10.

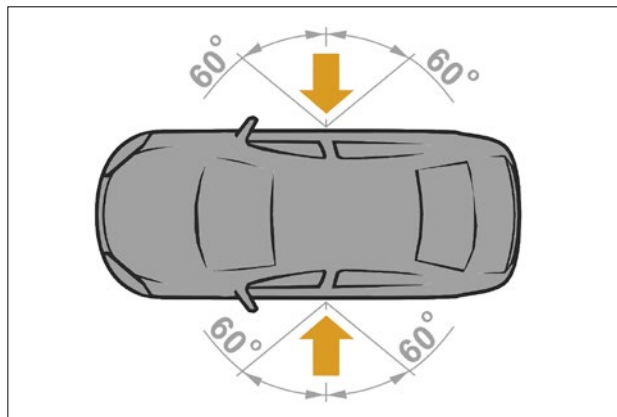

Рис. 2.5.8. Пример ситуации с возможным срабатыванием фронтальных подушек безопасности при ударе о бордюр, кромку тротуара или твердый материал



Рис. 2.5.9. Пример ситуации с возможным срабатыванием фронтальных подушек безопасности при падении или тряске на глубоких выбоинах

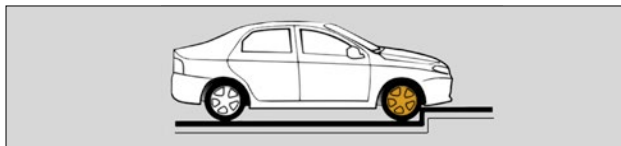

Рис. 2.5.10. Пример ситуации с возможным срабатыванием фронтальных подушек безопасности при жестком приземлении или падении с выступа

Подушки безопасности не срабатывают:

- при выключенном зажигании;
- при недостаточной тяжести фронтальных или боковых столкновений;
- при опрокидывании автомобиля;
- при ударах в автомобиль вне зоны действия и срабатывания или сзади, т. е. в случаях, когда подушка не может способствовать повышению безопасности (рис. 2.5.11).

Подушки безопасности могут не раскрыться при столкновениях на низкой скорости. Подушки безопасности не рассчитаны на раскрытие в таких ситуациях, поскольку их срабатывание не приводит к повышению уровня защищенности, обеспечиваемого ремнями безопасности.

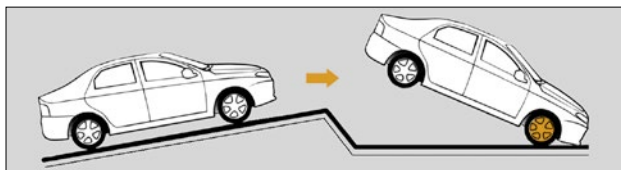

Рис. 2.5.11. Примеры ситуаций с возможным несрабатыванием подушек безопасности водителя и переднего пассажира

Фронтальные подушки безопасности могут не раскрыться при боковом столкновении, поскольку при этом люди, находящиеся в автомобиле, смещаются в сторону удара, и раскрытие передних подушек безопасности не приводит к повышению уровня защищенности.

Подушки безопасности могут не раскрыться, если транспортное средство сталкивается со столбом или деревом (рис. 2.5.12), когда удар сконцентрирован в одном месте и энергия столкновения поглощена структурой транспортного средства и направление концентрированной силы удара находится вне силовых элементов кузова (лонжеронов). В этом случае датчики могут не зарегистрировать удар такой силы, которая необходима для раскрытия подушек безопасности. По этим же причинам подушки безопасности могут не раскрыться и при попутном столкновении с транспортными средствами, когда энергия столкновения поглощена лицевыми поверхностями конструкций кузовов транспортных средств.

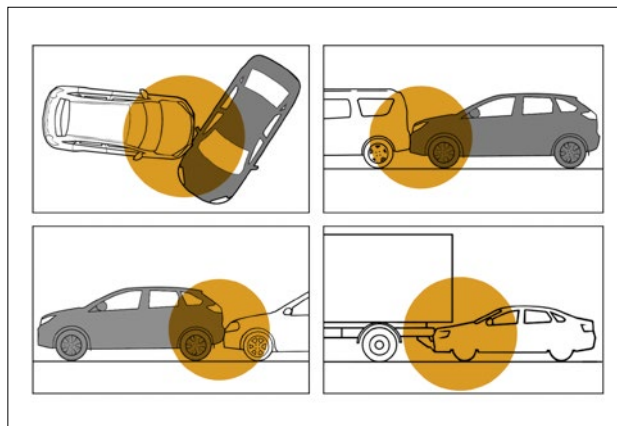

Рис. 2.5.12. Пример ситуации с возможным несрабатыванием подушек безопасности водителя и переднего пассажира

ВНИМАНИЕ!

Степень повреждения кузова автомобиля при столкновении (или отсутствие серьезных повреждений) не всегда является показателем нормальной или ненормальной работы системы пассивной безопасности.

В некоторых случаях сильные повреждения кузова свидетельствуют о том, что значительная часть энергии удара была поглощена деформацией элементов кузова. При этом пороговое значение замедления, на которое настроены датчики замедления и которое вызывает срабатывание подушек безопасности, могло быть не превышено. В других случаях, когда удар пришелся на более жесткую часть автомобиля (например, ходовую часть) и сопровождался более значительным замедлением, кузов не получает значительных видимых повреждений, а подушки срабатывают.

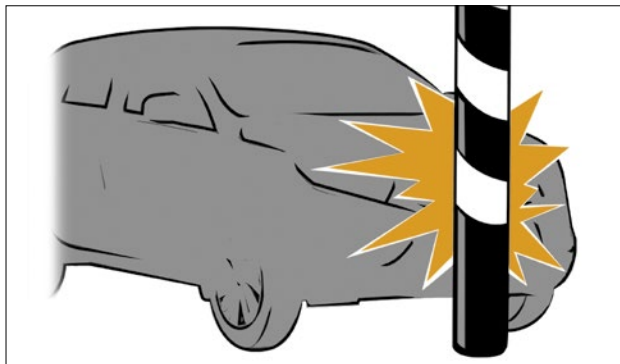
2.6 БЕЗОПАСНАЯ ПЕРЕВОЗКА ДЕТЕЙ

Вне зависимости от дорожных условий ребенок, как и взрослый пассажир, должен правильно располагаться в сиденье и быть пристегнутым. Вы отвечаете за детей, которых везете. Ребенок – это не взрослый в миниатюре. Он подвержен опасности получить другие повреждения, т. к. его мускулы и кости находятся в стадии роста. Одного ремня безопасности недостаточно для перевозки ребенка. Необходимо приобрести дополнительное детское удерживающее устройство и правильно его установить.

ПРЕДУПРЕЖДЕНИЕ!

- Чтобы исключить открытие дверей изнутри детьми, заблокируйте внутренние ручки открывания дверей (см. раздел «Разблокировка/блокировка замков дверей»).
- Удар автомобиля о препятствие на скорости 50 км/ч равносильно падению с 10-метровой высоты. Перевозить ребенка непристегнутым – все равно, что оставить его играть без присмотра взрослых на балконе четвертого этажа и выше без перил!
- Запрещено держать ребенка на руках. В случае аварии Вы не удержите его, даже если сами при этом пристегнуты. Если Ваш автомобиль попал в аварию, замените детское сиденье и проверьте ремни безопасности, а также крепления ISOFIX.
- Ни в коем случае не оставляйте ребенка одного в автомобиле.
- Всегда проверяйте, чтобы Ваш ребенок был пристегнут, и что специальные детские ремни безопасности или его ремень безопасности правильно отрегулированы и подогнаны.
- Никогда не одевайте ребенка в слишком объемную одежду, из-за этого ремни неплотно прилегают к телу.

- Не позволяйте ребенку высовывать голову или руки в окно. Следите, чтобы ребенок сохранял правильное положение во время движения автомобиля – в частности, во время сна.

Использование детского удерживающего устройства

Прежде чем покупать детское удерживающее устройство, убедитесь, что оно соответствует нормам страны Вашего местонахождения и может быть установлено в Ваш автомобиль. Обратитесь к дилеру LADA, чтобы получить консультацию по детским удерживающим устройствам, рекомендованным для Вашего автомобиля.

Прежде чем устанавливать детское удерживающее устройство в автомобиль, прочтите инструкцию, которая идет с ним в комплекте, и действуйте в соответствии с ней. В случае возникновения трудностей с установкой обратитесь к представителю производителя детского удерживающего устройства. Храните инструкцию вместе с детским удерживающим устройством.

ПРЕДУПРЕЖДЕНИЕ!

Уровень защиты, предлагаемой детским удерживающим устройством, зависит от его способности удержать Вашего ребенка и правильности его установки. Неправильная установка ухудшит защиту Вашего ребенка в случае резкого торможения или удара.

Покажите пример ребенку, пристегнув Ваш ремень безопасности, и научите ребенка:

- правильно пристегивать ремень безопасности;
- заходить в автомобиль и выходить из него со стороны, противоположной движению.

Не используйте детское удерживающее устройство без дополнительной инструкции его производителя.

Следите за тем, чтобы никакой посторонний предмет вблизи детского удерживающего устройства не помешал его установке.

Выбор детского удерживающего устройства

Специальная подушка-бустер. Ребенка, если его вес превышает 22 кг или если он старше 6 лет, можно перевозить на специальной подушке-бустере (рис. 2.6.1), которая позволяет подстроить ремень безопасности под особенности телосложения. Бустер должен иметь направляющие, располагающие ремень безопасности на бедрах ребенка, а не на животе. Лучше всего использовать сиденье с регулируемой по высоте спинкой с направляющей для ремня безопасности, позволяющей расположить ремень безопасности посередине плеча. Ремень не должен касаться шеи или предплечья. Выбирайте сиденье охватывающего типа для лучшей боковой защиты.



Рис. 2.6.1. Пример специальной подушки-бустера



Рис. 2.6.2. Пример установки детского сиденья по направлению движения автомобиля

Детское сиденье по направлению движения. Голову и брюшную полость детей следует защищать в первую очередь. Детское сиденье, устанавливаемое спинкой назад (рис. 2.6.2), хорошо закрепленное в автомобиле, уменьшает риск повреждения головы. Перевозите ребенка в сиденье, установленном спинкой назад, оборудованном специальными детскими ремнями безопасности, или пристегивайте ремнем безопасности автомобиля, если рост ребенка позволяет. Выбирайте сиденье охватывающего типа для лучшей боковой защиты.

Детское сиденье против направления движения. Голова ребенка в пропорции к телу тяжелее головы взрослого человека, поэтому его шея очень хрупкая. Как можно дольше перевозите ребенка в таком положении (не менее чем до 18 месяцев). Оно помогает удерживать голову и шею. Выберите охватывающее сиденье (рис. 2.6.3) для лучшей боковой защиты.



Рис. 2.6.3. Пример детского сиденья, установленного против направления движения автомобиля

ПРЕДУПРЕЖДЕНИЕ!

ВО ВСЕХ СЛУЧАЯХ ЗАПРЕЩАЕТСЯ использовать обращенное назад детское удерживающее устройство (в котором ребенок сидит лицом против хода движения) на переднем правом сиденье, защищенном **ФУНКЦИОНИРУЮЩЕЙ ПОДУШКОЙ БЕЗОПАСНОСТИ**, установленной перед этим сиденьем. Это может привести к **НАНЕСЕНИЮ РЕБЕНКУ СЕРЬЕЗНЫХ ТЕЛЕСНЫХ ПОВРЕЖДЕНИЙ ИЛИ ЛЕТАЛЬНОМУ ИСХОДУ.**

Крепление детского удерживающего устройства ремнем безопасности

Ремень безопасности должен быть правильно отрегулирован, чтобы он сработал в случае резкого торможения или удара. Соблюдайте схему установки детского удерживающего устройства штатным ремнем безопасности, указанную в инструкции производителя данного устройства. Всегда проверяйте пристегивание ремня безопасности, потянув за него, затем максимально затяните его, держась за детское удерживающее устройство. Проверьте устойчивость удерживающего устройства, совершая движения влево/вправо и вперед/назад: устройство должно быть хорошо зафиксировано. Убедитесь, что детское удерживающее устройство не перекошено и не опирается на стекло.

ПРЕДУПРЕЖДЕНИЕ!

- **Не используйте детское удерживающее устройство, которое может разблокировать ремень безопасности, удерживающий его: основание устройства не должно опираться на пряжку ремня и/или замок ремня безопасности.**
- **Ремень безопасности ни в коем случае не должен быть расслаблен или перекручен. Ни в коем случае не пропускайте ремень под рукой или за спиной. Убедитесь, что ремень безопасности не поврежден острыми краями.**
- **Если ремень безопасности не работает как надо, он не сможет защитить ребенка. Обратитесь к дилеру LADA. Не используйте это место, пока не отремонтируете ремень безопасности.**
- **Категорически запрещается вносить какие-либо изменения в конструкцию элементов штатной системы безопасности (ремней, системы ISOFIX и сидений, а также их креплений).**

Крепление детского удерживающего устройства системой ISOFIX

Разрешенные детские удерживающие устройства ISOFIX сертифицированы в соответствии с нормами ECE R44 в одном из трех следующих случаев:

- универсальное детское сиденье ISOFIX с тремя точками крепления лицом по направлению движения;
- полууниверсальное детское сиденье ISOFIX с двумя точками крепления;
- специальное.

Перед установкой удерживающих устройств двух последних типов убедитесь в такой возможности, изучив список автомобилей, на которых их установка разрешена, или обратитесь к дилеру LADA.

Система креплений ISOFIX позволяет устанавливать детское удерживающее устройство ISOFIX просто, быстро и надежно. На Вашем автомобиле системы крепления ISOFIX расположены на боковых местах заднего сиденья второго ряда. Каждая система креплений ISOFIX состоит из двух кронштейнов нижних креплений ISOFIX и одного кронштейна для крепления верхнего страховочного ремня ISOFIX.

ПРЕДУПРЕЖДЕНИЕ!

- **Прежде чем использовать детское удерживающее устройство ISOFIX, приобретенное для другого автомобиля, убедитесь, что его установка разрешена.**
- **Обратитесь к представителю производителя детского удерживающего устройства и сверьтесь со списком автомобилей, в которые может быть установлено данное сиденье.**

Два кронштейна нижних креплений 1 ISOFIX (рис.2.6.4) расположены между спинкой и подушкой второго ряда сидений и видны с обеих сторон автомобиля.

Третий кронштейн ISOFIX для каждого бокового места второго ряда сидений используется для крепления верхнего страховочного ремня, применяемого в некоторых детских удерживающих устройствах. Закрепите крючок страховочного ремня в соответствующем кронштейне крепления верхнего страховочного ремня 2 (рис. 2.6.5), расположенного с обратной стороны спинки заднего сиденья второго ряда.

Натяните ремень так, чтобы спинка детского удерживающего устройства соприкасалась со спинкой сиденья автомобиля.

ПРЕДУПРЕЖДЕНИЕ!

- Обязательно используйте крепление 2, чтобы закрепить верхний ремень крепления детского удерживающего устройства. Для пристегивания данным ремнем запрещено использовать другие точки крепления.
- Крепления ISOFIX разработаны специально для детских удерживающих устройств с системой ISOFIX. Не используйте эти крепления для фиксации других детских удерживающих устройств, ремней безопасности или других предметов.
- Убедитесь, что в местах крепления ISOFIX нет посторонних предметов.
- Если Ваш автомобиль попал в аварию, проверьте и при необходимости замените ремни безопасности, крепления ISOFIX и детское удерживающее устройство.



Рис. 2.6.4. Кронштейны нижних креплений ISOFIX



Рис. 2.6.5. Кронштейны для верхнего страховочного ремня ISOFIX

Установка детского удерживающего устройства

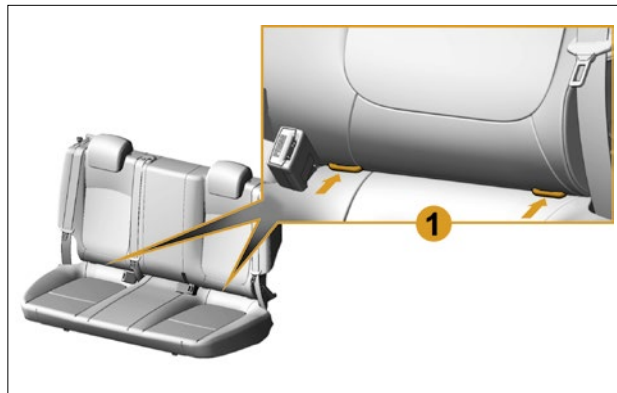
Установка детских удерживающих устройств разрешается не на все пассажирские сиденья. Таблицы 2.6.1 и 2.6.2 показывают, где можно устанавливать детское удерживающее устройство соответствующего типа.

Примечание. Указанные типы детских удерживающих устройств могут не иметься в продаже. Прежде чем использовать другое детское удерживающее устройство, обратитесь к дилеру LADA, чтобы узнать, может ли оно быть установлено.

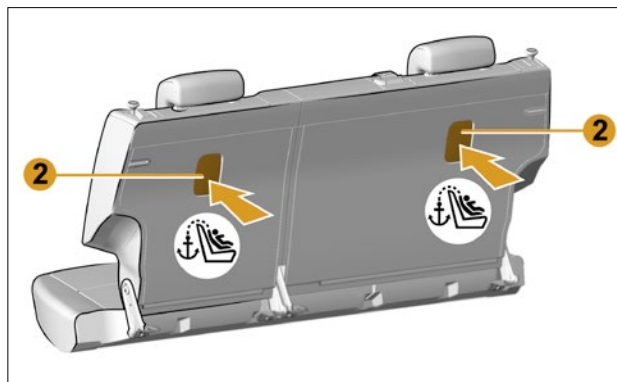
ПРЕДУПРЕЖДЕНИЕ!

- Предпочтительной является установка детского удерживающего устройства на заднем сиденье.
- Убедитесь, что при установке детского удерживающего устройства в автомобиле оно не открепится от опорной поверхности.
- Если необходимо снять подголовник, убедитесь, что он убран в надежное место и надежно закреплен.
- Надежно закрепите детское удерживающее устройство, даже если Вы не используете его, чтобы оно не превратилось в снаряд при резком торможении или ударе.

На переднем пассажирском сиденье. Перевозка ребенка на месте переднего пассажира имеет свои особенности для каждой страны. Сверьтесь с действующим законодательством и следуйте указаниям таблицы 2.6.1. Прежде чем установить детское удерживающее устройство на сиденье переднего пассажира (если разрешено):

- максимально опустите верхний регулятор ремня безопасности;
- отодвиньте сиденье назад до упора;

- немного наклоните спинку сиденья относительно вертикали (25°).

После установки детского удерживающего устройства не меняйте выполненные регулировки.

На сиденье второго ряда. Следуйте указаниям таблиц 2.6.1 и 2.6.2:

- Детское удерживающее устройство типа поперечной люльки устанавливается поперек автомобиля и занимает минимум два места. Уложите ребенка головой в противоположную от двери сторону.
- Перед установкой детского удерживающего устройства с помощью креплений ISOFIX убедитесь в том, что пряжки ремней безопасности не находятся между двумя нижними креплениями ISOFIX этого места.
- Максимально подвиньте вперед передние сиденья автомобиля, чтобы установить детское удерживающее устройство против направления движения, затем отодвиньте передние сиденья, расположенные перед ним в соответствии с инструкцией к детскому удерживающему устройству.
- Чтобы обеспечить безопасность ребенка, перевозимого в детском удерживающем устройстве по направлению движения, не отодвигайте переднее сиденье дальше середины хода салазок, не слишком наклоняйте его спинку (25° максимум). Убедитесь, что детское удерживающее устройство по направлению движения опирается на спинку сиденья автомобиля, и подголовник автомобиля не мешает этому. Убедитесь, что детское удерживающее устройство или ноги ребенка не препятствуют надежной фиксации переднего сиденья.

Информация о возможности установки детских удерживающих устройств с креплением при помощи штатных ремней безопасности

Весовая группа детского удерживающего устройства	Тип и размерный класс детского удерживающего устройства	Сиденья на автомобиле			
		сиденье переднего пассажира		сиденья 2-го ряда	
		без подушки безопасности	с подушкой безопасности	боковые	среднее
Категория «0» < 10 кг (примерно 0–6 месяцев)	Поперечная люлька	X	X	U	U
	Сиденье, устанавливаемое против направления движения	U	X	U	U
Категория «0+» < 13 кг (примерно 6–18 месяцев)	Сиденье, устанавливаемое против направления движения	U	X	U	U
Категория «I» 9–18 кг (примерно 9 месяцев – 3,5 года)	Сиденье, устанавливаемое против направления движения	U	X	U	U
	Сиденье, устанавливаемое по направлению движения	U	UF	U	U
Категория «II» 15–25 кг (примерно 3,5–6 лет)	Сиденье, устанавливаемое по направлению движения	U	UF	U	U
Категория «III» 22–36 кг (примерно 6–12 лет)	Сиденье, устанавливаемое по направлению движения	U	UF	U	U

Примечания:

U: место пригодно для универсальных детских удерживающих устройств с креплением ремнем безопасности, официально утвержденных для этой весовой категории;

UF: место пригодно для универсального детского удерживающего устройства, устанавливаемого по направлению движения автомобиля и официально утвержденного для этой весовой категории;

X: место не пригодно для установки универсальных детских удерживающих устройств этой весовой категории.

Информация о возможности установки детских удерживающих устройств с креплением при помощи системы ISOFIX

Весовая категория ребенка	Размерный класс детского удерживающего устройства ISOFIX	Положение систем крепления ISOFIX на автомобиле		
		сиденья второго ряда		
		правое место	среднее место	левое место
Категория «0» < 10 кг (примерно 0–6 месяцев)	F (Поперечная люлька)	X	X	X
	G (Поперечная люлька)	X	X	X
	E (Сиденье, устанавливаемое против направления движения)	IL(2)	X	IL(2)
Категория «0+» < 13 кг (примерно 6–18 месяцев)	E (Сиденье, устанавливаемое против направления движения)	IL(1) (2)	X	IL(1) (2)
	D (Сиденье, устанавливаемое против направления движения)	X	X	X
	C (Сиденье, устанавливаемое против направления движения)	X	X	X
Категория «I» 9–18 кг (примерно 9 месяцев – 3,5 года)	D (Сиденье, устанавливаемое против направления движения)	X	X	X
	C (Сиденье, устанавливаемое против направления движения)	X	X	X
	B (Сиденье, устанавливаемое по направлению движения)	IUF/IL	X	IUF/IL
	B1 (Сиденье, устанавливаемое по направлению движения)	IUF/IL	X	IUF/IL
	A (Сиденье, устанавливаемое по направлению движения)	IUF/IL	X	IUF/IL

Примечания:

IUF: место пригодно для установки универсального детского удерживающего устройства ISOFIX данного размерного класса;

IL: место пригодно для установки полууниверсального детского удерживающего устройства ISOFIX данного размерного класса;

X: место не пригодно для установки детского удерживающего устройства ISOFIX;

(1): рекомендуемым детским удерживающим устройством данного размерного класса ISOFIX является сиденье «Maxi Cosi Cabriofix» с базой ISOFIX «Familyfix»;

(2): переместите переднее сиденье в переднее положение, установите детское удерживающее устройство, затем переместите переднее сиденье назад так, чтобы оно не касалось детского удерживающего устройства.

Размер детского удерживающего устройства ISOFIX определяется по букве:

- А, В и В1: сиденья по направлению движения группы «I» (от 9 до 18 кг);
- С: сиденья против направления движения группы «I» (от 9 до 18 кг);
- D и E: сиденья корзиночного типа или сиденья против направления движения группы «0» или «0+» (менее 13 кг);
- F и G: люльки группы «0» (менее 10 кг).

ПРЕДУПРЕЖДЕНИЕ!

Использование несоответствующего автомобилю детского удерживающего устройства не сможет подобающим образом защитить новорожденного младенца или ребенка. Он может быть тяжело или смертельно ранен.

2.7 СИСТЕМА/УСТРОЙСТВО ВЫЗОВА ЭКСТРЕННЫХ ОПЕРАТИВНЫХ СЛУЖБ

В варианном исполнении на Ваш автомобиль может быть установлена система вызова экстренных оперативных служб (СВЭОС) или устройство вызова экстренных оперативных служб (УВЭОС).

Система вызова экстренных оперативных служб

В варианном исполнении на автомобиль устанавливается система вызова экстренных оперативных служб (далее СВЭОС), предназначенная для автоматического (при ДТП) и ручного вызова оператора системы «ЭРА-ГЛОНАСС».

Управление СВЭОС осуществляется в блоке освещения салона (рис. 2.7.1):

1 – Микрофон СВЭОС.

2 – Клавиша «SOS» для ручного режима работы СВЭОС с нефиксированным положением. Используется для вызова оператора системы «ЭРА-ГЛОНАСС».

3 – Световой сигнализатор автоматического режима работы СВЭОС.

4 – Световой сигнализатор состояния СВЭОС.



Рис. 2.7.1. Блок управления СВЭОС (в варианном исполнении)

Порядок работы СВЭОС:

- Включается сигнал вызова экстренных оперативных служб.
- Отправляется минимальный набор данных, содержащий информацию о координатах и параметрах движения автомобиля в момент наступления ДТП, времени наступления ДТП, VIN-код автомобиля и другую информацию, необходимую для экстренного реагирования.
- Осуществляется голосовое общение с оператором системы «ЭРА-ГЛОНАСС».
- При необходимости запрашивается экстренная помощь.

Автоматический режим работы СВЭОС

Зеленый свет сигнализатора **3** информирует о том, что функция автоматического режима работы СВЭОС доступна.

Экстренный вызов совершается автоматически, если при ДТП сработали элементы системы пассивной безопасности автомобиля (например, подушки безопасности), либо если случилось опрокидывание автомобиля.

Ручной режим работы СВЭОС

Если Вы хотите использовать СВЭОС в ручном режиме работы для сообщения о ДТП, свидетелем которого Вы являетесь, то остановите автомобиль рядом с местом ДТП (с соблюдением ПДД), чтобы экстренные оперативные службы по Вашему местоположению могли определить место ДТП. В ручном режиме также можно сообщить о несчастном случае, пожаре и т. п.

Чтобы совершить экстренный вызов, нажмите и удерживайте клавишу **2 «SOS»** не менее трех секунд.

ПРЕДУПРЕЖДЕНИЕ!

- Используйте СВЭОС только в случае причастности к ДТП или свидетельства о нем, а также в случае необходимости срочной медицинской помощи.

- В случае ДТП, если позволяют место и условия дорожного движения, оставайтесь как можно ближе к автомобилю, чтобы при необходимости быстро ответить оператору системы «ЭРА-ГЛОНАСС».

При случайном включении вызовов можно отменить, нажав и удерживая клавишу **2 «SOS»** в течение трех секунд прежде, чем будет установлено соединение с оператором системы «ЭРА-ГЛОНАСС».

После установления соединения с оператором системы «ЭРА-ГЛОНАСС» вызов может быть прекращен только самим оператором.

Неисправности СВЭОС

В некоторых случаях функция экстренного вызова может не работать (например, из-за низкого заряда элемента питания). СВЭОС работает от специального элемента питания. Срок службы составляет примерно четыре года.

Если СВЭОС обнаруживает неисправность, то световой индикатор **4** состояния СВЭОС горит красным светом более 30 минут. В этом случае необходимо обратиться к дилеру LADA.

ПРЕДУПРЕЖДЕНИЕ!

Для обеспечения Вашей безопасности и правильной работы СВЭОС любые операции по обслуживанию элемента питания (снятие, отключение и т. п.) должны выполняться у дилера LADA.

ВНИМАНИЕ!

Для обеспечения правильной работы СВЭОС любые операции по ее диагностике и обслуживанию должны выполняться у дилера LADA.

Устройство вызова экстренных оперативных служб

В варианном исполнении на Ваш автомобиль установлено устройство вызова экстренных оперативных служб (далее УВЭОС), предназначенное для ручного вызова оператора системы «ЭРА-ГЛОНАСС».

УВЭОС может быть двух типов (с разными алгоритмами инициализации):

- **УВЭОС первого типа с задействованным** после включения зажигания световым индикатором «**AUTO SOS**»;
- **УВЭОС второго типа с незадействованным** после включения зажигания световым индикатором «**AUTO SOS**».

Устройство вызова экстренных оперативных служб первого типа

Управление УВЭОС первого типа осуществляется в блоке освещения салона (рис. 2.7.2):

1 – Микрофон УВЭОС.

2 – Клавиша «**SOS**» для ручного режима работы УВЭОС с нефиксированным положением. Используется для вызова оператора системы «ЭРА-ГЛОНАСС».

3 – Световой индикатор «**AUTO SOS**» режима инициализации (задействован только в УВЭОС первого типа).

4 – Световой индикатор состояния УВЭОС «**SOS**».

«**SOS**» – клавиша **2** вызова оператора системы «ЭРА-ГЛОНАСС» – переключатель кнопочного типа с нефиксированным положением «Включено». Время нажатия клавиши для инициализации экстренного вызова – 2 секунды.

В режиме «Включено» УВЭОС осуществляет проведение самодиагностики, прием сигналов навигационных спутниковых систем ГЛОНАСС и GPS, постоянное вычисление времени, скорости, направления движения и координат местонахождения автомобиля.



Рис. 2.7.2. Блок управления УВЭОС первого типа (в варианном исполнении)

Ручной экстренный вызов (клавиша 2 «SOS»)

Ручной вызов можно осуществлять только если УВЭОС находится в режиме «Включено». Для осуществления экстренного вызова нажмите клавишу **2 «SOS»** и удерживайте в нажатом состоянии не менее 2 секунд.

При ручном вызове УВЭОС формирует минимальный набор данных, содержащий информацию о координатах и параметрах движения автомобиля в момент осуществления вызова, время осуществления вызова, VIN-код автомобиля и другую информацию, необходимую для экстренного реагирования, и передает его оператору системы «ЭРА-ГЛОНАСС». После передачи минимального набора данных производится дозвон оператору для осуществления голосовой связи. Во время осуществления дозвона оператору, подсветка клавиши **2 «SOS»** медленно мигает красным цветом. При передаче минимального набора данных и во время голосовой связи с оператором, подсветка клавиши **2 «SOS»** быстро мигает красным цветом. При осуществлении голосовой связи УВЭОС отключает звукопроизводство штатного (или дополнительно установленного) радиоприемника (мультимедийной системы,

магнитолы), если до момента осуществления экстренного вызова производилось звуковоспроизведение.

После осуществлённого экстренного вызова ожидается обратный вызов.

Если до установления соединения с оператором, инициированного нажатием клавиши **2 «SOS»**, повторно нажать клавишу **2 «SOS»**, то экстренный вызов будет отменен (подсветка клавиши **2 «SOS»** красным цветом будет выключена, если УВЭОС не обнаружило ошибок).

Режим «Включено»

Чтобы перевести УВЭОС в режим «Включено», необходимо включить зажигание.

В течение времени около 30 секунд индикатор **3 «AUTO SOS»** светится красным светом. Затем индикатор **3 «AUTO SOS»** гаснет, а индикатор **4 «SOS»** светится красным. Через 5 секунд индикатор **4 «SOS»** загорается зеленым на 3 секунды. Пауза в 3 секунды означает, что УВЭОС инициализировано и готово к работе. После данной паузы индикатор **4 «SOS»** начинает сигнализировать о наличии ошибок:

- светится зеленым, если ошибок нет;
- светится красным, если ошибки есть.

Режим «Выключено»

Чтобы перевести УВЭОС в режим «Выключено», необходимо выключить зажигание. Если обратный вызов не ожидается, то время перехода составит до 30 секунд. В случае ожидания обратного вызова время перехода равняется времени ожидания (20 минут).

В начале перехода в режим «Выключено» индикатор **4 «SOS»** загорается зеленым на 0,5 секунды, а затем светится красным до полного отключения УВЭОС.

В режиме «Выключено» УВЭОС не реагирует на нажатие клавиши **2 «SOS»**.

Если УВЭОС не ожидает обратного вызова, и в течение времени перехода снова включить зажигание, то произойдет отмена перехода в режим «Выключено».

Если УВЭОС ожидает обратный вызов, то отменить переход при помощи включения зажигания можно в течение всего времени ожидания (20 минут).

При отмене перехода в режим «Выключено» индикатор **4 «SOS»** загорается зеленым на 0,5 секунды, а затем загорается красным на 5 секунд, затем загорается зеленым на 3 секунды. Пауза в 3 секунды означает, что УВЭОС снова готово к работе.

Режим тестирования

Режим тестирования предназначен для проверки работоспособности компонентов УВЭОС. В режиме тестирования проверяется работоспособность микрофона, громкоговорителя, батареи и других внутренних компонентов УВЭОС.

При желании Вы можете самостоятельно проверить работоспособность УВЭОС путем запуска режима тестирования.

Для запуска режима тестирования необходимо:

- перевести УВЭОС в режим «Включено»;
- 5 раз нажать клавишу **2 «SOS»** за время не более 5 секунд.

При этом будет воспроизведена звуковая подсказка «Запущена процедура тестирования».

В ходе проведения тестирования будет производиться проверка работоспособности микрофона и громкоговорителя.

После воспроизведения звуковой подсказки «Произнесите контрольную фразу» Вам будет необходимо произнести любую фразу длительностью не более 5 секунд. Сразу после этого будет воспроизведена звуковая подсказка «Воспроизведение контрольной фразы» и затем будет воспроизводиться произнесенная Вами фраза. Затем будет воспроизведена звуковая подсказка «Подтвердите успешное прохождение

теста кратковременным нажатием клавиши «SOS». Если тестирование микрофона и громкоговорителя прошло успешно, то необходимо произвести нажатие клавиши 2 «SOS» в течение 7 секунд. Далее до окончания самодиагностики необходимо следовать голосовым подсказкам.

Если же во время тестирования микрофона и громкоговорителя произошли какие-либо ошибки (не воспроизвелась произнесенная фраза, воспроизвелась слишком тихо или с искажениями и т. п.), то после воспроизведения звуковой подсказки «Подтвердите успешное прохождение теста кратковременным нажатием клавиши «SOS» никаких нажатий делать не нужно в течение 7 секунд.

При обнаружении ошибок в ходе тестирования они записываются в память блока и присутствуют там до их устранения. Проверить факт устранения ошибок работы системы можно по свечению индикатора 4 «SOS» зеленым, когда УВЭОС находится в режиме «Включено», либо повторной процедурой тестирования (для проверки устранения ошибки индикатора, кнопок, микрофона или громкоговорителя системы). Если в процессе тестирования была воспроизведена фраза «Неверно переданы координаты или координаты отсутствуют», необходимо убедиться в соблюдении условий проведения тестирования (необходимо проводить тест на открытом пространстве), после чего перевести УВЭОС в режим «Включено» и повторить процедуру.

Если в конце проведения процедуры тестирования были обнаружены какие-либо ошибки, следует обратиться к дилеру LADA для устранения неисправности.

ВНИМАНИЕ!

• После окончания тестирования его повторный запуск возможен не ранее, чем через 10 минут.

• После завершения экстренного вызова тестирование в течение 2 часов невозможно.

• При обнаружении неисправности в работе УВЭОС в режиме самотестирования или проведении тестирования в ручном режиме (индикатор 4 «SOS» непрерывно горит красным цветом) настоятельно рекомендуем сразу же обратиться к дилеру LADA для устранения неисправности!

• При эксплуатации автомобиля с наличием неисправности в УВЭОС не гарантируется его корректная работа!

Резервная батарея

В состав блока управления УВЭОС находится резервная батарея, необходимая для обеспечения работоспособности УВЭОС в случае повреждения аккумуляторной батареи автомобиля при ДТП.

Когда УВЭОС находится в режиме «Включено» – производится контроль уровня заряда резервной батареи, а также ее подзаряд при необходимости.

Срок службы резервной батареи – 3 года.

Замена резервной батареи производится только у дилера LADA.

Индикатор 4 «SOS» состояния устройства

Индикатор загорается красным цветом при обнаружении каких-либо ошибок в функционировании УВЭОС. При отсутствии ошибок индикатор светится зеленым.

Для определения наличия каких-либо ошибок в функционировании УВЭОС необходимо, чтобы УВЭОС находилось в режиме «Включено».

Подсветка клавиши 2 «SOS» работает совместно с включенными габаритными огнями автомобиля.

В таблице далее описаны режимы работы индикаторов.

Состояние	Режим работы УВЭОС	Состояние индикатора 3 «AUTO SOS»	Состояние индикатора 2 «SOS»
Полная инициализация		светится около 30 секунд, затем гаснет	около 30 секунд не светится, затем светится красным 5 секунд, затем светится зеленым 3 секунды. После третьей секунды цвет свечения зависит от наличия ошибок: – красный, если ошибки есть; – зеленый, если ошибок нет
Отмена выключения/ частичная инициализация (если УВЭОС не было выключено)		не светится	гаснет на 0,5 секунды, затем светится красным 5 секунд, затем светится зеленым 3 секунды. После третьей секунды цвет свечения зависит от наличия ошибок: – красный, если ошибки есть; – зеленый, если ошибок нет
Выключение зажигания	Полное выключение УВЭОС	не светится	гаснет на 0,5 секунды, затем светится красным до полного отключения УВЭОС
Всё исправно	Экстренный вызов	не светится	мигает красный/зеленый (с разной скоростью, в зависимости от процедуры)
	Процедура тестирования		
	Самодиагностика		светится зеленым
Неисправность компонентов УВЭОС	Экстренный вызов	не светится	мигает красный/зеленый (с разной скоростью, в зависимости от процедуры)
	Процедура тестирования		
	Самодиагностика		светится красным

Устройство вызова экстренных оперативных служб второго типа

Управление УВЭОС второго типа осуществляется в блоке освещения салона (рис. 2.7.3):

1 – Микрофон УВЭОС.

2 – Клавиша «SOS» для ручного режима работы УВЭОС с нефиксированным положением. Используется для вызова оператора системы «ЭРА-ГЛОНАСС».

3 – Световой индикатор «AUTO SOS» (не задействован в УВЭОС второго типа).

4 – Световой индикатор состояния УВЭОС «SOS».

«SOS» – клавиша 2 вызова оператора системы «ЭРА-ГЛОНАСС» – переключатель кнопочного типа с нефиксированным положением «Включено». Время нажатия клавиши для инициализации экстренного вызова – не менее 2 секунд. В режиме «Включено» УВЭОС осуществляет проведение самодиагностики, прием сигналов навигационных спутниковых систем ГЛОНАСС и GPS, постоянное вычисление времени,



Рис. 2.7.3. Блок управления УВЭОС второго типа (в варианном исполнении)

скорости, направления движения и координат местонахождения автомобиля.

Ручной экстренный вызов (клавиша 2 «SOS»)

Ручной вызов можно осуществлять только если УВЭОС находится в режиме «Включено». Для осуществления экстренного вызова нажмите клавишу 2 «SOS» и удерживайте в нажатом состоянии не менее 2 секунд.

При ручном вызове УВЭОС формирует минимальный набор данных, содержащий информацию о координатах и параметрах движения автомобиля в момент осуществления вызова, время осуществления вызова, VIN-код автомобиля и другую информацию, необходимую для экстренного реагирования, и передает его оператору системы «ЭРА-ГЛОНАСС». После передачи минимального набора данных производится дозвон оператору для осуществления голосовой связи. Во время осуществления дозвона оператору, подсветка клавиши 2 «SOS» медленно мигает красным цветом. При передаче минимального набора данных и во время голосовой связи с оператором, подсветка клавиши 2 «SOS» быстро мигает красным цветом.

При осуществлении голосовой связи УВЭОС отключает звуковоспроизведение штатного (или дополнительно установленного) радиоприемника (мультимедийной системы, магнитолы), если до момента осуществления экстренного вызова производилось звуковоспроизведение.

После осуществлённого экстренного вызова ожидается обратный вызов.

Если до установления соединения с оператором, инициированного нажатием клавиши 2 «SOS», повторно нажать клавишу 2 «SOS», то экстренный вызов будет отменен (подсветка клавиши 2 «SOS» красным цветом будет выключена, если УВЭОС не обнаружило ошибок).

Режим «Включено»

Чтобы перевести УВЭОС в режим «Включено», необходимо включить зажигание.

Индикатор **3 «AUTO SOS»** не светится. Индикатор **4 «SOS»** около 30 секунд светится зеленым, затем светится красным 5 секунд, затем светится зеленым 3 секунды. Пауза в 3 секунды означает, что УВЭОС снова готово к работе. После данной паузы цвет свечения индикатора **4 «SOS»** зависит от наличия ошибок – светится красным, если ошибки есть, или зеленым, если их нет.

Режим «Выключено»

Чтобы перевести УВЭОС в режим «Выключено», необходимо выключить зажигание. Если обратный вызов не ожидается, то время перехода составит до 30 секунд. В случае ожидания обратного вызова время перехода равняется времени ожидания (20 минут).

В начале перехода в режим «Выключено» индикатор **4 «SOS»** загорается зеленым на 0,5 секунды, а затем светится красным до полного отключения УВЭОС. Индикатор **3 «AUTO SOS»** не светится.

В режиме «Выключено» УВЭОС не реагирует на нажатие клавиши **2 «SOS»**.

Если УВЭОС не ожидает обратного вызова, и в течение времени перехода снова включить зажигание, то произойдет отмена перехода в режим «Выключено».

Если УВЭОС ожидает обратный вызов, то отменить переход при помощи включения зажигания можно в течение всего времени ожидания (20 минут).

При отмене перехода в режим «Выключено» индикатор **4 «SOS»** загорается зеленым на 0,5 секунды, а затем загорается красным на 5 секунд, затем загорается зеленым на 3 секунды. Пауза в 3 секунды означает, что УВЭОС снова

готово к работе. После данной паузы цвет свечения индикатора **4 «SOS»** зависит от наличия ошибок – светится красным, если ошибки есть, или зеленым, если их нет.

Режим тестирования

Режим тестирования предназначен для проверки работоспособности компонентов УВЭОС. В режиме тестирования проверяется работоспособность микрофона, громкоговорителя, батареи и других внутренних компонентов УВЭОС.

При желании Вы можете самостоятельно проверить работоспособность УВЭОС путем запуска режима тестирования.

Для запуска режима тестирования необходимо:

- перевести УВЭОС в режим «Включено»;
 - 5 раз нажать клавишу **2 «SOS»** за время не более 5 секунд.
- При этом будет воспроизведена звуковая подсказка «Запущена процедура тестирования».

В ходе проведения тестирования будет производиться проверка работоспособности микрофона и громкоговорителя.

После воспроизведения звуковой подсказки «Произнесите контрольную фразу» Вам будет необходимо произнести любую фразу длительностью не более 5 секунд. Сразу после этого будет воспроизведена звуковая подсказка «Воспроизведение контрольной фразы» и затем будет воспроизводиться произнесенная Вами фраза. Затем будет воспроизведена звуковая подсказка «Подтвердите успешное прохождение теста кратковременным нажатием клавиши **2 «SOS»**». Если тестирование микрофона и громкоговорителя прошло успешно, то необходимо произвести нажатие клавиши **2 «SOS»** в течение 7 секунд. Далее до окончания самодиагностики необходимо следовать голосовым подсказкам.

Если же во время тестирования микрофона и громкоговорителя произошли какие-либо ошибки (не воспроизвелась произнесенная фраза, воспроизвелась слишком тихо или

с искажениями и т. п.), то после воспроизведения звуковой подсказки «Подтвердите успешное прохождение теста кратковременным нажатием клавиши **2 «SOS»** никаких нажатий делать не нужно в течение 7 секунд.

При обнаружении ошибок в ходе тестирования они записываются в память блока и присутствуют там до их устранения или перехода УВЭОС в режим «Выключено». Проверить факт устранения ошибок работы системы можно по свечению индикатора **4 «SOS»** зеленым, когда УВЭОС находится в режиме «Включено», либо повторной процедурой тестирования (для проверки устранения ошибки индикатора, кнопок, микрофона или громкоговорителя системы).

Если в процессе тестирования была воспроизведена фраза «Неверно переданы координаты или координаты отсутствуют», необходимо убедиться в соблюдении условий проведения тестирования (необходимо проводить тест на открытом пространстве), после чего перевести УВЭОС в режим «Включено» и повторить процедуру.

Если в конце проведения процедуры тестирования были обнаружены какие-либо ошибки, следует обратиться к дилеру LADA для устранения неисправности.

ВНИМАНИЕ!

- После окончания тестирования следующая попытка возможна не ранее, чем через 10 минут.
- После завершения экстренного вызова тестирование в течение 2 часов невозможно.
- При обнаружении неисправности в работе УВЭОС в режиме самотестирования или проведении тестирования в ручном режиме (индикатор **4 «SOS»** непрерывно горит красным цветом) настоятельно рекомендуем сразу же обратиться к дилеру LADA для устранения неисправности!
- При эксплуатации автомобиля с наличием неисправности в УВЭОС не гарантируется его корректная работа!

Резервная батарея

В состав блока управления УВЭОС входит резервная батарея, необходимая для обеспечения работоспособности УВЭОС в случае повреждения аккумуляторной батареи автомобиля или пропадания внешнего питания блока управления УВЭОС при ДТП.

Когда УВЭОС находится в режиме «Включено» – производится контроль уровня заряда резервной батареи, а также ее подзаряд при необходимости.

Срок службы резервной батареи – 3 года.

Замена резервной батареи производится только у дилера LADA.

Индикатор 4 «SOS» состояния устройства

Индикатор загорается красным цветом при обнаружении каких-либо ошибок в функционировании УВЭОС. При отсутствии ошибок индикатор светится зеленым.

Для определения наличия каких-либо ошибок в функционировании УВЭОС необходимо, чтобы УВЭОС находилось в режиме «Включено».

Подсветка клавиши **2 «SOS»** работает совместно с включенными габаритными огнями автомобиля.

В таблице далее описаны режимы работы индикаторов.

Состояние	Режим работы УВЭОС	Состояние индикатора 3 «AUTO SOS»	Состояние индикатора 2 «SOS»
Полная инициализация		не светится	около 30 секунд светится зеленым, затем светится красным 5 секунд, затем светится зеленым 3 секунды. После третьей секунды цвет свечения зависит от наличия ошибок: – красный, если ошибки есть; – зеленый, если ошибок нет
Отмена выключения/ частичная инициализация (если УВЭОС не было выключено)		не светится	0,5 секунды светится зеленым, затем светится красным 5 секунд, затем светится зеленым 3 секунды. После третьей секунды цвет свечения зависит от наличия ошибок: – красный, если ошибки есть; – зеленый, если ошибок нет
Выключение зажигания	Полное выключение УВЭОС	не светится	0,5 секунды светится зеленым, затем светится красным до полного отключения УВЭОС
Всё исправно	Экстренный вызов	не светится	мигает красный/зеленый (с разной скоростью, в зависимости от процедуры)
	Процедура тестирования		
	Самодиагностика		светится зеленым
Неисправность компонентов УВЭОС	Экстренный вызов	не светится	мигает красный/зеленый (с разной скоростью, в зависимости от процедуры)
	Процедура тестирования		
	Самодиагностика		светится красным

3. ПАНЕЛЬ ПРИБОРОВ И ОРГАНЫ УПРАВЛЕНИЯ

3.1 ПАНЕЛЬ ПРИБОРОВ

Панель приборов показана на рисунках 3.1.1, 3.1.2 и 3.1.3 и зависит от варианта исполнения автомобиля:

1 – Рулевое колесо. См. раздел «Рулевое колесо».

2 – Комбинация приборов. См. раздел «Комбинация приборов».

3 – Дополнительный блок управления на рулевом колесе. См. раздел «Рулевое колесо».

4 – Кнопка пуска двигателя. См. раздел «Пуск и остановка двигателя».

5 – Правый рычаг подрулевого переключателя. См. раздел «Подрулевой переключатель».

6, 9 – Центральные дефлекторы обдува салона. См. раздел «Климатическая система».

7 – Ниша для хранения мелких вещей.

8 – Ниша для хранения мелких вещей/Облицовка под установку нештатной мультимедийной системы 1 DIN.

10 – Сопло обдува ветрового стекла.

11, 31 – Боковые дефлекторы обдува салона. См. раздел «Климатическая система».

12, 32 – Сопла обдува передних боковых стекол.

13 – Крышка вещевого ящика.

14 – Ручка крышки вещевого ящика.

15 – Кнопка блокировки/разблокировки замков боковых дверей, крышки/двери багажного отделения, лючка топливного бака. См. подраздел «Разблокировка/блокировка замков дверей» в разделе «Ключи и двери».

16 – Блок управления климатической системой. См. раздел «Климатическая система».

17, 21 – USB-розетки 5 В. См. подраздел «Электрические розетки» в разделе «Системы комфорта».

18 – Розетка 12 В. См. подраздел «Электрические розетки» в разделе «Системы комфорта».

19 – Рычаг переключения передач. См. раздел «Рычаг переключения передач».

20 – Рычаг стояночного тормоза. См. раздел «Рычаг стояночного тормоза».

22 – Громкоговоритель системы/устройства вызова экстренных оперативных служб (**в варианном исполнении**).

23 – Выключатель системы электронного контроля устойчивости (**в варианном исполнении**). См. подраздел «Система электронного контроля устойчивости» в разделе «Эксплуатация автомобиля».

24 – Выключатель аварийной сигнализации.

25 – Педаль акселератора. См. раздел «Зона расположения педалей».

26 – Педаль тормоза. См. раздел «Зона расположения педалей».

27 – Педаль сцепления (**в вариантном исполнении**). См. раздел «Зона расположения педалей».

28 – Рукоятка разблокировки замка капота. См. подраздел «Капот» в разделе «Обслуживание автомобиля».

29 – Переключатель корректора угла наклона света фар. См. раздел «Корректор угла наклона света фар».

30 – Левый рычаг подрулевого переключателя. См. раздел «Подрулевой переключатель».

33 – Выключатель системы безопасной парковки (**в вариантном исполнении**). См. подраздел «Система безопасной парковки» в разделе «Эксплуатация автомобиля».

34 – USB-разъем для подключения к мультимедийной системе (**в вариантном исполнении**). См. подраздел «Мультимедийная система LADA EnjoY/LADA EnjoY Vision Pro» в разделе «Системы комфорта».

35, 37 – Клавиши управления подогревом передних сидений (**в вариантном исполнении**). См. подраздел «Передние сиденья» в разделе «Сиденья и система пассивной безопасности».

36 – Мультимедийная система (**в вариантном исполнении**). См. подраздел «Мультимедийная система LADA EnjoY/LADA EnjoY Vision Pro» в разделе «Системы комфорта».

38 – Энкодер мультимедийной системы (**в вариантном исполнении**). См. подраздел «Мультимедийная система LADA EnjoY/LADA EnjoY Vision Pro» в разделе «Системы комфорта».

39 – Выключатель обогрева ветрового стекла (**в вариантном исполнении**). См. раздел «Климатическая система».



Рис. 3.1.1. Панель приборов начального уровня оснащения (в варианном исполнении)



Рис. 3.1.2. Панель приборов среднего уровня оснащения (в варианном исполнении)

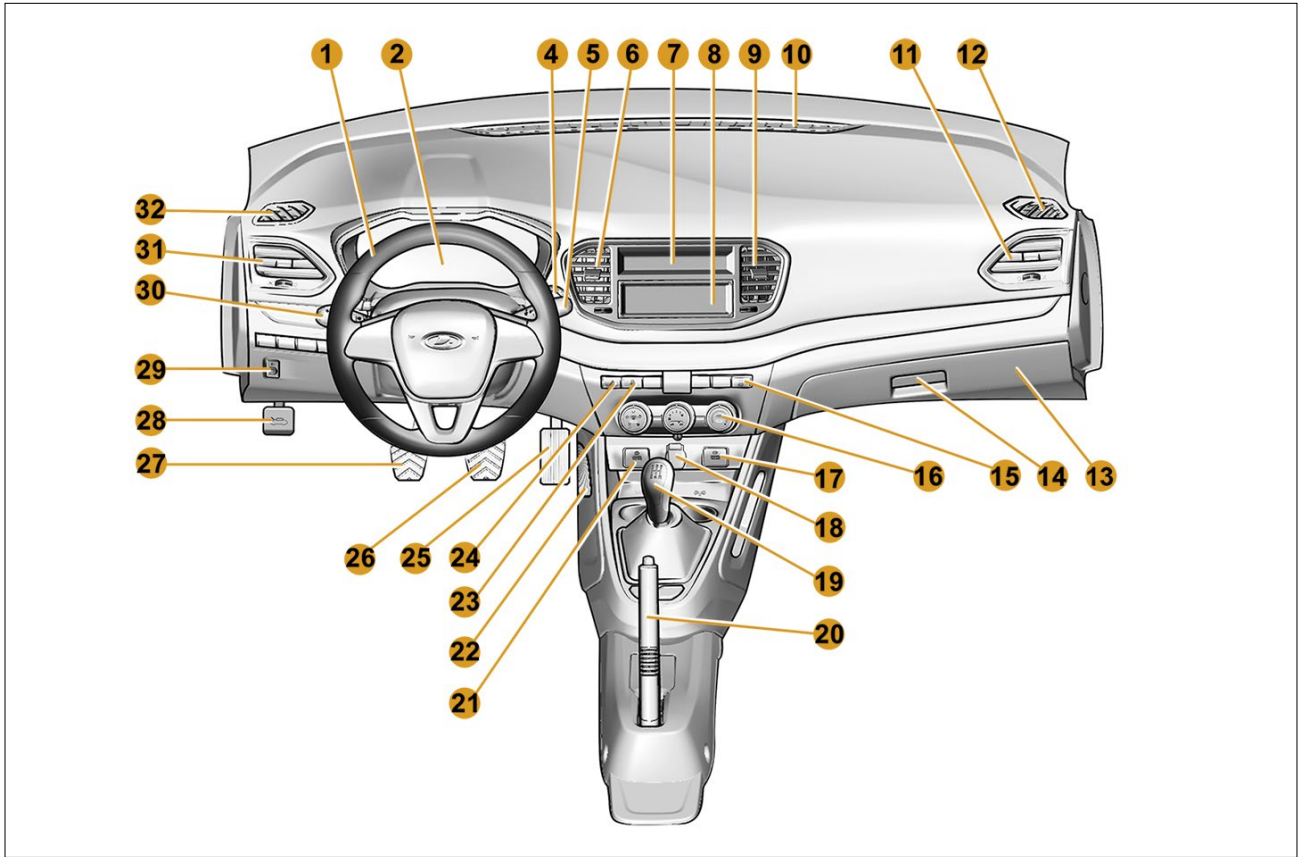

Рис. 3.1.3. Панель приборов верхнего уровня оснащения (в варианном исполнении)

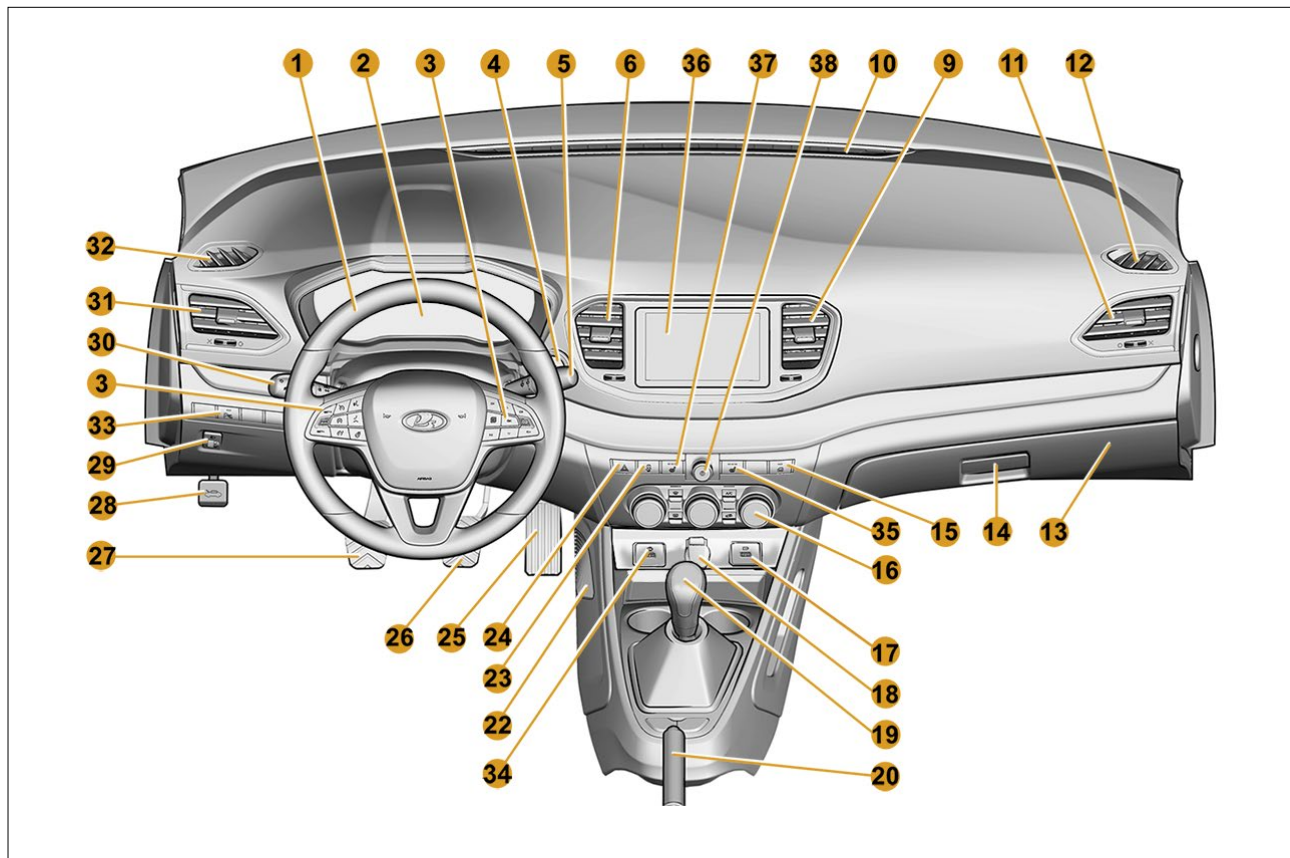

Рис. 3.2.1. Комбинация приборов начального/среднего уровня оснащения (в варианте исполнения)

3.2 КОМБИНАЦИЯ ПРИБОРОВ НАЧАЛЬНОГО/СРЕДНЕГО УРОВНЯ ОСНАЩЕНИЯ

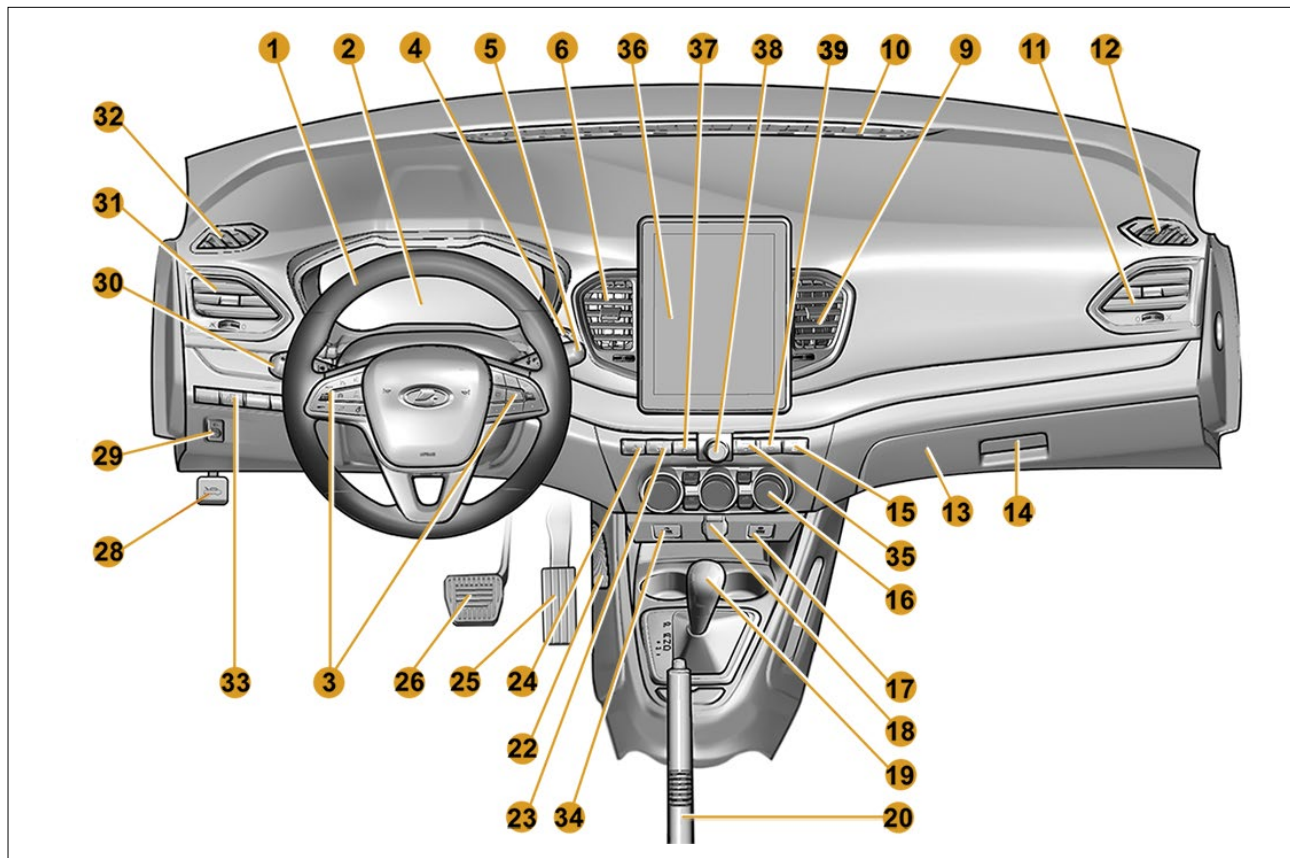
Внешний вид комбинации приборов начального/среднего уровня оснащения показан на рисунке 3.2.1:

1 – стрелка тахометра. Показывает частоту вращения коленчатого вала двигателя ($\times 1000 \text{ мин}^{-1}$). Чтобы узнать число оборотов двигателя в минуту, нужно умножить число, на которое показывает стрелка, на 1000. Нахождение стрелки тахометра в зоне шкалы красного цвета предупреждает о повышенной частоте вращения двигателя. Во избежание повреждения двигателя его максимальная частота вращения ограничена программно-электронной системой управления двигателя.

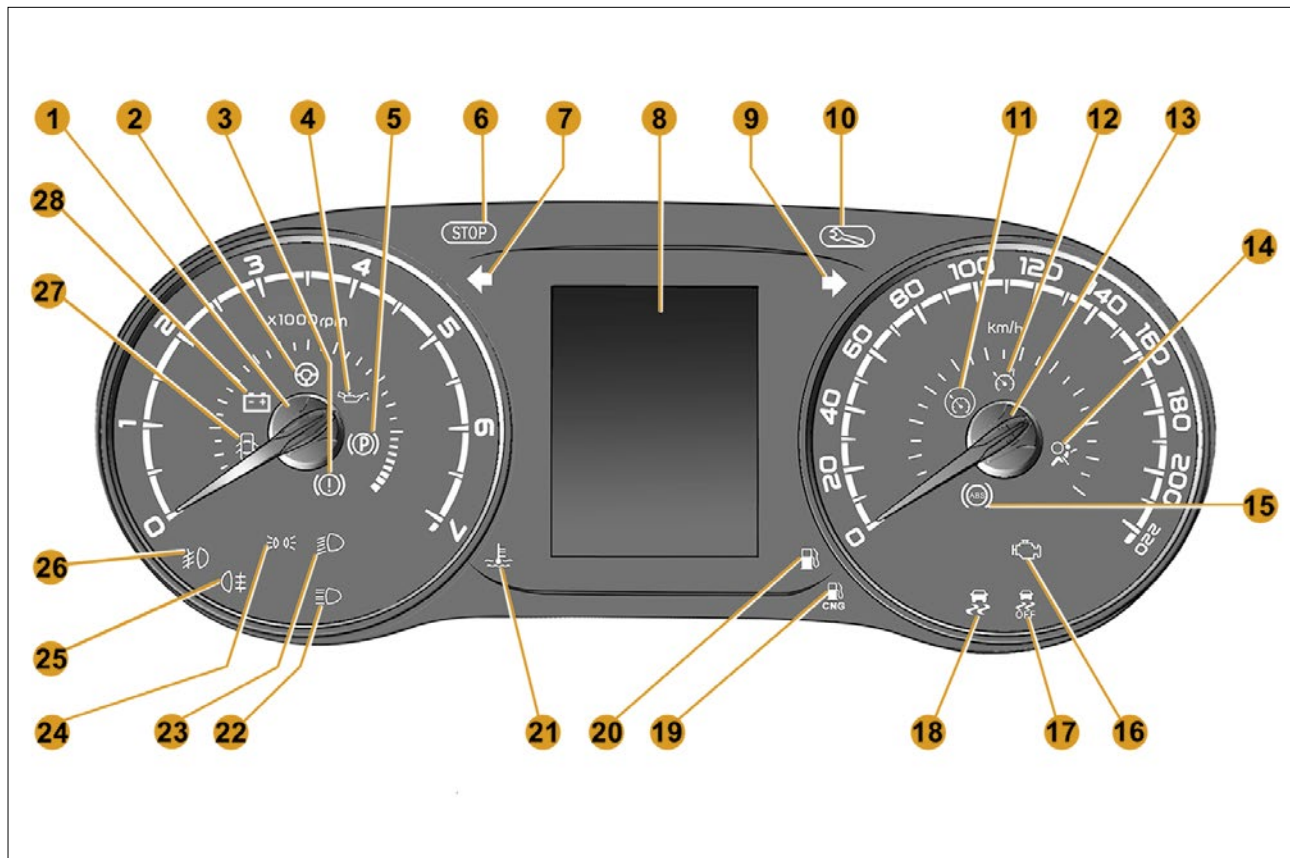
2 – сигнализатор неисправности рулевого управления. Загорается при включении зажигания примерно на две секунды и затем гаснет (режим «самотестирования»). Если сигнализатор не гаснет после пуска двигателя или загорается во время движения автомобиля, это свидетельствует о неисправности рулевого управления.

ПРЕДУПРЕЖДЕНИЕ!

Запрещается эксплуатация автомобиля при постоянно горящем сигнализаторе. Если сигнализатор загорелся во время движения автомобиля, остановитесь как можно скорее с соблюдением ПДД, заглушите двигатель и обратитесь к дилеру LADA для устранения неисправности. Доставку автомобиля к дилеру LADA осуществляйте эвакуатором.

3 – сигнализатор неисправности тормозной системы. Загорается при включении зажигания примерно на две секунды и затем гаснет (режим «самотестирования»). Если сигнализатор не гаснет после пуска двигателя или загорается во время движения автомобиля, это свидетельствует о не-

исправности тормозной системы (например: низкий уровень тормозной жидкости в бачке гидропривода тормозов, отказ системы распределения тормозных сил и т. д.).

ПРЕДУПРЕЖДЕНИЕ!

Запрещается эксплуатация автомобиля при горящем сигнализаторе. Если сигнализатор загорелся во время движения автомобиля, остановитесь как можно скорее с соблюдением ПДД, заглушите двигатель и проверьте уровень тормозной жидкости в бачке гидропривода тормозов (см. подраздел «Уровень рабочей жидкости в тормозной системе» в разделе «Обслуживание автомобиля»). Обратитесь к дилеру LADA для устранения неисправности. Доставку автомобиля к дилеру LADA осуществляйте эвакуатором.

4 – сигнализатор аварийного давления моторного масла. Загорается при включении зажигания примерно на две секунды и затем гаснет (режим «самотестирования»). Если сигнализатор не гаснет после пуска двигателя или загорается во время движения автомобиля, это свидетельствует об опасном падении давления масла в системах двигателя.

ВНИМАНИЕ!

Эксплуатация автомобиля при горящем сигнализаторе может привести к серьезным повреждениям и выходу двигателя из строя. Если сигнализатор загорелся во время движения автомобиля, остановитесь как можно скорее с соблюдением ПДД, заглушите двигатель и проверьте уровень масла в двигателе (см. подраздел «Уровень масла в двигателе» в разделе «Обслуживание автомобиля»). Обратитесь к дилеру LADA для устранения неисправности.

5 – сигнализатор включения стояночного тормоза. См. подраздел «Рычаг стояночного тормоза».

6 – сигнализатор экстренной остановки автомобиля. Загорается при включении зажигания примерно на две секунды и затем гаснет (режим «самотестирования»). Если сигнализатор загорается совместно с другими сигнализаторами и не гаснет после пуска двигателя или загорается во время движения автомобиля одновременно со звуковым сигналом, это означает запрет движения автомобиля в целях безопасности.

ВНИМАНИЕ!

Запрещается эксплуатация автомобиля при горящем сигнализаторе. Если сигнализатор загорелся во время движения автомобиля, остановитесь как можно скорее с соблюдением ПДД, заглушите двигатель и обратитесь к дилеру LADA для устранения неисправности.

7 – сигнализатор указателей левого поворота. Загорается в прерывистом режиме при включении указателей левого поворота, а также при включении аварийной сигнализации.

8 – информационный дисплей комбинации приборов. См. подраздел «Информационный дисплей».

9 – сигнализатор указателей правого поворота. Загорается в прерывистом режиме при включении указателей правого поворота, а также при включении аварийной сигнализации.

10 – сигнализатор необходимости сервисного обслуживания. См. подраздел «Бортовой компьютер».

11 – индикатор регулятора скорости (в варианном исполнении). См. подразделы «Функции «Круиз-контроль» и «Ограничитель скорости» в разделе «Эксплуатация автомобиля».

12 – индикатор «Круиз-контроль» и «Ограничитель скорости» (в варианном исполнении). См. подразделы «Функции «Круиз-контроль» и «Ограничитель скорости» в разделе «Эксплуатация автомобиля».

13 – стрелка спидометра. Показывает скорость движения автомобиля в км/ч.

Примечание. При движении на высоких скоростях спидометр в комбинации приборов может показывать скорость, немного превышающую значение скорости режима навигации мультимедийной системы (это законодательное требование не является неисправностью, реальная скорость движения близка к значению режима навигации).

14 – сигнализатор неисправности подушек безопасности (в варианном исполнении). Загорается при включении зажигания (режим «самотестирования»). При исправных надувных подушках безопасности он погаснет примерно через несколько секунд после включения зажигания. Если он не загорается, не гаснет или загорается во время движения автомобиля, это указывает на неисправность подушек безопасности.

ПРЕДУПРЕЖДЕНИЕ!

При возникновении аварийной ситуации подушки безопасности могут не сработать. Необходимо как можно скорее обратиться к дилеру LADA для устранения неисправности.

15 – сигнализатор антиблокировочной системы тормозов. Загорается при включении зажигания примерно на две секунды и затем гаснет (режим «самотестирования»). Если сигнализатор не гаснет после пуска двигателя или загорается во время движения автомобиля, это свидетельствует о неисправности антиблокировочной системы.

ПРЕДУПРЕЖДЕНИЕ!

В таком случае тормозная система работает как на автомобиле, не оснащенном антиблокировочной системой тормозов. Необходимо как можно скорее обратиться к дилеру LADA для устранения неисправности.

16 – сигнализатор «Неисправность двигателя». Загорается при включении зажигания примерно на две секунды и затем гаснет (режим «самотестирования»). Если сигнализатор не гаснет после пуска двигателя или загорается во время движения автомобиля, это указывает на наличие неисправности в системе управления двигателем, требующей обязательного устранения. См. подраздел «Особенности эксплуатации автомобиля с каталитическим нейтрализатором» в разделе «Эксплуатация автомобиля».

ВНИМАНИЕ!

Эксплуатация автомобиля с горящим или мигающим сигнализатором «Проверьте двигатель» может привести к выходу из строя системы управления двигателем, увеличению расхода топлива и ухудшению динамичности автомобиля. Обратитесь к дилеру LADA для устранения неисправности.

17 – сигнализатор отключения системы электронного контроля устойчивости (ESC) (в варианном исполнении). См. подраздел «Система электронного контроля устойчивости» в разделе «Эксплуатация автомобиля».

18 – сигнализатор неисправности системы электронного контроля устойчивости (ESC) (в варианном исполнении). Загорается при включении зажигания примерно на две секунды и затем гаснет (режим «самотестирования»). Мига-

ние сигнализатора во время движения автомобиля свидетельствует о срабатывании системы электронного контроля устойчивости. См. подраздел «Система электронного контроля устойчивости» в разделе «Эксплуатация автомобиля».

ПРЕДУПРЕЖДЕНИЕ!

Если сигнализатор не гаснет после пуска двигателя или загорается постоянным светом во время движения автомобиля, это свидетельствует о неисправности системы электронного контроля устойчивости. Необходимо как можно скорее обратиться к дилеру LADA для устранения неисправности.

19 – сигнализатор низкого уровня метана в газовом баллоне (в варианном исполнении). Загорается при включении зажигания примерно через две секунды и затем гаснет (режим «самотестирования»). См. дополнение к руководству по эксплуатации LADA Vesta CNG.

20 – сигнализатор низкого уровня бензина в топливном баке. Загорается при включении зажигания примерно через две секунды и затем гаснет (режим «самотестирования»). Если сигнализатор не гаснет после пуска двигателя или загорается во время движения автомобиля одновременно со звуковым сигналом, это указывает на низкий уровень топлива в баке. Необходимо произвести дозаправку во избежание перебоев в работе двигателя. С момента первого загорания сигнализатора Вы сможете проехать около 50 км.

ПРЕДУПРЕЖДЕНИЕ!

Никогда не допускайте полной выработки топлива. Это может привести к аварийной ситуации на дороге по при-

чине неожиданной для других участников движения остановки Вашего автомобиля.

21 – сигнализатор перегрева охлаждающей жидкости. Загорается при включении зажигания и затем гаснет (режим «самотестирования»). Если сигнализатор загорается во время движения автомобиля, это свидетельствует о превышении рабочего диапазона температуры охлаждающей жидкости.

ВНИМАНИЕ!

Продолжительное движение с горящим сигнализатором может привести к выходу двигателя из строя в результате перегрева. Остановитесь как можно скорее с соблюдением ПДД и дайте двигателю поработать несколько минут на холостом ходу. Если сигнализатор не гаснет, заглушите двигатель и обратитесь к дилеру LADA для устранения неисправности.

22 – контрольный сигнал включения дальнего света фар. Загорается при включении дальнего света фар. См. подраздел «Подрулевой переключатель».

23 – контрольный сигнал включения ближнего света фар. Загорается при включении ближнего света фар. См. подраздел «Подрулевой переключатель».

ВНИМАНИЕ!

Мигающий контрольный сигнал включения ближнего света фар информирует водителя о неисправности блок-фар. Необходимо обратиться к дилеру LADA.

24 – контрольный сигнал включения габаритных огней. Загорается при включении габаритных огней. См. подраздел «Подрулевой переключатель».

25 – контрольный сигнал включения задних противотуманных фонарей. Загорается при включении задних противотуманных фонарей. См. подраздел «Подрулевой переключатель».

26 – контрольный сигнал включения передних противотуманных фар (в варианном исполнении). Загорается при включении передних противотуманных фар. См. подраздел «Подрулевой переключатель».

27 – сигнализатор «Незакрытые двери». Загорается при включении зажигания примерно на две секунды и затем гаснет (режим «самотестирования»). Если сигнализатор не гаснет после пуска двигателя, это указывает на незакрытые или неплотно закрытые двери автомобиля.

ПРЕДУПРЕЖДЕНИЕ!

При загорании этого сигнализатора запрещается начинать движение автомобиля.

28 – сигнализатор разряда аккумуляторной батареи. Загорается при включении зажигания (режим «самотестирования»). Загорание сигнализатора при работающем двигателе означает нарушение нормальной работы системы электропитания автомобиля и указывает на неисправность системы зарядки аккумулятора, слабое натяжение/обрыв ремня привода генератора или неисправность самого генератора.

ВНИМАНИЕ!

Остановитесь с соблюдением ПДД, заглушите двигатель и обратитесь к дилеру LADA для устранения неисправности.



Рис. 3.2.2. Информационный дисплей комбинации приборов

Информационный дисплей

На информационном дисплее комбинации приборов (рис. 3.2.2) отображается следующая информация:

- текущее время;
- температура наружного воздуха;
- указатель температуры охлаждающей жидкости в системе охлаждения двигателя;
- данные бортового компьютера;
- предупреждающие сообщения;
- индикатор необходимости переключения передач механической трансмиссии – «Подсказчик переключения передач» **(в варианном исполнении)**;
- положение рычага автоматической трансмиссии **(в варианном исполнении)**;
- состояние боковых дверей, капота, двери/крышки багажника;
- указатель уровня топлива в топливном баке.

Положение рычага автоматической трансмиссии **(в варианном исполнении)**

На рисунке 3.2.3 показан вариант отображения информации о положении рычага автоматической трансмиссии. Более подробную информацию см. в разделе «Рычаг переключения передач».

Указатель уровня топлива в топливном баке

На рисунке 3.2.4 показан вариант отображения указателя уровня топлива в топливном баке.

Число прямоугольных делений указывает на уровень топлива. При минимальном уровне топлива прямоугольные деления гаснут и в комбинации приборов загорается сигнализатор низкого уровня топлива .



Рис. 3.2.3. Положение рычага автоматической трансмиссии **(в варианном исполнении)**



Рис. 3.2.4. Указатель уровня топлива в топливном баке

Бортовой компьютер

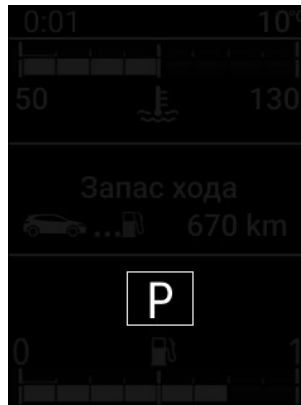
В варианном исполнении бортовой компьютер отображает следующие показания:

- пройденный путь;
- данные о поездке;
- информационные сообщения;
- сообщения о неисправностях (одновременно с включением в комбинации приборов сигнализатора о необходимости сервисного обслуживания автомобиля) (🔧);
- сообщения о критической неисправности (одновременно с включением в комбинации приборов сигнализатора экстренной остановки автомобиля) (STOP).

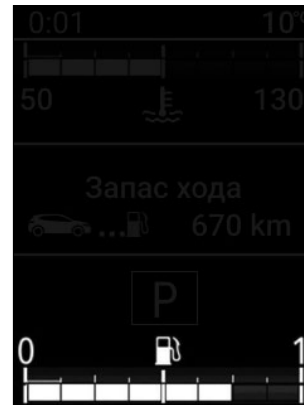
В варианном исполнении управление бортовым компьютером осуществляется с помощью кнопок на торце правого подрулевого рычага (рис. 3.2.5 а).

Примечание. Автомобиль оснащается функцией управления бортовым компьютером на правом рычаге подрулевого переключателя и на дополнительном блоке управления рулевого колеса. **В варианном исполнении** при наличии кнопок и на правом рычаге подрулевого переключателя, и на дополнительном блоке управления рулевого колеса бортовой компьютер управляется только с помощью кнопок на дополнительном блоке управления рулевого колеса (см. рис. 3.2.5 б).

При коротких нажатиях на кнопки ↑ «Вверх» или ↓ «Вниз» правого подрулевого переключателя на дисплее бортового компьютера последовательно отображается следующая информация:

- счетчик общего пробега и пробега за поездку;
- данные о поездке:
 - средний расход топлива;
 - текущий (мгновенный) расход топлива;
 - расчетный (примерный) запас хода на остатке топлива;
 - пройденный путь;
 - средняя скорость движения;



Рис. 3.2.5 а. Кнопки управления бортовым компьютером (в варианном исполнении)

- текущая скорость;
- пробег до очередного технического обслуживания;
- состояние автомобиля;
- настройка языка и времени.

Обнуление некоторых показаний:

- обнуление счетчика пробега за поездку. Включив индикацию «счетчик пробега за поездку», удерживайте кнопку ↑ «Вверх» или ↓ «Вниз» нажатой до обнуления показаний;
 - обнуление данных о поездке. Включив индикацию одного из параметров поездки, удерживайте кнопку ↑ «Вверх» или ↓ «Вниз» нажатой до обнуления показаний.
- Более подробную информацию см. в таблице 3.2.1.

Примечание. При превышении емкости памяти одного из запоминающих устройств обнуление данных о поездке происходит автоматически.

Чем больше расстояние, пройденное с момента последней операции обнуления, тем стабильнее и достовернее будут показания средней скорости, среднего расхода топлива и запаса хода на оставшемся в баке топливе.

Средний расход топлива может уменьшаться в следующих случаях:

- автомобиль закончил разгон;
- температура двигателя достигла нормы (а обнуление расчетных показателей было произведено при холодном двигателе);
- автомобиль выехал из города и движется с более высокой средней скоростью.

Примеры показаний бортового компьютера на информационном дисплее продемонстрированы в таблице 3.2.1.

В варианном исполнении управление бортовым компьютером осуществляется с помощью кнопок на дополнительной блоке управления рулевого колеса (рис. 3.2.5 б).

При коротких нажатиях на кнопки **1** ▲ «Вверх» или **3** ▼ «Вниз» на информационном дисплее последовательно отображается следующая информация:

- счетчик общего пробега и пробега за поездку;
- данные о поездке:
 - средний расход топлива;
 - текущий (мгновенный) расход топлива;
 - расчетный (примерный) запас хода на остатке топлива;
 - пройденный путь;
 - средняя скорость движения;
- текущая скорость;
- пробег до очередного технического обслуживания;
- состояние автомобиля;
- настройка языка и времени.

Обнуление некоторых показаний: см. в таблице 3.2.1.

Примечание. При превышении емкости памяти одного из запоминающих устройств обнуление данных о поездке происходит автоматически.



Рис. 3.2.5 б. Кнопки управления бортовым компьютером (в варианном исполнении)

Чем больше расстояние, пройденное с момента последней операции обнуления, тем стабильнее и достовернее будут показания средней скорости, среднего расхода топлива и запаса хода на оставшемся в баке топливе.





Средний расход топлива может уменьшаться в следующих случаях:





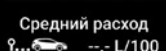

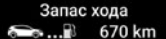
- автомобиль закончил разгон;
- температура двигателя достигла нормы (а обнуление расчетных показателей было произведено при холодном двигателе);
- автомобиль выехал из города и движется с более высокой средней скоростью.

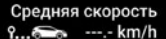



Примеры показаний бортового компьютера на информационном дисплее продемонстрированы в таблице 3.2.1.





Примеры информационных сообщений бортового компьютера и сообщений о неисправностях на информационном дисплее продемонстрированы в таблице 3.2.2.

Примеры показаний бортового компьютера



Показания на дисплее	Пояснения
Счетчики пробега	
 <p>0 km 0.0 km</p>	<p>Счетчик суммарного пробега (одометр) и пробега за поездку. Обнуление счетчика «Пробег за поездку» производится с помощью удержания кнопок ↑/↓ или ОК (в варианном исполнении).</p>
Данные о поездке	
 <p>Средний расход ?... L/100</p>	<p>Средний расход топлива. Значение среднего расхода топлива отображается на дисплее после прохождения автомобилем 500 м пути с момента последнего обнуления расчетных показателей. Обнуление счетчика «Средний расход» производится с помощью удержания кнопок ↑/↓ или ОК (в варианном исполнении).</p> <p>Примечание. Также при этом обнуляются «Пробег» и «Средняя скорость».</p>
 <p>Мгновен. расход 0.0 L/h</p>	<p>Текущий расход топлива. При скорости менее 20 км/ч на дисплее отображается мгновенный расход топлива в л/ч, а при скорости 20 км/ч и более – в л/100 км.</p>
 <p>Запас хода 670 km</p>	<p>Расчетный запас хода на оставшемся в баке топливе.</p> <p>Примечание. Запас хода отображается сразу.</p>
 <p>Пробег 0.0 km</p>	<p>Пройденное расстояние с момента последнего обнуления показателей. Обнуление счетчика «Пробег» производится с помощью удерживания кнопок ↑/↓ или ОК (в варианном исполнении).</p> <p>Примечание. Также при этом обнуляются «Средний расход» и «Средняя скорость».</p>
 <p>Средняя скорость --- km/h</p>	<p>Средняя скорость с момента последнего обнуления показателей. Значение отображается на дисплее после прохождения автомобилем 500 м пути. Обнуление счетчика «Средняя скорость» производится с помощью удерживания кнопок ↑/↓ или ОК (в варианном исполнении).</p> <p>Примечание. Также при этом обнуляются «Пробег» и «Средний расход».</p>

Показания на дисплее	Пояснения
Текущая скорость	
0 km/h	Текущая скорость движения автомобиля
Пробег до очередного технического обслуживания	
ТО через -- км/ -- дн.	<p>Отображение значения пробега или времени до следующего технического обслуживания автомобиля. Данный пункт меню доступен в общем списке меню бортового компьютера.</p> <p>Автоматическое отображение значения пробега или времени до следующего технического обслуживания автомобиля. При достижении порога предупреждения в 1500 км или один месяц (в зависимости от того, что наступит ранее) о необходимости провести техническое обслуживание при включении зажигания на дисплей автоматически выводятся всплывающее сообщение с показаниями оставшегося периода (в км и/или днях) и в комбинации приборов загорается сигнализатор . При полном истечении межсервисного периода выводится всплывающее сообщение «Необходимо провести ТО» и в комбинации приборов продолжает гореть сигнализатор . После прохождения технического обслуживания и обнуления счетчиков индикация показаний в автоматическом режиме прекращается</p>
Бортовой журнал	
<div style="background-color: black; color: white; padding: 5px; margin-bottom: 5px;">Состояние автомобиля ОК</div> <div style="background-color: black; color: white; padding: 5px;">Состояние автомобиля (1)</div>	<p>Меню для просмотра сообщений типа:</p> <ul style="list-style-type: none"> • информационные сообщения (о включенной или выключенной системе электронного контроля устойчивости (в варианном исполнении) и т. д.); • сообщения о неисправностях (необходимость проверки системы впрыска, подушек безопасности (в варианном исполнении) и т. д.). <p>Вход в меню доступен только при наличии сохраненного информационного сообщения с отображением счётчика с их количеством. Вход осуществляется по длинному нажатию кнопок / или короткому нажатию ОК (в варианном исполнении). Выход осуществляется по длинному нажатию кнопок / или короткому нажатию кнопки 2  «Меню» (в варианном исполнении).</p> <p>Примечание. Выход из меню также осуществляется автоматически через 30 секунд</p>

Показания на дисплее	Пояснения
Температура охлаждающей жидкости	
	<p>Отображение температуры охлаждающей жидкости в системе охлаждения двигателя. Загорание каждого нового прямоугольного деления соответствует увеличению температуры на 10 °С</p>
Текущее время	
	<p>Отображение текущего времени. Вход в режим установки часов осуществляется с помощью длинного нажатия кнопок ↑/▲ «Вверх» или ↓/▼ «Вниз». Далее настройка происходит в следующей последовательности:</p> <ol style="list-style-type: none"> 1. Настройка часов: значение часов мигает в течение 5 секунд, пользователь может отрегулировать значение часов с помощью короткого нажатия кнопок ↑/▲ «Вверх» или ↓/▼ «Вниз». 2. По истечении 5-секундного таймера с момента последнего действия или по короткому нажатию кнопки OK (в варианном исполнении) начинается отображение настройки минут. 3. Настройка минут: значение минут мигает в течение 5 секунд, пользователь может отрегулировать значение минут с помощью короткого нажатия кнопок ↑/▲ «Вверх» или ↓/▼ «Вниз». 4. По истечении 5-секундного таймера с момента последнего действия или по короткому нажатию кнопки OK (в варианном исполнении) перестают мигать минуты, что сигнализирует об окончании настройки времени
Температура наружного воздуха	
	<p>Отображение температуры наружного воздуха. Когда температура снаружи автомобиля находится в пределах от -3 до +3 °С, появляется информационное сообщение.</p>
Состояние боковых дверей, капота, двери/крышки багажного отделения	
	<p>Все элементы закрыты, можно начинать движение</p>
	<p>Какой-то элемент открыт, начинать движение запрещено</p>

Показания на дисплее	Пояснения
Подсказчик переключения передач (в варианном исполнении)	
	Рекомендуется переключение на более высокую передачу
	Рекомендуется переключение на более низкую передачу
Настройки	
Настройки языка и времени	Вход в настройки языка и времени осуществляется по длинному нажатию кнопок  /  или короткому нажатию OK (в варианном исполнении)

Примеры сообщений бортового компьютера

Сообщение	Пояснения
Информационные сообщения	
Данные сообщения играют роль подсказки при пуске двигателя, дают информацию о выборе или текущем состоянии систем управления автомобилем	
«Опасность гололедицы»	Предупреждает водителя о возможности гололедицы на дорогах
«Поверните руль + нажмите Start»	Слегка поверните рулевое колесо при одновременном нажатии на кнопку START (см. раздел «Включение зажигания»), чтобы разблокировать колонку рулевого управления
«Включена сист. стабилизации»	Уведомляет водителя о включении функции ESC (<i>в варианном исполнении</i>)
Сообщения о нарушениях работы	
Данные сообщения выводятся вместе с загоранием в комбинации приборов сигнализатора  и указывают на необходимость скорейшей доставки автомобиля к дилеру LADA с соблюдением соответствующих мер предосторожности. Данные сообщения заносятся в бортовой журнал	
ВНИМАНИЕ! Несоблюдение данных предписаний может привести к повреждению автомобиля!	
«Проверить автомобиль»	Свидетельствует о неисправности одного из датчиков педалей, системы контроля состояния аккумуляторной батареи и электропитания или датчика уровня масла
«Провер. подушки безопасности»	Свидетельствует о неисправности системы подушек безопасности. В случае ДТП они могут не раскрыться
Предупреждающие сообщения	
Данные сообщения выводятся вместе с загоранием в комбинации приборов сигнализатора  и предписывают в целях безопасности немедленно остановить автомобиль с соблюдением ПДД, выключить двигатель и связаться с дилером LADA. Вывод данных сообщений может сопровождаться загоранием соответствующего сигнализатора или звукового сигнала	

Сообщение	Пояснения
«Риск повреждения двигателя»	Указывает на неисправность системы впрыска, на перегрев или на серьезную неисправность двигателя
«Рулевое управл. неисправно»	Указывает на неисправность рулевого управления
«Тормоза неисправны»	Указывает на неисправность тормозной системы. Затормозите вручную автомобиль стояночным тормозом и обеспечьте неподвижность автомобиля, заблокировав колеса упорами
«Неисп. эл. сист. ОПАСНОСТЬ!»	Указывает на неисправность в цепи зарядки аккумуляторной батареи автомобиля (генератор и т. п.)
«Риск поломки коробки передач»	Указывает на неисправность автоматической трансмиссии



Рис. 3.3.1. Комбинация приборов верхнего уровня оснащения (в варианном исполнении)

3.3 КОМБИНАЦИЯ ПРИБОРОВ ВЕРХНЕГО УРОВНЯ ОСНАЩЕНИЯ

Внешний вид комбинации приборов верхнего уровня оснащения показан на рисунке 3.3.1:

1 – сигнализатор неисправности рулевого управления. Загорается при включении зажигания примерно на две секунды и затем гаснет (режим «самотестирования»). Если сигнализатор не гаснет после пуска двигателя или загорается во время движения автомобиля, это свидетельствует о неисправности рулевого управления.

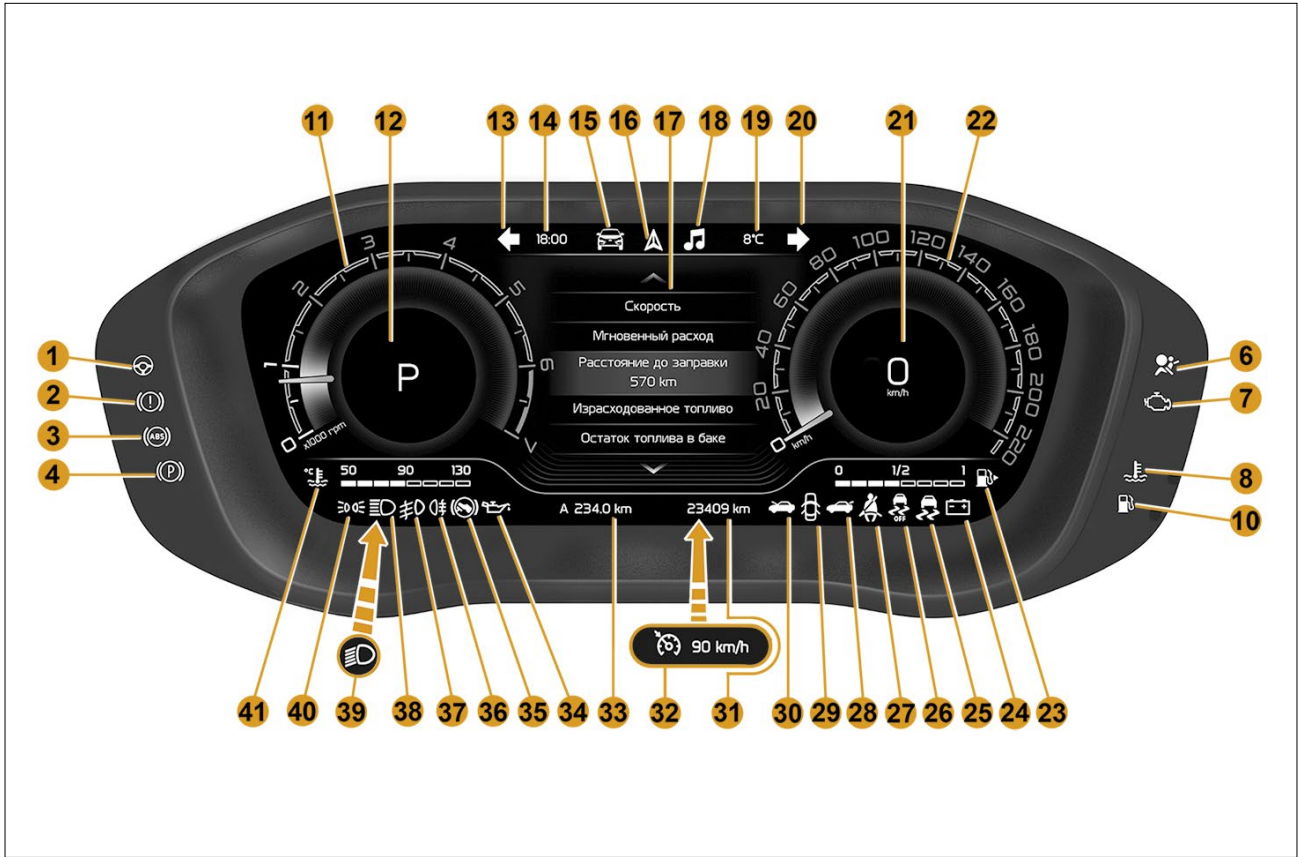
ПРЕДУПРЕЖДЕНИЕ!

Запрещается эксплуатация автомобиля при постоянно горящем сигнализаторе. Если сигнализатор загорелся во время движения автомобиля, остановитесь как можно скорее с соблюдением ПДД, заглушите двигатель и обратитесь к дилеру LADA для устранения неисправности. Доставку автомобиля к дилеру LADA осуществляйте эвакуатором.

2 – сигнализатор неисправности тормозной системы. Загорается при включении зажигания примерно на две секунды и затем гаснет (режим «самотестирования»). Если сигнализатор не гаснет после пуска двигателя или загорается во время движения автомобиля, это свидетельствует о неисправности тормозной системы (например: низкий уровень тормозной жидкости в бачке гидропривода тормозов, отказ системы распределения тормозных сил и т. д.).

ПРЕДУПРЕЖДЕНИЕ!

Запрещается эксплуатация автомобиля при горящем сигнализаторе. Если сигнализатор загорелся во время

движения автомобиля, остановитесь как можно скорее с соблюдением ПДД, заглушите двигатель и проверьте уровень тормозной жидкости в бачке гидропривода тормозов (см. раздел «Уровень рабочей жидкости в тормозной системе»). Обратитесь к дилеру LADA для устранения неисправности. Доставку автомобиля к дилеру LADA осуществляйте эвакуатором.

3 – сигнализатор антиблокировочной системы тормозов.

Загорается при включении зажигания примерно на две секунды и затем гаснет (режим «самотестирования»). Если сигнализатор не гаснет после пуска двигателя или загорается во время движения автомобиля, это свидетельствует о неисправности антиблокировочной системы.

ПРЕДУПРЕЖДЕНИЕ!

В таком случае тормозная система работает как на автомобиле, не оснащенном антиблокировочной системой тормозов. Необходимо как можно скорее обратиться к дилеру LADA для устранения неисправности.

4 – сигнализатор включения стояночного тормоза. См. раздел «Рычаг стояночного тормоза».

6 – сигнализатор неисправности подушек безопасности (в варианном исполнении). Загорается при включении зажигания (режим «самотестирования»). При исправных надувных подушках безопасности он погаснет примерно через несколько секунд после включения зажигания. Если он не загорается, не гаснет или загорается во время движения автомобиля, это указывает на неисправность подушек безопасности.

ПРЕДУПРЕЖДЕНИЕ!

При возникновении аварийной ситуации подушки безопасности могут не сработать. Необходимо как можно скорее обратиться к дилеру LADA для устранения неисправности.

7 – сигнализатор «Неисправность двигателя». Загорается при включении зажигания примерно на две секунды и затем гаснет (режим «самотестирования»). Если сигнализатор не гаснет после пуска двигателя или загорается во время движения автомобиля, это указывает на наличие неисправности в системе управления двигателем, требующей обязательного устранения. См. подраздел «Особенности эксплуатации автомобиля с каталитическим нейтрализатором» в разделе «Эксплуатация автомобиля».

ВНИМАНИЕ!

Эксплуатация автомобиля с горящим или мигающим сигнализатором «Проверьте двигатель» может привести к выходу из строя системы управления двигателем, увеличению расхода топлива и ухудшению динамичности автомобиля. Обратитесь к дилеру LADA для устранения неисправности.

8 – сигнализатор перегрева охлаждающей жидкости. Загорается при включении зажигания и затем гаснет (режим «самотестирования»). Если сигнализатор загорается во время движения автомобиля, это свидетельствует о превышении рабочего диапазона температуры охлаждающей жидкости.

ВНИМАНИЕ!

Продолжительное движение с горящим сигнализатором может привести к выходу двигателя из строя в результа-

те перегрева. Остановитесь как можно скорее с соблюдением ПДД и дайте двигателю поработать несколько минут на холостом ходу. Если сигнализатор не гаснет, заглушите двигатель и обратитесь к дилеру LADA для устранения неисправности.

10 – сигнализатор низкого уровня бензина в топливном баке. Загорается при включении зажигания примерно через две секунды и затем гаснет (режим «самотестирования»). Если сигнализатор не гаснет после пуска двигателя или загорается во время движения автомобиля одновременно со звуковым сигналом, это указывает на низкий уровень топлива в баке. Необходимо произвести дозаправку во избежание перебоев в работе двигателя. С момента первого загорания сигнализатора Вы сможете проехать около 50 км.

ПРЕДУПРЕЖДЕНИЕ!

Никогда не допускайте полной выработки топлива. Это может привести к аварийной ситуации на дороге по причине неожиданной для других участников движения остановки Вашего автомобиля.

11 – шкала тахометра. Показывает частоту вращения коленчатого вала двигателя ($\times 1000 \text{ мин}^{-1}$). Чтобы узнать число оборотов двигателя в минуту, нужно умножить число, на которое показывает стрелка, на 1000. Нахождение стрелки тахометра в зоне шкалы красного цвета предупреждает о повышенной частоте вращения двигателя. Во избежание повреждения двигателя его максимальная частота вращения ограничена программно-электронной системой управления двигателя.

12 – цифровая индикация положения рычага автоматической коробки передач *(в вариантном исполнении)*.

13 – сигнализатор указателей левого поворота. Загорается в прерывистом режиме при включении указателей левого поворота, а также при включении аварийной сигнализации.

14 – цифровая индикация текущего времени.

15 – индикатор классического режима отображения комбинации приборов (с аналоговыми шкалами спидометра и тахометра).

16 – индикатор режима отображения комбинации приборов в формате навигатора.

17 – зона информационных сообщений комбинации приборов.

18 – индикатор режима отображения комбинации приборов в формате мультимедийного проигрывателя.

19 – цифровая индикация температуры окружающего воздуха.

20 – сигнализатор указателей правого поворота. Загорается в прерывистом режиме при включении указателей правого поворота, а также при включении аварийной сигнализации.

21 – цифровая индикация скорости движения автомобиля.

22 – шкала спидометра. Показывает скорость движения автомобиля в км/ч.

Примечание. При движении на высоких скоростях спидометр в комбинации приборов может показывать скорость, немного превышающую значение скорости режима навигации мультимедийной системы (это законодательное требование, не является неисправностью, реальная скорость движения близка к значению режима навигации).

23 – графическая индикация уровня топлива. Число прямоугольных делений указывает на уровень топлива. При минимальном уровне топлива прямоугольные деления гаснут и в комбинации приборов загорается сигнализатор **10** низкого уровня топлива .

24 – сигнализатор разряда аккумуляторной батареи. Загорается при включении зажигания (режим «самотестирования»). Загорание сигнализатора при работающем двигателе означает нарушение нормальной работы системы электропитания автомобиля и указывает на неисправность системы зарядки аккумулятора, слабое натяжение/обрыв ремня привода генератора или неисправность самого генератора.

ВНИМАНИЕ!

Остановитесь с соблюдением ПДД, заглушите двигатель и обратитесь к дилеру LADA для устранения неисправности.

25 – сигнализатор неисправности системы электронного контроля устойчивости *(в вариантном исполнении)*. Загорается при включении зажигания примерно на две секунды и затем гаснет (режим «самотестирования»). Мигание сигнализатора во время движения автомобиля свидетельствует о срабатывании системы электронного контроля устойчивости. См. раздел «Система электронного контроля устойчивости».

ПРЕДУПРЕЖДЕНИЕ!

Если сигнализатор не гаснет после пуска двигателя или загорается постоянным светом во время движения автомобиля, это свидетельствует о неисправности системы электронного контроля устойчивости. Необходимо как можно скорее обратиться к дилеру LADA для устранения неисправности.

26 – сигнализатор отключения системы электронного контроля устойчивости (*в вариантном исполнении*). См. раздел «Система электронного контроля устойчивости».

27 – сигнализатор непристёгнутых ремней безопасности.

28 – сигнализатор «Незакрытое багажное отделение». Загорается при включении зажигания примерно на две секунды и затем гаснет (режим «самотестирования»). Если сигнализатор не гаснет после пуска двигателя, это указывает на незакрытое багажное отделение.

ПРЕДУПРЕЖДЕНИЕ!

При включении этого сигнализатора запрещается продолжать движение автомобиля.

29 – сигнализатор «Незакрытые двери». Загорается при включении зажигания примерно на две секунды и затем гаснет (режим «самотестирования»). Если сигнализатор не гаснет после пуска двигателя, это указывает на незакрытые или неплотно закрытые двери автомобиля.

ПРЕДУПРЕЖДЕНИЕ!

При включении этого сигнализатора запрещается продолжать движение автомобиля.

30 – сигнализатор «Незакрытый капот». Загорается при включении зажигания примерно на две секунды и затем гаснет (режим «самотестирования»). Если сигнализатор не гаснет после пуска двигателя, это указывает на незакрытый капот.

ПРЕДУПРЕЖДЕНИЕ!

При включении этого сигнализатора запрещается продолжать движение автомобиля.

31 – цифровая индикация общего пробега автомобиля.

32 – индикатор «Круиз-контроль» и «Ограничитель скорости» (*в вариантном исполнении*). См. раздел «Функции «Круиз-контроль» и «Ограничитель скорости».

33 – цифровая индикация пробега автомобиля с момента последнего сброса.

34 – сигнализатор аварийного давления моторного масла. Загорается при включении зажигания примерно на две секунды и затем гаснет (режим «самотестирования»). Если сигнализатор не гаснет после пуска двигателя или загорается во время движения автомобиля, это свидетельствует об опасном падении давления масла в системах двигателя.

ВНИМАНИЕ!

Эксплуатация автомобиля при горящем сигнализаторе может привести к серьезным повреждениям и выходу двигателя из строя. Если сигнализатор загорелся во время движения автомобиля, остановитесь как можно скорее с соблюдением ПДД, заглушите двигатель и проверьте уровень масла в двигателе (см. раздел «Уровень масла в двигателе»). Обратитесь к дилеру LADA для устранения неисправности.

35 – сигнализатор нажатия педали тормоза (*в вариантном исполнении*). При включенном зажигании информирует о необходимости нажатия педали тормоза для того, чтобы разблокировать переключение передач.

36 – контрольный сигнал включения задних противотуманных фонарей. Загорается при включении задних противотуманных фонарей. См. раздел «Подрулевой переключатель».

37 – контрольный сигнал включения передних противотуманных фар (в варианном исполнении). Загорается при включении передних противотуманных фар. См. раздел «Подрулевой переключатель».

38 – контрольный сигнал включения дальнего света фар. Загорается при включении дальнего света фар. См. раздел «Подрулевой переключатель».

39 – контрольный сигнал включения ближнего света фар. Загорается при включении ближнего света фар. См. раздел «Подрулевой переключатель».

ВНИМАНИЕ!

Мигающий контрольный сигнал включения ближнего света фар информирует водителя о неисправности блок-фар. Необходимо обратиться к дилеру LADA.

40 – контрольный сигнал включения габаритных огней. Загорается при включении габаритных огней. См. раздел «Подрулевой переключатель».

41 – графическая индикация температуры охлаждающей жидкости. Отображение температуры охлаждающей жидкости в системе охлаждения двигателя. Загорание каждого нового прямоугольного деления соответствует увеличению температуры на 10 °С.

Управление режимами отображения

Комбинация приборов верхнего уровня оснащена несколько режимов и стилей отображения, управление которыми осуществляется с помощью кнопок на дополнительном блоке управления рулевого колеса (рис. 3.3.2).



Рис. 3.3.2. Кнопки управления комбинацией приборов (в варианном исполнении)

Описание алгоритмов работы кнопок на рулевом колесе приведено в таблице 3.3.1.

Более подробную информацию о работе комбинации приборов смотрите в руководстве пользователя «Мультимедийная система LADA EnjoY Vision Pro».

Таблица 3.3.1

Кнопки управления на рулевом колесе

№	Наименование кнопки управления	Действие в комбинации приборов
1	▲	КН: прокрутка функций бортового компьютера вверх по списку. ДН1: быстрая прокрутка функций бортового компьютера вверх по списку
2		КН (в основном меню): переключение между режимами отображения комбинации приборов («Бортовой компьютер» → «Навигация» → «Мультимедиа»). КН (в подменю): возвращение в основное меню бортового компьютера. ДН2: переключение между стилями отображения комбинации приборов («Standard» → «Digital» → «Vision»)
3	OK	КН: подтверждение выбора. ДН2: возврат к предыдущему пункту. ДН3: сброс значений <i>(при наличии такой возможности)</i>
4	▼	КН: прокрутка функций бортового компьютера вниз по списку. ДН1: быстрая прокрутка функций бортового компьютера вниз по списку

* КН – короткое нажатие (менее 1 секунды). Действие будет выполнено сразу после отпускания кнопки.

ДН1 – долгое нажатие (более 1 секунды). Действие начинается, когда кнопка нажимается в течение указанного времени, и продолжается до тех пор, пока кнопка не будет отпущена.

ДН2 – долгое нажатие (более 1 секунды). Действие будет выполнено после удержания кнопки в течение указанного времени.

ДН3 – нажатие (более 2 секунд). Действие будет выполнено после удержания кнопки в течение указанного времени.

3.4 РУЛЕВОЕ КОЛЕСО

Регулировка положения рулевого колеса

На автомобиле устанавливается рулевая колонка, регулируемая по глубине и высоте (рис. 3.4.1).

Регулировка положения рулевого колеса производится в следующем порядке:

- переместите блокирующий рычаг **2** на себя;
- путём перемещения рулевой колонки вверх/вниз и вперед/назад установите рулевое колесо **1** в удобное для Вас положение;
- переместите рычаг **2** от себя, убедившись, что он полностью блокирует рулевую колонку.

ПРЕДУПРЕЖДЕНИЕ!

Запрещается проводить регулировку положения рулевого колеса во время движения автомобиля.



Рис. 3.4.1. Регулировка положения рулевого колеса

Включатель звукового сигнала

Включатель звукового сигнала показан на рисунках 3.4.2 а/ 3.4.2 б и выделен цветом.

В варианном исполнении на руле без подушки безопасности водителя (рис. 3.4.2 а) активация звукового сигнала осуществляется путем нажатия на верхнюю часть крышки рулевого колеса – в зоне, выделенной цветом.

На руле с подушкой безопасности водителя (рис. 3.4.2 б) активация звукового сигнала осуществляется путем нажатия на крышку модуля надувной подушки безопасности водителя (НПБВ) в верхней части – в зоне, выделенной цветом.

ВНИМАНИЕ!

• Активировать звуковой сигнал ударом по крышке модуля НПБВ запрещается!

• Во избежание разрыва крышки модуля надувной подушки безопасности водителя (НПБВ) не пытаться активировать звуковой сигнал ниже рекомендованной зоны, выделенной цветом.

Принятые меры по корректному обращению с включателем звукового сигнала продлят срок службы модуля НПБВ.

В случае непринятия Вами рекомендаций по корректной активации звукового сигнала изготовитель не несет ответственности за дальнейшее состояние и эксплуатационные характеристики модуля НПБВ Вашего автомобиля.



Рис. 3.4.2 а. Включатель звукового сигнала (в варианном исполнении)



Рис. 3.4.2 б. Включатель звукового сигнала (в варианном исполнении)

Дополнительные блоки управления

В варианном исполнении на рулевом колесе расположены дополнительные блоки управления (рис. 3.4.3).

Варианты исполнения дополнительного блока управления **A** показаны на рисунках 3.4.4 и 3.4.5:

1 – Кнопка-джойстик управления функциями «Круиз-контроль» и «Ограничитель скорости» с двумя нефиксируемыми положениями.

В варианном исполнении при наличии кнопки-джойстика функция может быть неактивной. Это не является каким-либо несоответствием, а вызвано спецификой комплектации Вашего автомобиля. См. раздел «Функции «Круиз-контроль» и «Ограничитель скорости».

2, 4 – Кнопки управления мультимедийной системой LADA EnjoY/LADA EnjoY Vision Pro. См. раздел «Мультимедийная система LADA EnjoY» и «Мультимедийная система LADA EnjoY Vision Pro».

3, 5, 6 – Кнопки управления функциями «Круиз-контроль» и «Ограничитель скорости». **В варианном исполнении** при наличии кнопок функция может быть неактивной. Это не является каким-либо несоответствием, а вызвано спецификой комплектации Вашего автомобиля. См. раздел «Функции «Круиз-контроль» и «Ограничитель скорости».

7 – Включение/отключение функции обогрева рулевого колеса.



Рис. 3.4.3. Дополнительные блоки управления (в варианном исполнении)



Рис. 3.4.4. Блок управления A (в варианном исполнении)



Рис. 3.4.5. Блок управления A (в варианном исполнении)

Варианты исполнения дополнительного блока управления **В** показаны на рисунках 3.4.6 и 3.4.7:

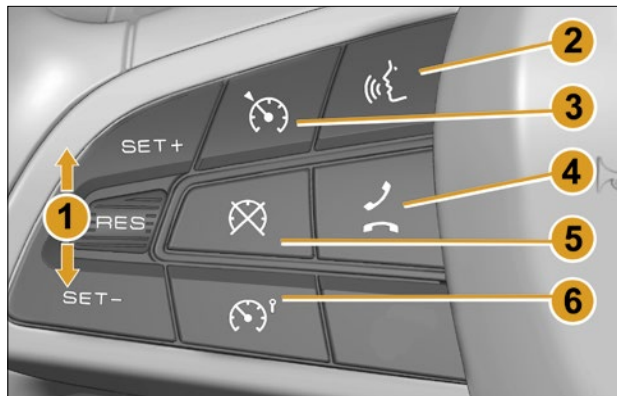
8, 12 – Кнопки управления мультимедийной системой LADA EnjoY/LADA EnjoY Vision Pro. См. раздел «Мультимедийная система LADA EnjoY» и «Мультимедийная система LADA EnjoY Vision Pro».

9, 10, 11, 13 – Кнопки управления бортовым компьютером.

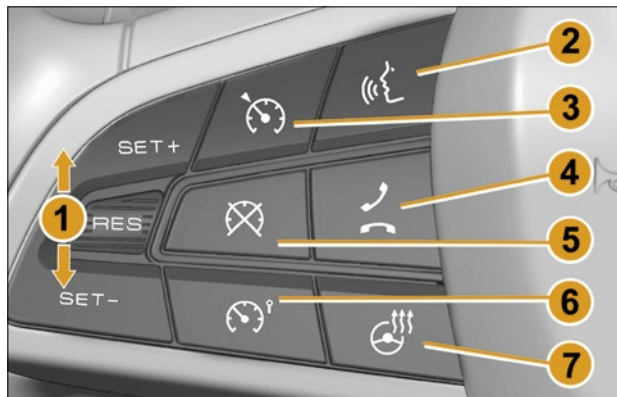
14 – Кнопка-джойстик управления мультимедийной системой LADA EnjoY/LADA EnjoY Vision Pro с двумя нефиксируемыми положениями. См. раздел «Мультимедийная система LADA EnjoY» и «Мультимедийная система LADA EnjoY Vision Pro».





Рис. 3.4.6. Блок управления **В** (в вариантном исполнении)

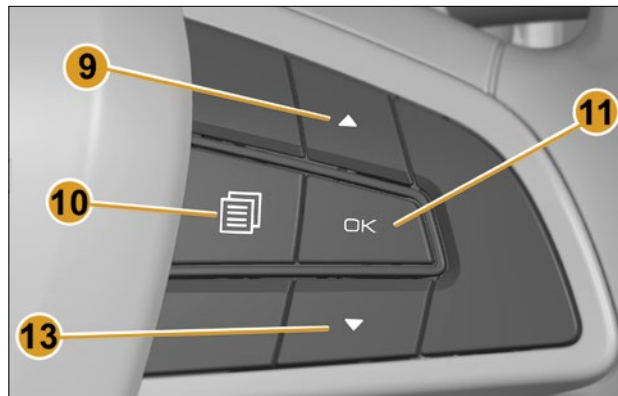

Рис. 3.4.7. Блок управления **В** (в вариантном исполнении)

Обогрев руля

В варианном исполнении рулевое колесо может иметь функцию обогрева. Зоны обогрева показаны на рисунке 3.4.8. Обогрев охватывает весь диаметр обода рулевого колеса, за исключением участков сшива кожи по внутреннему диаметру. При включенном зажигании подогрев рулевого колеса включается нажатием кнопки **7** с символом , расположенной на дополнительном блоке **A**. Включение подтверждается оранжевым свечением сигнализатора на кнопке .

ВНИМАНИЕ!

Используйте подогрев рулевого колеса только при заведенном двигателе.

Длительность работы обогревателя руля контролируется блоком управления и зависит от температуры окружающей среды. Также можно принудительно отключить обогрев повторным нажатием на кнопку или включить повторно в случае необходимости после автоматического отключения. Выделенные на рисунке 3.4.9 участки обогрева рулевого колеса подогреваются быстрее и до большей температуры, чем остальные участки.



Рис. 3.4.8. Зоны обогрева рулевого колеса



Рис. 3.4.9. Зоны максимального обогрева рулевого колеса

3.5 ВКЛЮЧЕНИЕ ЗАЖИГАНИЯ

На Вашем автомобиле включение зажигания, пуск и остановка двигателя, разблокировка противоугонного замка рулевой колонки осуществляются с помощью кнопки **START/STOP** на панели приборов (рис. 3.5.1).

Для включения зажигания и пуска двигателя ключ должен быть в активном состоянии и находиться в зоне **A** действия антенны в момент нажатия кнопки **START/STOP** (рис. 3.5.2). Активация ключа происходит в момент нажатия кнопки разблокировки  на ПДУ. Длительность активного состояния ключа составляет 45 секунд. Если по истечении 45 секунд нажатие кнопки **START/STOP** не выполнено, требуется расположить ключ в нише **B** (рис. 3.5.3), ограниченной резиновыми бортиками.

ВНИМАНИЕ!

- Не рекомендуется использовать с ключом брелок и другие аксессуары, препятствующие расположению ключа в нише **B** внутри резиновых бортиков.
- После пуска двигателя и во время движения автомобиля не рекомендуется извлекать ключ из ниши **B**.



Рис. 3.5.1. Кнопка START/STOP



Рис. 3.5.2. Зона действия ключа



Рис. 3.5.3. Место размещения считывающего устройства

Для включения зажигания без пуска двигателя разместите ключ в салоне автомобиля (в активном состоянии в зоне **A** или в любом состоянии в зоне **B**), кратковременно нажмите на кнопку **START/STOP**, не нажимая на педаль тормоза, при нейтральном положении рычага механической коробки передач или положении **P** автоматической коробки (во избежание непреднамеренного пуска двигателя).

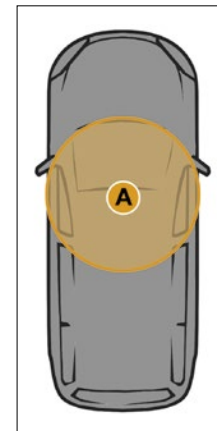
Для выключения зажигания повторно кратковременно нажмите кнопку **START/STOP**.

ПРЕДУПРЕЖДЕНИЕ!

После выключения зажигания (или остановки двигателя) система оставляет включенным питание дополнительных потребителей. Это может привести к разрядке АКБ. При открытии двери водителя или по истечении 10 минут после выключения зажигания дополнительные потребители будут обесточены.

Другие функции кнопки **START/STOP** описаны в разделе «Пуск и остановка двигателя».

3.6 ЗОНА РАСПОЛОЖЕНИЯ ПЕДАЛЕЙ

Перед водительским сиденьем внизу находится зона размещения педалей (рис. 3.6.1, 3.6.2):

1 – Педаль акселератора.

2 – Педаль тормоза.

3 – Педаль сцепления.

ПРЕДУПРЕЖДЕНИЕ!

- Водителю рекомендуется использовать обувь, которая позволяет уверенно и удобно управлять автомобилем.
- На водительском месте используйте сертифицированные коврики (полиуретановые или тканевые), предназначенные именно для данного автомобиля, закрепляющиеся с помощью специальных элементов. Не используйте несколько ковриков, укладывая их один на другой. Это создает риск блокировки педалей.



Рис. 3.6.1. Зона расположения педалей в автомобиле с механической трансмиссией

- Не кладите посторонние предметы на пол в зоне размещения педалей и под сиденье водителя. Предмет может переместиться и препятствовать управлению автомобилем.

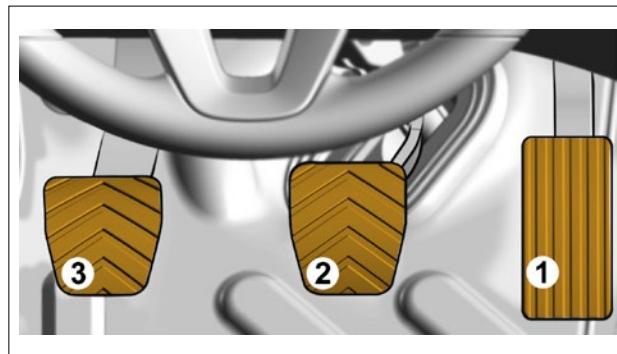

Рис. 3.6.2. Зона расположения педалей в автомобиле с автоматической трансмиссией

3.7 РЫЧАГ ПЕРЕКЛЮЧЕНИЯ ПЕРЕДАЧ

Механическая трансмиссия

Включение передач на автомобиле с механической трансмиссией производится согласно схеме на рукоятке (рис. 3.7.1):

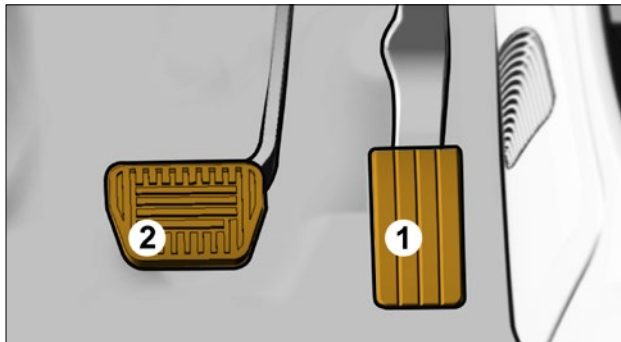
1, 2, 3, 4, 5 – первая, вторая, третья, четвертая, пятая передачи переднего хода соответственно.

R – передача заднего хода.

Нейтральное положение – между третьей и четвертой передачами.

Для включения передачи переднего хода выжмите педаль сцепления, не отпуская педали, произведите перемещение рычага в нейтральное положение, затем на выбранную передачу по траектории, указанной на схеме рукоятки. Для передачи крутящего момента от двигателя на колеса плавно отпустите педаль сцепления.

Для включения передачи заднего хода полностью остановите автомобиль, выжмите педаль сцепления и, выждав не менее трех секунд, отведите рычаг переключения передач из



Рис. 3.7.1. Рычаг переключения передач механической трансмиссии

нейтрального положения вправо до упора и переместите его назад по ходу движения автомобиля до упора.

Если включить передачу не удастся, верните рычаг в нейтральное положение, отпустите педаль сцепления, затем выжмите сцепление снова и повторите попытку включения передачи.

Обращайте внимание на полное включение задней передачи, длина хода полного включения задней передачи аналогична ходам включения в этом же направлении второй и четвертой передач. Только после полного включения задней передачи отпустите педаль сцепления и начинайте движение задним ходом.

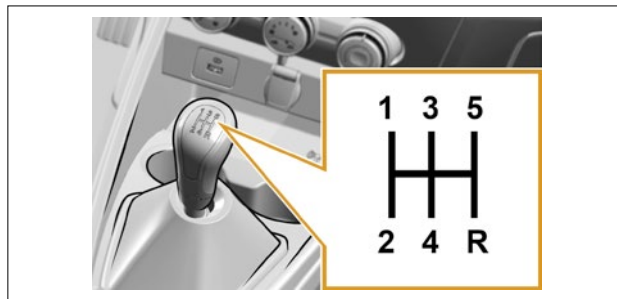
При перемещении рычага в положение заднего хода включается фонарь заднего хода (при включенном зажигании).

ПРЕДУПРЕЖДЕНИЕ!

При движении задним ходом обзор водителя сильно ограничен, поэтому перед началом движения необходимо убедиться в безопасности совершаемого маневра и отсутствии препятствий.

ВНИМАНИЕ!

- При переключении передач не прилагайте к рычагу переключения передач излишних усилий.
- При переключении передач педаль сцепления следует выжимать до упора для полного отключения сцепления. Иначе возможно затруднение, шум при переключении передач и повышенный износ деталей коробки передач.
- Эксплуатация автомобиля с недовключенной передачей может привести к повреждению деталей коробки передач.
- В процессе движения не держите длительное время руку на рукоятке переключения передач (кроме моментов переключения передач), это может привести к повреждению и преждевременному износу деталей привода переключения передач.

Автоматическая трансмиссия

Переключение режимов автоматической трансмиссии производится перемещением рычага переключения передач согласно схеме на рукоятке, предварительно нажав кнопку фиксации **1** (рис. 3.7.2):

P – стоянка. Используется для исключения самопроизвольного движения автомобиля на стоянке. При этом стояночный тормоз может быть включен или выключен. При стоянке на уклонах рекомендуется включать стояночный тормоз перед включением режима **P**, это снизит износ деталей привода переключения передач.

R – передача заднего хода. Используется для движения назад, может быть включена только после полной остановки автомобиля при работе двигателя на холостом ходу.

N – нейтральное положение. Используется при пуске двигателя на стоянке одновременно с включенным стояночным тормозом или при буксировке автомобиля. Кроме того, данное положение рычага переключения можно использовать для пуска двигателя при внезапной его остановке во время движения, но без использования стояночного тормоза.

D – вождение с автоматическим управлением. Используется для движения вперед в автоматическом режиме переключения передач.

M – вождение с ручным управлением. Используется для движения вперед в ручном режиме переключения передач.

«+» – повышение передачи. Используется для включения повышенной передачи в ручном режиме переключения передач.

«-» – понижение передачи. Используется для включения пониженной передачи в ручном режиме переключения передач.

Примечание. При перемещении рычага из положения **N** в положение **D**, **M**, «+», «-» и обратно кнопку фиксатора можно не нажимать.

Положения **P**, **N**, **R**, **D**, **M** являются фиксированными, положения «+» и «-» нефиксированные.

ВНИМАНИЕ!

- Не допускается одновременное нажатие педали акселератора и педали тормоза во время движения автомобиля. Это ведет к повреждениям трансмиссии и электрооборудования автомобиля.
- Не допускается постоянная эксплуатация автомобиля в режиме интенсивного разгона-торможения. Это ведет к преждевременному износу деталей автоматической коробки передач.
- Если, находясь в движении, Вы случайно перевели рычаг переключения передач в положение N, дождитесь снижения оборотов коленчатого вала двигателя до уровня холостого хода, прежде чем включить режим D (включается без нажатия кнопки фиксатора) и вновь разогнаться.

Режимы работы автоматической трансмиссии (режимы **D**, **R**, **N**, **P** и диапазоны **1**, **2**, **3**, **4**, **5**, **6**) отображаются в комбинации приборов.



Рис. 3.7.2. Рычаг переключения передач автоматической трансмиссии

3.8 РЫЧАГ СТОЯНОЧНОГО ТОРМОЗА

Включение стояночного тормоза. Потяните рычаг **2** (рис. 3.8.1) вверх и убедитесь, что автомобиль надежно заторможен. Горящий сигнализатор (P) в комбинации приборов указывает на включенный стояночный тормоз.

ВНИМАНИЕ!

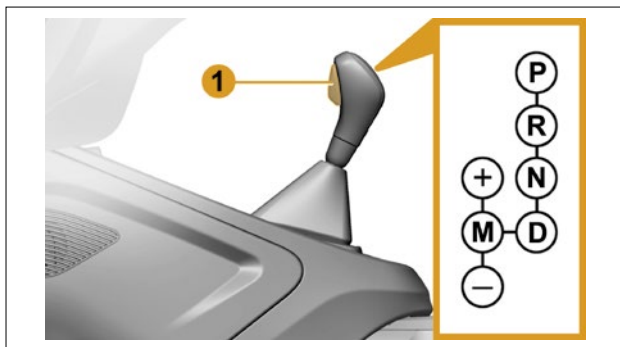
Для предотвращения возможного контакта рычага стояночного тормоза с подлокотником (*в варианном исполнении*) рекомендуется при использовании стояночного тормоза поднять подлокотник в вертикальное положение.

Выключение стояночного тормоза. Слегка потяните рычаг **2** вверх и, нажав на кнопку **1**, полностью опустите рычаг до упора. Выключение в комбинации приборов сигнализатора (P) указывает на выключенный стояночный тормоз.



Рис. 3.8.1. Рычаг стояночного тормоза

ВНИМАНИЕ!

Следите за тем, чтобы во время движения стояночный тормоз был полностью выключен. Движение с включенным стояночным тормозом сопровождается предупреждающим звуковым сигналом и вызывает перегрев задних тормозов, что может привести к снижению или полной потере тормозной эффективности, износу или повреждению тормозных колодок.

3.9 ПОДРУЛЕВОЙ ПЕРЕКЛЮЧАТЕЛЬ

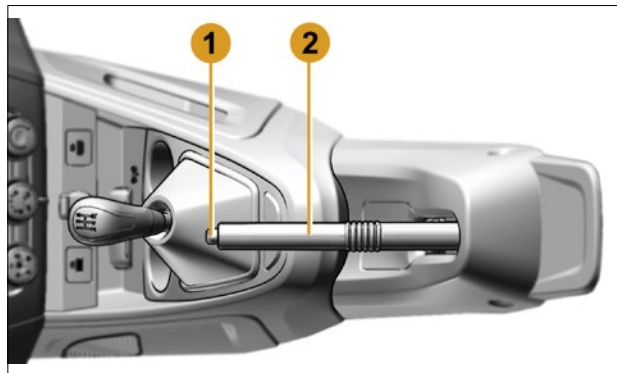
Управление наружным освещением и переключение световой сигнализации

Левый рычаг подрулевого переключателя сочетает в себе функции управления наружными устройствами освещения и световой сигнализации.

Примечание. *В вариантном исполнении* отдельные функции (положения) левого рычага подрулевого переключателя могут быть не активны. Это не является каким-либо несоответствием, а вызвано спецификой комплектации Вашего автомобиля

Наружное освещение включается независимо от того, включено зажигание или нет, поэтому, покидая автомобиль, убедитесь, что наружное освещение выключено (во избежание разрядки аккумуляторной батареи).

Если наружное освещение останется включенным после остановки двигателя, то при открывании двери водителя прозвучит предупреждающий звуковой сигнал об оставшихся включенными световых приборах.

На левом рычаге подрулевого переключателя расположены кольца управления наружным и противотуманным освещением (рис. 3.9.1 и 3.9.2):

1 – Кольцо управления наружным освещением.

2 – Кольцо управления противотуманным освещением (функционирует только при включенном наружном освещении).

Для включения наружного освещения поверните кольцо управления наружным освещением **1**, которое имеет следующие положения:

«0» – *в вариантном исполнении* при выключенном двигателе наружное освещение выключено, при включенном двигателе включены дневные ходовые огни (ДХО). Положение фиксированное.



Рис. 3.9.1. Кольца управления на левом рычаге подрулевого переключателя (в варианном исполнении)



Рис. 3.9.2. Кольца управления на левом рычаге подрулевого переключателя (в варианном исполнении)

☞☞ – включены передние и задние габаритные огни, а также фонарь освещения заднего номерного знака. Положение фиксированное. ДХО выключены. Габаритные огни могут включаться в любой момент, независимо от состояния выключателя зажигания.

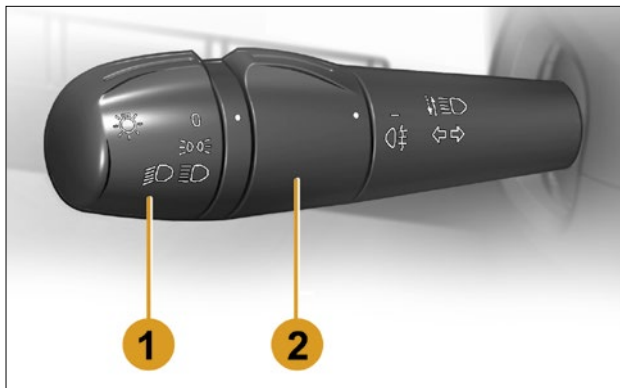
☞☞ – при включенном зажигании включен ближний/дальний свет фар (в зависимости от положения рычага переключателя световой сигнализации). Положение фиксированное. **В варианном исполнении** ближний свет можно включить при выключенном зажигании.

«AUTO» – в варианном исполнении при включенном зажигании включена система автоматического управления (включение и выключение) фарами ближнего света и габаритными огнями. Положение фиксированное.

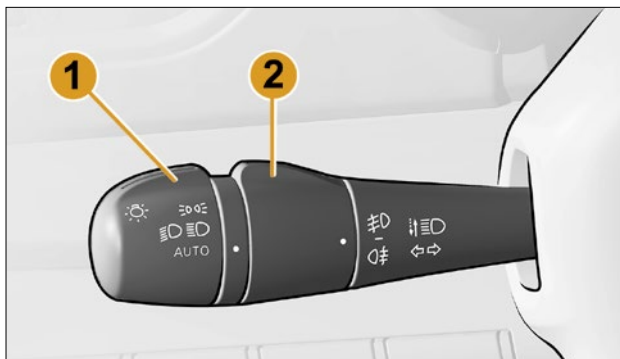
Для включения противотуманного освещения (в туман, метель и др. условиях недостаточной видимости) поверните кольцо управления 2, которое имеет следующие положения: «-» – выключено. Положение фиксированное.

☞☞ – включен противотуманный фонарь. Включение возможно только при включенных фарах ближнего света или дальнего света, или передних противотуманных фарах (при наличии). Положение нефиксированное. Для отключения повторно поверните кольцо управления.

☞☞ – в варианном исполнении включены противотуманные фары. Включение возможно при включенных габаритных огнях. Положение нефиксированное. Для отключения повторно поверните кольцо управления.

Положения левого рычага подрулевого переключателя (рис. 3.9.3):

I – нейтральное положение. Включен ближний свет фар, если кольцо управления наружным освещением находится в положении ☞☞ (ближний/дальний свет фар). Фиксированное положение.

II – включены указатели левого поворота. Нефиксированное положение. Указатели поворота функционируют в течение трех циклов включения/выключения.

III – включены указатели левого поворота. Фиксированное положение.

IV – включены указатели правого поворота. Нефиксированное положение. Указатели поворота функционируют в течение трех циклов включения/выключения.

V – включены указатели правого поворота. Фиксированное положение.

VI – на себя, подача светового сигнала. Кратковременное включение дальнего света фар независимо от положения кольца управления наружным освещением. Нефиксированное положение.

VII – от себя, включен дальний свет фар, если кольцо управления наружным освещением находится в положении $\equiv \text{D} \equiv \text{D}$



Рис. 3.9.3. Положения левого рычага подрулевого переключателя (в варианном исполнении)

(ближний/дальний свет фар) либо, **в варианном исполнении**, в положении «АUTO» (автоматическое управление), если автоматически включились фары ближнего света. Фиксированное положение.

ПРЕДУПРЕЖДЕНИЕ!

- Во время движения автомобиля при ухудшении видимости дорожного полотна при включенных световых приборах необходимо остановиться и очистить световые приборы (см. раздел «Световые приборы»).
- При приближении к встречным или попутным автомобилям всегда переключайте дальний свет на ближний. Дальний свет фар может временно ослепить других водителей, что может привести к аварии.
- Используйте противотуманные фары и противотуманные фонари только по назначению и не забывайте выключать их, когда в них нет необходимости, чтобы не мешать другим участникам движения.

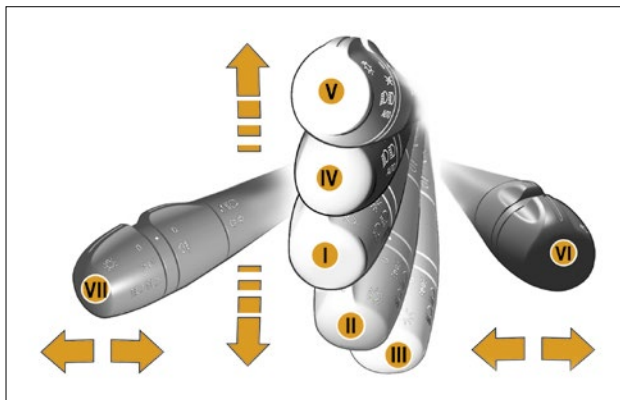
ВНИМАНИЕ!

- Не включайте наружное освещение при сильно загрязненных рассеивателях световых приборов или когда они закрыты непрозрачными материалами, т. к. это может привести к разрушению в виде растрескивания или оплавления рассеивателей по причине его перегрева. Сильное загрязнение рассеивателей можно определить визуально: наличие слоя грязи или снега, которое не позволяет отчетливо видеть через рассеиватель внутренние элементы. В этом случае необходимо очистить рассеиватели световых приборов (см. раздел «Световые приборы»).
- Во избежание разряда аккумуляторной батареи во время остановок и стоянок автомобиля с выключенным двигателем не оставляйте без необходимости включенными внешние световые приборы (фары и фонари).

Система автоматического управления включением/выключением фар ближнего света и габаритных огней

В варианном исполнении автомобиль оснащается датчиком освещенности. Датчик освещенности **1** (рис. 3.9.4) совмещен с датчиком дождя и расположен в едином блоке на ветровом стекле за зеркалом заднего вида.

Система автоматического управления включением/выключением фар ближнего света и габаритных огней включает кольцо управления наружным освещением (положение «**AUTO**») и работает только при включенном зажигании от датчика освещенности.

Система автоматического управления обеспечивает включение и выключение фар ближнего света, ДХО, а также габаритных огней (передних и задних) и фонарей освещения заднего номерного знака в зависимости от уровня внешней освещенности, например в сумерках, а также при въезде в тоннель



Рис. 3.9.4. Датчик освещенности и датчик дождя (в варианном исполнении)

или гараж. Автоматическое выключение вышеперечисленных огней произойдет при увеличении внешней освещенности.

ПРЕДУПРЕЖДЕНИЕ!

Включение системы автоматического управления не снимает с водителя ответственности за соблюдение требований безопасности и Правил дорожного движения.

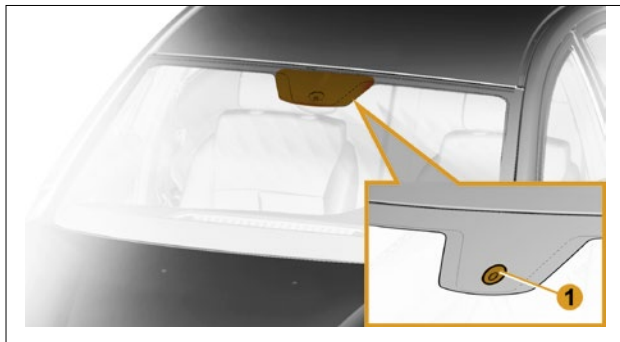
Если в момент автоматического включения ближнего света фар левый рычаг подрулевого переключателя находился в положении **VII** (включен дальний свет фар), то для включения дальнего света на длительное время необходимо вернуть его в положение **I** (нейтральное положение) и затем перевести левый рычаг в положение **VII** – включен дальний свет фар.

В варианном исполнении после выключения зажигания, если кольцо управления наружным освещением находится в положении «**AUTO**», внешние световые приборы будут выключены автоматически через некоторое время. Для возможности длительного включения габаритных огней в темное время суток необходимо при выключенном зажигании перевести кольцо управления наружным освещением из положения «**AUTO**» в положение $\Rightarrow \text{D} \Leftarrow$ – включены габаритные огни.

Система подсветки поворотов

В варианном исполнении Ваш автомобиль оснащён функцией подсветки поворота.

Данная функция активируется при включённом ближнем свете и реализуется путем автоматического включения противотуманных фар в следующих случаях (при условии движения автомобиля со скоростью менее 40 км/ч):

- при включении указателя поворота (включается противотуманная фара на стороне поворота);

- при отклонении/повороте рулевого колеса от положения прямолинейного движения (на стороне, соответствующей повороту рулевого колеса).

Примечание. Огни подсветки поворота должны выключаться автоматически, когда выключают указатели поворота и/или когда рулевое колесо возвращается в положение прямолинейного движения.

- при включении передачи заднего хода (включаются обе противотуманные фары одновременно, независимо от положения рулевого колеса или указателя поворота).

Примечание. В этом случае огни подсветки поворота должны выключаться при движении автомобиля со скоростью более 10 км/ч.

Управление омывом и очисткой стекол

Правый рычаг подрулевого переключателя сочетает в себе функции управления омывом и очисткой стекол. Стеклоочистители и омыватели стекол функционируют при включенном зажигании.



Рис. 3.9.5. Кольцо управления на правом рычаге подрулевого переключателя (в варианном исполнении)

Примечание. В варианном исполнении отдельные функции (положения) правого рычага подрулевого переключателя могут быть не активны. Это не является каким-либо несоответствием, а вызвано спецификой комплектации Вашего автомобиля.

Работа стеклоочистителя возможна после разблокировки замков дверей, а также некоторое время после остановки двигателя, при условии, что дверь водителя не открывалась. Включение стеклоочистителя после остановки двигателя осуществляется или с помощью подрулевого рычага, или при открывании двери водителя.

На правом рычаге подрулевого переключателя расположены кольцо регулировки длительности паузы прерывистого режима и в варианном исполнении кольцо управления омывом и очистителем заднего стекла (рис. 3.9.5 и 3.9.6):

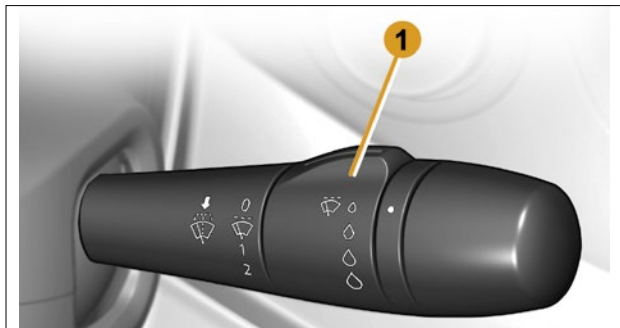
1 – Кольцо регулировки длительности паузы прерывистого режима работы стеклоочистителя ветрового стекла. Положение фиксированные. В варианном исполнении для автоматического режима «AUTO» управления стеклоочистителем ветрового стекла – кольцо регулировки чувствительности датчика включения стеклоочистителя.

2 – В варианном исполнении кольцо управления очисткой и омывом заднего стекла имеет следующие положения:

«0» – выключено. Положение фиксированное.

 – включен задний стеклоочиститель. Положение фиксированное.

 – включен задний стеклоочиститель и омыватель заднего стекла. Положение нефиксированное.

Положения правого рычага подрулевого переключателя (3.9.7):

I – нейтральное положение. Стеклоочиститель и омыватель ветрового стекла выключены. Положение фиксированное.

II – включен прерывистый режим работы стеклоочистителя ветрового стекла. В варианном исполнении включен авто-



Рис. 3.9.6. Колец управления на правом рычаге подрулевого переключателя (в варианном исполнении)



Рис. 3.9.7. Положения правого рычага подрулевого переключателя (в варианном исполнении)

матический режим «**AUTO**» работы стеклоочистителя ветрового стекла. Положение фиксированное.

III – включена малая скорость работы стеклоочистителя ветрового стекла. Положение фиксированное.

IV – включена большая скорость работы стеклоочистителя ветрового стекла. Положение фиксированное.

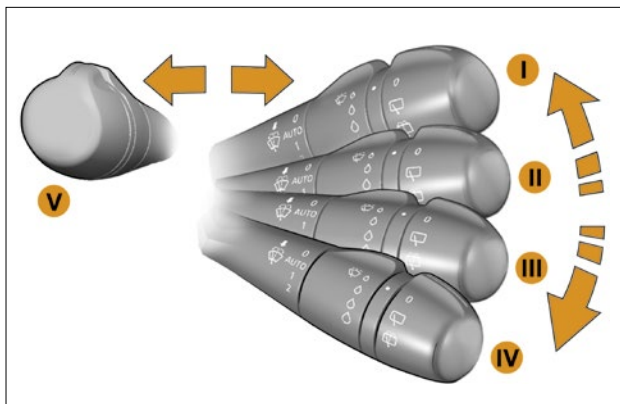
V – на себя, включен омыватель ветрового стекла. При кратком нажатии стеклоочиститель ветрового стекла делает один взмах и отключается, при длительном нажатии – несколько взмахов, после короткой паузы еще один для окончательного устранения возможных остатков воды. **В варианном исполнении** автомобиля при длительном нажатии на стоячем автомобиле или в движении на скорости до 62 км/ч – несколько взмахов, после короткой паузы еще один для окончательного устранения возможных остатков воды. При движении на скорости более 62 км/ч производится один взмах независимо от длительности нажатия рычага. Положение нефиксированное.

Примечание. Имеется возможность активации функции автоматического включения заднего стеклоочистителя: если во время работы или в течение 30 секунд после работы стеклоочистителя ветрового стекла была включена задняя передача коробки передач, то автоматически включится задний стеклоочиститель. После выключения задней передачи задний стеклоочиститель автоматически выключится.

Для активации/деактивации функции автоматического включения заднего стеклоочистителя обратитесь к дилеру LADA.

ВНИМАНИЕ!

- В начале поездки при пуске двигателя убедитесь, что органы управления очистителями ветрового и заднего стекла приведены в нейтральное положение (очистители отключены).
- Во время снега или заморозков прежде, чем включить стеклоочистители, убедитесь, что ветровое и заднее стекло очищены, и щетки не примерзли к стеклу (для исключе-

ния повреждения резинок щеток, стекла и перегрева двигателя очистителя).

- Не включайте стеклоочистители (в том числе и автоматический режим управления) на сухом, недостаточно смоченном стекле, либо при наличии ледяной корки на стекле (т. к. можно повредить стекло и резинок щеток).
- Следует заменять поврежденные щетки стеклоочистителя или щетки, которые размазывают грязь по ветровому стеклу.
- Посторонние вещества на ветровом стекле или на щетках стеклоочистителей снижают эффективность стеклоочистителей.
- После прекращения подачи омывающей жидкости из жиклеров при опустошении бачка омывателя не допускается повторное включение насоса омывателя. Использовать систему омыва стекол повторно можно после заполнения бачка омывающей жидкостью.

Система автоматического управления стеклоочистителем ветрового стекла

В варианном исполнении автомобиль оснащается датчиком дождя. Датчик дождя совмещен с датчиком освещенности и расположен на ветровом стекле за зеркалом заднего вида (см. рис. 3.9.4).

Система автоматического управления стеклоочистителем ветрового стекла включается правым рычагом в положении II «АВТО». Скорость работы стеклоочистителя ветрового стекла управляется автоматически и зависит от уровня чувствительности датчика (регулируется кольцом на рычаге, увеличение размера капли на пиктограмме указывает на увеличение чувствительности), интенсивности осадков и скорости автомобиля (при увеличении скорости автомобиля скорость очистителя

изменяется в следующей последовательности: прерывистый режим, малая скорость, большая скорость).

Примечание. При отрицательной температуре окружающего воздуха функция автоматического включения стеклоочистителя ветрового стекла активируется только после начала движения автомобиля.

ПРЕДУПРЕЖДЕНИЕ!

В случае тумана или снегопада стеклоочиститель может не включаться автоматически, при этом следует задействовать ручное управление очистителем.

Сервисное положение щеток стеклоочистителя

При неработающем двигателе при перемещении правого рычага подрулевого переключателя в положение IV щетки очистителя ветрового стекла занимают вертикальное положение на стекле. Сервисное положение может использоваться, например, при продолжительных стоянках летом или зимой для фиксации снаружи стекла теплоизолирующего материала (для уменьшения нагрева салона или обледенения ветрового стекла). Выход из сервисного положения осуществляется перемещением правого рычага в положение I.

3.10 КОРРЕКТОР УГЛА НАКЛОНА СВЕТА ФАР

Перед началом движения автомобиля с включенным ближним светом убедитесь в правильности положения переключателя **1** (рис. 3.10.1) корректора угла наклона света фар в зависимости от состояния загрузки автомобиля.

При необходимости откорректируйте наклон светового пучка ближнего света фар поворотом переключателя **1** для совмещения метки на корпусе с одной из меток на шкале переключателя, соответствующей состоянию загрузки автомобиля.

Поверните переключатель **1** вниз, чтобы опустить световой пучок, и поверните вверх – чтобы поднять его.

Рекомендованные положения переключателя **1** корректора угла наклона света фар показаны в таблице 3.10.1.

При установке переключателя **1** в положение за пределами рекомендуемых меток разметки шкалы (метки от «1,5» до «3») возможна асинхронность наклона пучка ближнего света правой и левой блок-фар (что не является дефектом), а также недостаточная дальность освещения дорожного полотна.

ПРЕДУПРЕЖДЕНИЕ!

Правильная регулировка угла наклона пучка света фар уменьшает ослепление водителей встречного транспорта и увеличивает безопасность дорожного движения.



Рис. 3.10.1. Переключатель корректора угла наклона света фар

Положения переключателя корректора угла наклона света фар

Уровень загрузки автомобиля	Положения переключателя 1
Автомобили Vesta/Vesta Cross	
<ul style="list-style-type: none"> • Только водитель, дополнительный груз отсутствует; • Водитель и пассажир на переднем сиденье, дополнительный груз отсутствует 	«0»
<ul style="list-style-type: none"> • Водитель и четыре пассажира, дополнительный груз отсутствует 	«0,5» (промежуточная точка между цифрами «0» и «1»)
Для автомобиля Vesta: водитель, четыре пассажира и дополнительный груз в багажнике до 160 кг	«1,5»
Для автомобиля Vesta Cross: водитель, четыре пассажира и дополнительный груз в багажнике до 130 кг	«1»
Для автомобиля Vesta: водитель и дополнительный груз в багажнике до 360 кг	«2»
Для автомобиля Vesta Cross: водитель и дополнительный груз в багажнике до 335 кг	«1,5»
Автомобили Vesta SW/Vesta SW Cross	
<ul style="list-style-type: none"> • Только водитель, дополнительный груз отсутствует; • Водитель и пассажир на переднем сиденье, дополнительный груз отсутствует 	«0»
<ul style="list-style-type: none"> • Водитель и четыре пассажира, дополнительный груз отсутствует 	«0,5» (промежуточная точка между цифрами «0» и «1»)
Для автомобиля Vesta SW: водитель, четыре пассажира и дополнительный груз в багажнике до 70 кг	«1»
Для автомобиля Vesta SW Cross: водитель, четыре пассажира и дополнительный груз в багажнике до 65 кг	«1»
Для автомобиля Vesta SW: водитель и дополнительный груз в багажнике до 295 кг	«1,5»
Для автомобиля Vesta SW Cross: водитель и дополнительный груз в багажнике до 290 кг	«1,5»

3.11 ЗЕРКАЛА ЗАДНЕГО ВИДА

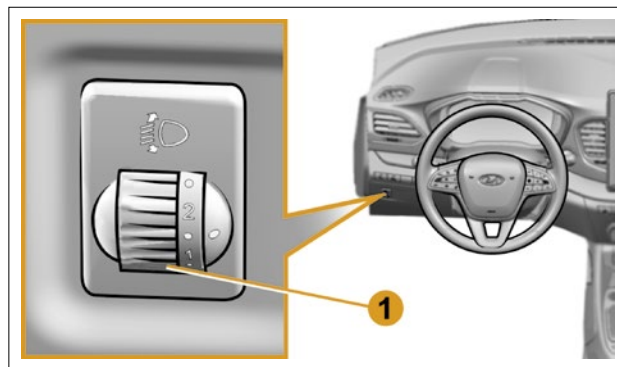
Перед началом движения автомобиля необходимо обеспечить оптимальный обзор назад. Для этого необходимо отрегулировать внутреннее и наружные зеркала заднего вида.

Регулировка внутреннего зеркала заднего вида

Внутреннее зеркало заднего вида (рис. 3.11.1) регулируется поворотом его вокруг шарнирной опоры. При ослеплении в ночное время светом фар движущегося сзади транспорта установите зеркало в противоослепляющее положение нажатием на рычаг **1** на нижней части его корпуса.

ПРЕДУПРЕЖДЕНИЕ!

При настройке зеркала в противоослепляющее положение для ночной езды возможно ухудшение четкости обзора.



Рис. 3.11.1. Внутреннее зеркало заднего вида

Регулировка наружных зеркал заднего вида

Регулировка наружных зеркал заднего вида осуществляется при помощи электропривода.

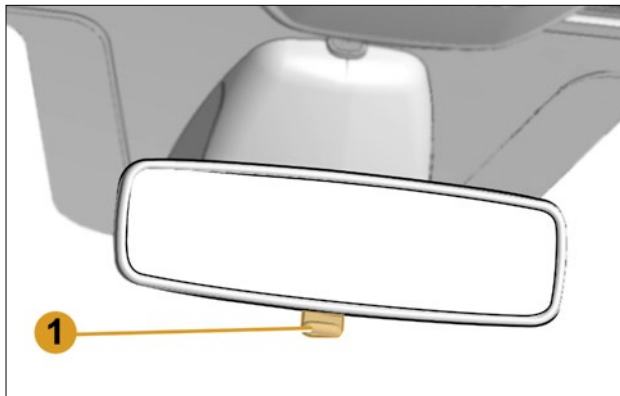

Рис. 3.11.2. Наружные зеркала заднего вида

Для проведения регулировки

при включенном зажигании используйте трехпозиционную клавишу **1** (рис. 3.11.3), а также джойстик **2** в блоке переключателей на двери водителя.

Для этого:

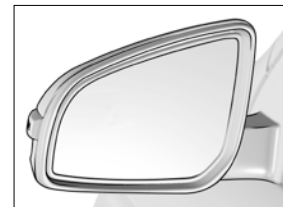
- Нажмите на левый или правый край клавиши **1** выбора зеркала (левое или правое), соответствующую зеркалу, которым нужно управлять. При этом соответствующий символ начнет подсвечиваться желтым светом, это означает возможность управления выбранным зеркалом.
- Управляйте положением зеркала при помощи джойстика **2**. Следует добиться необходимого положения зеркала, поочередно нажимая на одну из граней джойстика.



Рис. 3.11.3. Переключатель и джойстик управления электроприводом зеркал

Примечание. При регулировке зеркал с помощью электропривода в крайних положениях возможно появление небольших щелчков. Данные щелчки являются конструктивной особенностью и неисправностью не являются.

ПРЕДУПРЕЖДЕНИЕ!

- Не регулируйте наружные зеркала заднего вида во время движения!
- Во избежание травмы будьте осторожны при регулировке наружных зеркал.
- Сферические наружные зеркала заднего вида увеличивают поле обзора, но при этом отраженные предметы представляются дальше, чем они находятся на самом деле. По этой причине зеркала могут быть ограниченно использованы для оценки расстояния до находящихся сзади объектов.

ВНИМАНИЕ!

- В холодное время года возможно замерзание попавшей внутрь корпуса наружных зеркал воды, что может привести к повышенным усилиям или ограничениям регулировки положения зеркал. Не применяйте чрезмерные усилия или дополнительный инструмент для изменения положения зеркал, это приведет к повреждению зеркал и механизмов регулировки. Дождитесь разморозки механизмов (используйте, например, обогрев зеркал, мойку автомобиля в теплом помещении и т. д.) и отрегулируйте зеркала в нужное для Вас положение. Продуйте зеркала от остатков воды сжатым воздухом.
- При очистке наружных зеркал от снега, старайтесь, чтобы снег не попадал внутрь корпусов зеркал.

В варианном исполнении автомобиль оснащается системой контроля слепых зон (КСЗ). Более подробную информацию о данной системе смотри в подразделе «Система контроля слепых зон» раздела «Эксплуатация автомобиля».

Складывание наружных зеркал заднего вида

ВНИМАНИЕ!

Наружные зеркала без электрического привода складывания корпусов не рекомендуется полностью складывать в парковочное положение, так как узел складывания предназначен для обеспечения травмобезопасности пешеходов при контакте с зеркалами.

В варианном исполнении складывание наружных зеркал заднего вида осуществляется при помощи электропривода. Для складывания наружных зеркал при включенном зажигании нажмите кнопку 1 с символом  (рис. 3.11.4), расположенную в блоке переключателя на двери водителя.



Примечание. **В варианном исполнении** складывание наружных зеркал можно осуществить двойным нажатием в течение 1,5 секунд кнопки блокировки  на ключ-карте (осуществляется блокировка замков автомобиля и происходит складывание зеркал).



Рис. 3.11.4. Кнопка управления складыванием наружных зеркал (в варианном исполнении)

В случае неисправности электрического привода (либо отсутствия питания) возможно складывание корпусов наружных зеркал вручную с небольшим усилием с обратной стороны в направлении стекла двери.

ВНИМАНИЕ!



При отрицательных температурах окружающей среды корпус наружных зеркал могут примерзнуть, поэтому складывание и раскладывание может не работать. В этом случае удалите лед и снег (или другие помехи) с наружного зеркала, а затем либо управляйте зеркалом с помощью кнопки  привода складывания, либо аккуратно сдвиньте корпус зеркала рукой. Если не удается удалить лед и разблокировать замерзший механизм, то переместите автомобиль в теплое место и подождите, пока лед растает.

Для раскладывания наружных зеркал при включенном зажигании нажмите кнопку 1 с символом , расположенную в блоке переключателя на двери водителя.

Примечание. В варианном исполнении раскладывание наружных зеркал происходит автоматически после пуска двигателя. При дисанционном пуске двигателя раскладывание зеркал не происходит.

После нахождения наружных зеркал заднего вида в сложенном состоянии (в парковом положении), перед возвращением корпуса зеркала в рабочее состояние, особенно при отрицательных температурах окружающей среды, необходимо убедиться, что движению корпуса ничего не препятствует, например: снег, лед, грязь и т. п. При обнаружении возможных помех следует устранить их во избежание выхода из строя моторедуктора складывания.

Примечание. Если корпус зеркала сместился из ранее заданного положения, следуйте приведенной ниже процедуре, чтобы вернуть его в правильное положение:

1. Сложите зеркала с помощью кнопки , привода складывания наружных зеркал.
2. Подождите, пока Вы не услышите внутри зеркала звук, который подтверждает установление правильного зацепления привода (щелчок может отсутствовать, зависит от степени смещения корпуса).
3. Разложите зеркала с помощью кнопки , привода складывания наружных зеркал.

ПРЕДУПРЕЖДЕНИЕ!

- Не начинайте движение со сложенными зеркалами!
- Перед началом движения наружные зеркала заднего вида должны быть разложены и правильно отрегулированы.

Обогрев наружных зеркал заднего вида

Наружные зеркала имеют функцию электрообогрева. Обогрев наружных зеркал включается при работающем двигателе выключателем **1** (рис. 3.11.5, 3.11.6) одновременно с включением обогрева заднего стекла (см. раздел «Климатическая система»).



Рис. 3.11.5. Выключатель обогрева наружных зеркал
(в варианном исполнении)



Рис. 3.11.6. Выключатель обогрева наружных зеркал
(в варианном исполнении)



Рис. 3.12.1. Климатическая система (в варианном исполнении)

3.12 КЛИМАТИЧЕСКАЯ СИСТЕМА

Климатическая система автомобиля предназначена для очистки стекол от запотевания, обледенения и создания в салоне комфортной температуры воздуха.

В зависимости от комплектации автомобиль оборудован климатической системой с ручным или автоматическим управлением.

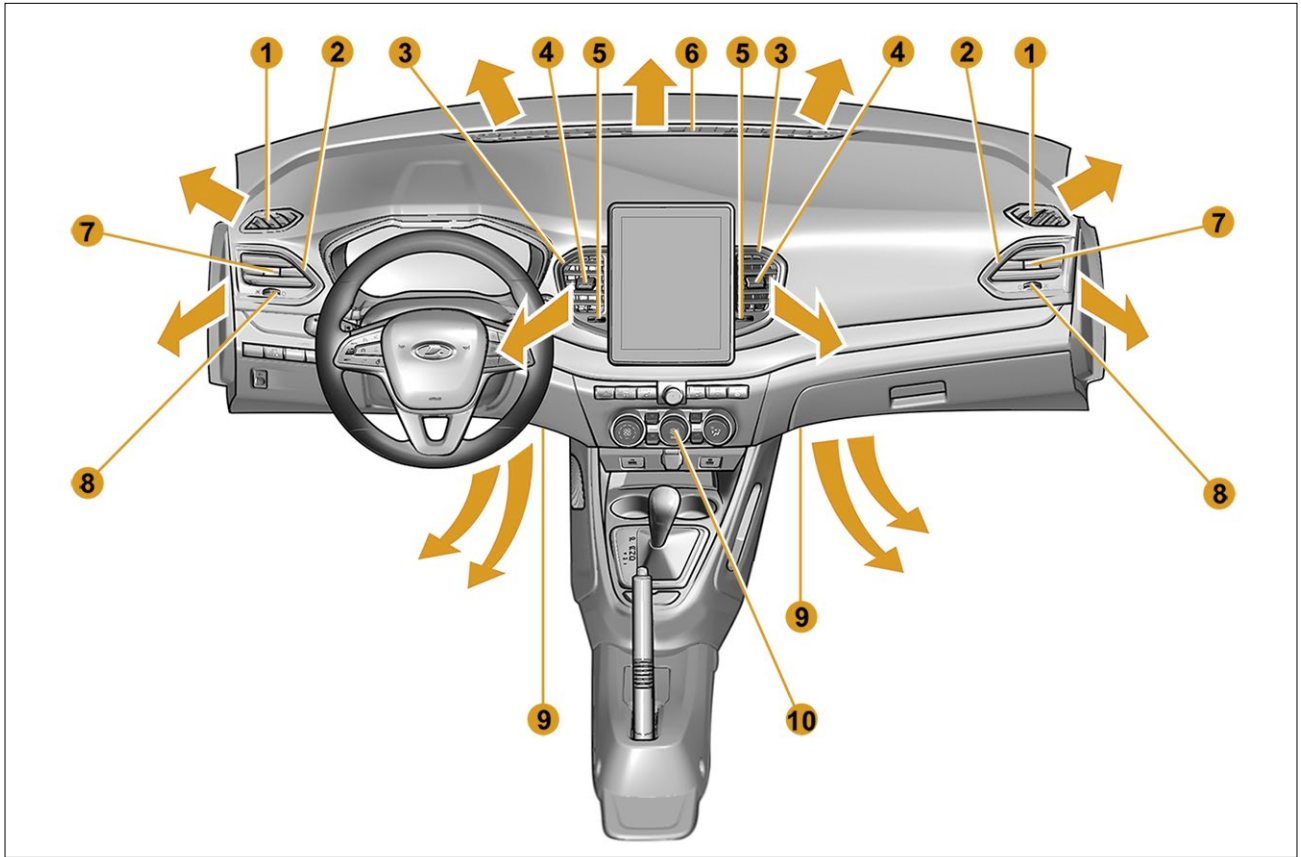
Внешние элементы климатической системы показаны на рисунке 3.12.1:

- 1 – сопла обдува передних боковых стекол;
- 2 – боковые дефлекторы обдува салона с возможностью регулировки;
- 3 – центральные дефлекторы обдува салона с возможностью регулировки;
- 4 – рычажки регулировки потоков воздуха в центральных дефлекторах;
- 5 – колесики открывания и закрывания центральных дефлекторов;
- 6 – сопло обдува ветрового стекла;
- 7 – рычажки регулировки потоков воздуха в боковых дефлекторах;
- 8 – колесики открывания и закрывания боковых дефлекторов;
- 9 – сопла обдува ног водителя и пассажиров;
- 10 – блок управления климатической системой.

Общие рекомендации по эксплуатации климатической системы (все версии)

Боковые и центральные дефлекторы **2** и **3** имеют возможность регулировки.

Чтобы открыть или закрыть дефлекторы, необходимо использовать колёсико **2** (рис. 3.12.2). Для изменения направления потока воздуха воспользуйтесь рычажком **1**.

Примечание. При движении автомобиля с большой скоростью при выключенной климатической системе Вы можете почувствовать слабый поток воздуха из дефлекторов обдува.

ПРЕДУПРЕЖДЕНИЕ!

Длительное движение с выключенной климатической системой может привести к запотеванию стекол, а также к появлению неприятных запахов, поскольку воздухообмен в салоне автомобиля недостаточен.



Рис. 3.12.2. Регулируемые дефлекторы климатической системы

ВНИМАНИЕ!

- Безотказность работы климатической системы обеспечивается строгим соблюдением рекомендаций по эксплуатации.
- Чтобы обеспечить эффективную работу климатической системы, регулярно очищайте от листьев, снега и льда отверстия для забора свежего воздуха, расположенные перед ветровым стеклом.
- Используйте дополнительные коврики (полиуретановые или тканевые) пола салона, предназначенные именно для данного автомобиля, которые не перекрывают сопла обдува ног водителя и пассажиров.
- Не загромождайте выходные отверстия для использованного воздуха в боковой обивке багажного отделения.
- При движении автомобиля с закрытыми окнами рекомендуется включать электровентилятор климатической системы для создания в салоне избыточного давления во избежание попадания пыли в салон через неплотности кузова и исключения запотевания стекол.
- При мойке автомобиля электровентилятор климатической системы необходимо выключить.
- После мойки автомобиля необходимо включить электровентилятор климатической системы в режиме максимальной скорости подачи воздуха в салон продолжительностью не менее одной минуты.

Для удаления неприятных запахов в автомобиле необходимо использовать только предназначенные для этого средства. Обратитесь к дилеру LADA.

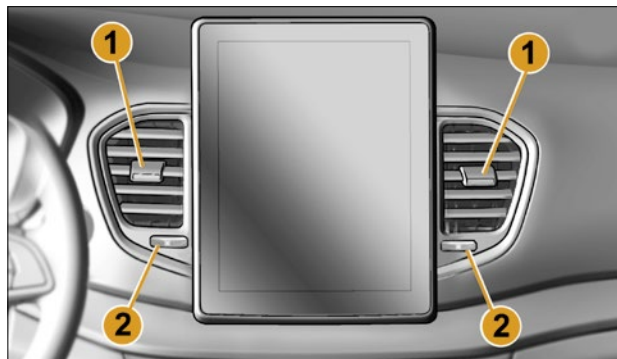
ВНИМАНИЕ!

Не вводите самостоятельно никакие средства очистки в климатическую систему автомобиля. Существует опасность повреждения или пожара.

Рециркуляция воздуха в салоне (изоляция салона)

В режиме рециркуляции воздух забирается из салона и вновь подается в салон без смешивания с наружным воздухом. Это позволяет перекрыть доступ наружного воздуха (при движении на участках с загрязненным воздухом, в тоннеле, при езде в пробках) и ускорить достижение необходимой температуры воздуха в салоне автомобиля.

ПРЕДУПРЕЖДЕНИЕ!

- Режим рециркуляции воздуха нельзя оставлять включенным надолго (более 20 минут), так как «несвежий» воздух повышает утомляемость водителя и пассажиров и уменьшает способность к концентрации внимания, а при определенных условиях вызывает запотевание стекол – возможно создание аварийной ситуации.
- Немедленно выключите режим рециркуляции, если стекла начинают запотевать.

Система кондиционирования

Система кондиционирования позволяет дополнительно охлаждать и осушать воздух, поступающий в салон. Если салон стоящего автомобиля сильно нагрет солнечными лучами, рекомендуется ненадолго открыть окна или двери, чтобы выпустить нагретый воздух из салона, а затем включить систему кондиционирования.

ПРЕДУПРЕЖДЕНИЕ!

В режиме охлаждения салона не рекомендуется:

- устанавливать температуру воздуха в салоне с разницей от наружной температуры воздуха более 10–12 °С, особенно при коротких переездах в городском цикле;

- направлять потоки охлажденного воздуха в сторону головы, на открытые участки тела, так как это может привести к переохлаждению и последующему заболеванию;
- направлять поток охлажденного воздуха на ветровое и передние боковые стекла, что вследствие большой разницы температур может вызвать запотевание стекол.

ВНИМАНИЕ!

Не включайте систему кондиционирования, если в автомобиле открыты окна.

Очистка стекол от снега и льда

Для быстрой очистки ветрового, передних боковых стекол и зеркал от снега и льда рекомендуется сделать следующее:

- смести мягкой щеткой снег и лед со стекол и воздухозаборника перед ветровым стеклом;
- воспользуйтесь соответствующим электрообогревом и настройте подачу воздуха (рекомендации ниже в соответствующих разделах).

ВНИМАНИЕ!

- Содержите стекла и наружные зеркала автомобиля в чистоте, ведь на грязных стеклах и зеркалах задерживается больше влаги, увеличивается время их оттаивания.
- Не используйте жесткие щетки и скребки для очистки стекол и зеркал ото льда во избежание появления на них царапин.

Электрический обогрев стекол и наружных зеркал

Электрические обогревы предотвращают обледенение, обмерзание, запотевание стекол и наружных зеркал заднего вида.

Перед включением обогревов стекол и наружных зеркал необходимо смести с них мягкой щеткой снег и лед.

Контрольный световой сигнализатор, расположенный на кнопке выключателя, будет светиться в течение всего времени работы обогрева.

Принудительное выключение обогрева производится повторным нажатием на выключатель или при выключении двигателя, при этом световой сигнализатор погаснет.

Автоматическое прекращение работы обогревов происходит:

- после установленного в системе времени (световой сигнализатор на кнопке выключателя погаснет);
- автоматически при падении напряжения бортовой сети или уровня заряда аккумуляторной батареи ниже допустимого.

Для включения обогрева ветрового стекла (в варианном исполнении) при работающем двигателе на блоке выключателей панели приборов необходимо нажать на выключатель 1 (рис. 3.12.3) с символом .



Рис. 3.12.3. Выключатель обогрева ветрового стекла (в варианном исполнении)

Предотвращение запотевания стекол

При высокой влажности воздуха в салоне или снаружи автомобиля, например во время интенсивного дождя или при длительном использовании режима рециркуляции воздуха, внутренние или наружные поверхности стекол автомобиля могут запотевать.

Для предотвращения запотевания наружных поверхностей стекол необходимо воспользоваться системой омыва и очистки стекол, для очистки остальных стекол нужно оставаться с соблюдением ПДД и воспользоваться мягкой тканью для протирки стекол.

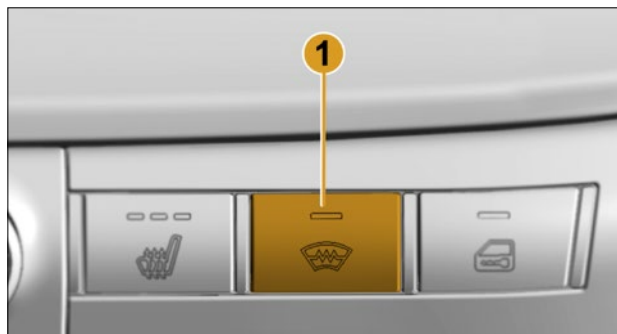
ПРЕДУПРЕЖДЕНИЕ!

Не допускайте повышения влажности воздуха в салоне от испарения воды и снега с ковровых покрытий и резиновых коврик, очищайте их своевременно.

Блок управления климатической системой с ручным управлением

Внешний вид блока управления климатической системой с ручным управлением показан на рисунке 3.12.4:

- 1** – Поворотный регулятор распределения потоков воздуха.
- 2** – Поворотный регулятор скорости потоков воздуха.
- 3** – Поворотный регулятор температуры потоков воздуха.
- 4** – Кнопка включения системы кондиционирования со световым сигнализатором.
- 5** – Поворотный рычаг включения режима рециркуляции воздуха (режим изоляции салона от наружного воздуха).
- 6** – Кнопка включения обогрева заднего стекла и наружных зеркал со световым сигнализатором.

Для управления распределением потока воздуха необходимо установить поворотный регулятор **1** в любое из пяти основных положений, обозначенных соответствующими символами по периметру рукоятки:

 – весь поток воздуха направлен на обдув ветрового и передних боковых стекол;

 – поток воздуха направлен на обдув ветрового, передних боковых стекол, а также в ноги водителя и пассажиров;

 – весь поток воздуха направлен в ноги водителя и пассажиров;

 – поток воздуха направлен на обдув салона, а также в ноги водителя и пассажиров;

 – весь поток воздуха направлен на обдув салона.

Кроме этого, предусмотрены четыре дополнительных режима распределения, соответствующие промежуточным положениям поворотного регулятора **1**.



Рис. 3.12.4. Блок управления климатической системой с ручным управлением (в варианном исполнении)

Для регулирования температуры воздуха установите регулятором **3** желаемую температуру воздуха. Чем больше регулятор сдвинут в сторону красной зоны, тем выше температура воздуха, поступающего в салон.

Для регулирования интенсивности обдува выберите положение регулятора **2**, который управляет скоростью вращения электровентилятора от «1» до «3», либо «». Чем больше выбранное значение, тем большее количество воздуха подается в салон. В положении «» включается максимальная скорость вращения электровентилятора.

Для выключения климатической системы установите регулятор **2** в положение «0».

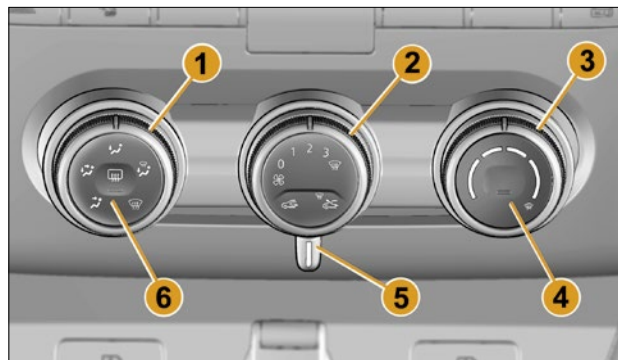

Поддержание комфортной температуры в салоне

Для того, чтобы температура в салоне поддерживалась на желаемом уровне, рекомендуется сделать следующее:

- регулятором **1** распределите желаемое направление обдува;
- регулятором **2** выберите желаемую интенсивность обдува от «1» до «3»;
- регулятором **3** выберите желаемую температуру поступающего наружного воздуха.

Вентиляция салона

Для осуществления вентиляции салона (подачи в него неподогретого наружного воздуха) необходимо сделать следующее:

- в жаркую погоду проветрить салон, для этого открыть на короткое время окна и двери;
- рычаг **5** повернуть в крайнее правое положение ;
- регулятор **3** повернуть в сторону синей зоны (подача наружного воздуха без подогрева);
- регулятор **1** установить в положение обдува салона ;
- боковые и центральные дефлекторы обдува салона отрегулировать по направлению и интенсивности подачи потока;

- регулятором **2** управления скоростью вращения электровентилятора выбрать желаемую скорость подачи наружного воздуха в салон.

Рециркуляция воздуха в салоне

Режим рециркуляции включается поворотом рычага **5** в крайнее левое положение .

Выключить режим рециркуляции можно повернув рычаг **5** в крайнее правое положение .

Предотвращение запотевания стекол

Для предотвращения запотевания внутренних поверхностей стекол необходимо сделать следующее:

- рычаг **5** повернуть в крайнее правое положение ;
- регулятор **1** установить в положение обдува ветрового и передних боковых стекол ;
- боковые дефлекторы обдува салона дополнительно направить на соответствующие боковые стекла в зону наибольшего запотевания;
- в холодное время года регулятор **3** повернуть в крайнее положение красной зоны (подача максимально подогретого наружного воздуха), а в теплое время года регулятор **3** повернуть в крайнее положение синей зоны (подача наружного воздуха без подогрева);
- регулятором **2** управления скоростью вращения электровентилятора выбрать желаемую скорость обдува ветрового и передних боковых стекол в зависимости от степени их запотевания. Для максимальной скорости обдува переведите регулятор **2** в положение «».
- при положительных температурах окружающей среды кнопкой **4** включите систему кондиционирования для дополнительного осушения наружного воздуха, поступающего в салон.

Система кондиционирования

Для включения системы кондиционирования при работающем двигателе и включенной климатической системе (регулятор **2** находится в положении от «1» до «3») нажмите кнопку **4**, загорится световой сигнализатор, подтверждающий команду на включение системы кондиционирования.

Регулятором **3** задайте необходимую температуру подаваемого в салон воздуха и отрегулируйте направление потоков воздуха регулятором **1**.

Для отключения кондиционера повторно нажмите кнопку **4**, световой сигнализатор погаснет.

Очистка стекол от снега и льда

Для быстрой очистки ветрового и передних боковых стекол от снега и льда:



- регулятор **1** установить в положение обдува ветрового и передних боковых стекол ;
- регулятор **3** повернуть в крайнее положение красной зоны (подача максимально подогретого наружного воздуха);
- боковые дефлекторы обдува салона дополнительно направить на соответствующие боковые стекла в зону наибольшего обледенения;
- регулятором **2** управления скоростью вращения электро-вентилятора выбрать максимальную скорость обдува ветрового и передних боковых стекол (положение «»).

Электрический обогрев заднего стекла и наружных зеркал

Для включения обогрева заднего стекла и зеркал заднего вида при работающем двигателе нажмите кнопку **6**, загорится световой сигнализатор.

Быстрый прогрев салона

В холодное время года для быстрого прогрева салона рекомендуется сделать следующее:

- регулятор **3** (см. рис. 3.12.3) повернуть в крайнее положение красной зоны (подача максимально подогретого наружного воздуха);
- регулятор **1** установить в положение  для направления всего потока воздуха в ноги водителя и пассажиров;
- регулятором **2** управления скоростью вращения электро-вентилятора выбрать режим «3» скорости;
- рычаг **5** повернуть в крайнее левое положение  (режим рециркуляции) на непродолжительное время для быстрого прогрева салона.

ПРЕДУПРЕЖДЕНИЕ!

- При работе системы отопления в максимальном режиме не рекомендуется открывать окна.
- Если при выполнении этих рекомендаций происходит запотевание или обмерзание стекол, то рычаг **5** необходимо повернуть в крайнее правое положение  (выключить режим рециркуляции).

Блок управления климатической системой с автоматическим управлением

Внешний вид блока управления климатической системой с автоматическим управлением показан на рисунке 3.12.5:

- 1 – Поворотный регулятор скорости потоков воздуха.
- 2 – Кнопка включения режима максимально быстрой очистки ветрового стекла, заднего стекла, передних боковых стекол и наружных зеркал заднего вида со световым сигнализатором.
- 3 – Поворотный регулятор температуры потоков воздуха.
- 4 – Кнопка включения системы кондиционирования со световым сигнализатором.
- 5 – Поворотный регулятор распределения потоков воздуха.
- 6 – Информационный дисплей распределения потоков воздуха.
- 7 – Кнопка включения режима рециркуляции воздуха (режим изоляции салона от наружного воздуха) со световым сигнализатором.



Рис. 3.12.5. Блок управления климатической системой с автоматическим управлением (в варианном исполнении)

8 – Кнопка включения режима автоматического управления климатической системой «AUTO» со световым сигнализатором и встроенным информационным дисплеем заданной температуры воздуха в салоне.

9 – Кнопка включения обогрева заднего стекла и наружных зеркал со световым сигнализатором.

10 – Информационный дисплей скорости потоков воздуха.

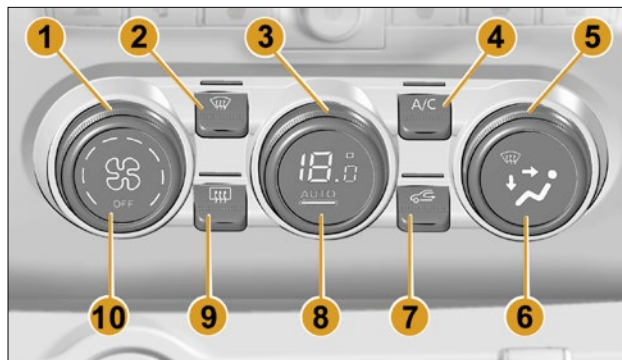
Режим автоматического управления климатической системой «AUTO» обеспечивает хорошую обзорность и комфортные условия в салоне автомобиля при оптимальном расходе топлива. Климатическая система автоматически регулирует скорость, распределение и температуру потоков воздуха, рециркуляцию воздуха, включение или выключение системы кондиционирования.

Для включения режима автоматического управления климатической системой «AUTO» поворотным регулятором **3** установите значение желаемой температуры в салоне и нажмите кнопку **8**. Загоревшийся встроенный световой сигнализатор подтвердит включение режима «AUTO».

Выключение автоматического режима происходит при ручной регулировке скорости и распределения потоков воздуха соответствующими регуляторами или при ручном управлении системой кондиционирования и режимом рециркуляции. Погасший встроенный световой сигнализатор в кнопке **8** подтвердит отключение режима «AUTO».

Примечание. В крайних положениях поворотного регулятора **3** включается режим максимального нагрева («Hi») или охлаждения («Lo») воздуха в салоне.

При экстремальных погодных условиях управление климатической системой рекомендуется осуществлять в ручном режиме согласно рекомендациям в подразделе «Блок управления климатической системой с ручным управлением».

Для ручного управления распределением потока воздуха необходимо поворотом регулятора **5** выбрать желаемое положение распределения, символ которого будет индцироваться на дисплее регулятора.

Аналогично производится ручное управление скоростью и температурой потоков воздуха из дефлекторов климатической системы (регуляторы **1** и **3**).

Для выключения климатической системы поверните регулятор **1** против часовой стрелки до появления на информационном дисплее **10** надписи «OFF».

Рециркуляция воздуха в салоне

При включенном автоматическом режиме управления рециркуляция включается и выключается автоматически. Вы также можете при необходимости вручную перекрыть доступ наружного воздуха.

Режим рециркуляции включается нажатием на кнопку **7** с символом , загоревшийся световой сигнализатор подтвердит включение режима рециркуляции.

Выключить режим рециркуляции можно повторным нажатием на кнопку **7** или нажатием на кнопку **8** (включение автоматического режима управления), световой сигнализатор погаснет.

Система кондиционирования

При включенном автоматическом режиме управления кондиционер включается и выключается автоматически.

Вы также можете при необходимости вручную включать систему кондиционирования. При работающем двигателе и включенной климатической системе нажмите на кнопку **4** с символом «A/C», загоревшийся световой сигнализатор подтвердит команду на включение системы кондиционирования.

Для отключения системы кондиционирования повторно нажмите на кнопку **4** или на кнопку **8** (включение автоматического режима управления), световой сигнализатор погаснет.

Электрический обогрев заднего стекла и наружных зеркал

Для включения обогрева заднего стекла и зеркал заднего вида при работающем двигателе нажмите на кнопку **9** с символом , загорится световой сигнализатор.

Режим максимально быстрой очистки стекол

Для обеспечения обзора за минимально возможное время нажмите на кнопку **2** с символом  для включения режима максимально эффективной и быстрой очистки ветрового стекла, передних боковых и заднего стекол, а также наружных зеркал заднего вида. Загоревшийся световой сигнализатор подтвердит включение режима быстрой очистки. При необходимости автоматически будет включена система кондиционирования, а также обогрев заднего стекла и наружных зеркал.

Выключить режим быстрой очистки можно повторным нажатием на кнопку **2** или нажатием на кнопку **8** (включение автоматического режима управления), световой сигнализатор погаснет.

Особенности работы и обслуживания климатической системы

В состав системы вентиляции и отопления входит противопыльный фильтр салона. Снижение эффективности работы системы вентиляции и отопления может быть связано с загрязнением фильтра салона. Необходимо проверить фильтр салона и заменить его. Периодичность замены фильтра салона в соответствии с указаниями в сервисной книжке, а также

раньше, если это вызвано потребностью, выявленной по результатам диагностирования системы вентиляции и отопления (например, после интенсивной эксплуатации автомобиля в запыленных условиях).

Эффективность отопления салона климатической системой зависит от температуры охлаждающей жидкости. Поэтому на полную мощность климатическая система в режиме отопления начинает работать только на прогревом двигателе.

ВНИМАНИЕ!

Самостоятельное устранение неполадок в работе климатической системы не допускается. Обращайтесь к дилеру LADA.

Особенности работы и обслуживания системы кондиционирования

Во время работы системы кондиционирования можно заметить незначительное изменение работы двигателя в зависимости от включения или выключения компрессора кондиционера. Это является нормальным.

В режиме охлаждения компрессор кондиционера потребляет мощность двигателя, что увеличивает расход топлива.

Система кондиционирования автоматически отключается из-за слишком высокой температуры охлаждающей жидкости двигателя.

При работе кондиционера возможно появление влаги под днищем кузова. Это нормально, так как система кондиционирования автомобиля выводит сконденсированную на испарителе кондиционера влагу из салона.

Для обеспечения эффективности работы системы кондиционирования её необходимо включать на короткое время (5–10 мин.) не реже одного раза в месяц (при положительной температуре окружающего воздуха).

Снижение эффективности работы системы кондиционирования может быть связано с загрязнением конденсатора кондиционера или радиатора системы кондиционирования. Теплообменные поверхности конденсатора кондиционера и радиатора системы кондиционирования необходимо содержать в чистоте.

ВНИМАНИЕ!

- **Самостоятельное устранение неполадок в работе системы кондиционирования не допускается. Обращайтесь к дилеру LADA.**
- **Рекомендуется один раз в два года проводить очистку системы кондиционирования у дилера LADA.**

4. СИСТЕМЫ КОМФОРТА

4.1 СТЕКЛОПОДЪЕМНИКИ

Стекла боковых дверей оборудованы стеклоподъемниками с электрическим приводом, который работает при включенном зажигании.

Клавиши управления электростеклоподъемниками с места водителя (рис. 4.1.1):

- 1** – клавиша управления электростеклоподъемником водительского окна;
- 2** – клавиша управления электростеклоподъемником переднего пассажирского окна;
- 3** – клавиша управления электростеклоподъемником заднего левого пассажирского окна;
- 4** – клавиша управления электростеклоподъемником заднего правого пассажирского окна;
- 5** – клавиша блокировки электростеклоподъемников задних пассажирских окон.



Рис. 4.1.1. Блок управления в двери водителя (в варианном исполнении)

Клавиши управления электростеклоподъемниками имеют три положения:

- верхнее нефиксированное крайнее положение – «Подъем стекла»;
- среднее фиксированное нейтральное положение – «Выключено»;
- нижнее нефиксированное крайнее положение – «Опускание стекла».

Примечание. При слишком частом подъеме и опускании стекла в течение короткого периода времени или при повышенном сопротивлении движению стекла одной из двери может сработать защита от перегрева и электростеклоподъемник данной двери на некоторое время отключится.

Для того, чтобы отключить управление электростеклоподъемниками задних дверей, следует нажать кнопку **5** в блоке управления электростеклоподъемниками, при этом кнопка зафиксируется в нажатом положении. Для возобновления возможности управления электростеклоподъемниками задних дверей следует повторно нажать кнопку **5** в блоке переключателей. При этом управление электростеклоподъемниками задних дверей не пропадает с блока переключателя двери водителя.

На переднем пассажирском месте клавиша **6** (рис. 4.1.2) управления электростеклоподъемником осуществляет подъем и опускание стекла в переднем пассажирском окне.

На заднем пассажирском месте клавиша **7** (рис. 4.1.3) управления электростеклоподъемником осуществляет подъем и опускание стекла в соответствующем заднем пассажирском окне.

ПРЕДУПРЕЖДЕНИЕ!

- При пользовании электростеклоподъемниками будьте внимательны, особенно если в автомобиле или рядом с ним находятся дети.
- Не высовывайте из открытых окон автомобиля руки и другие части тела, следите, чтобы этого не делали дети.
- Не разрешайте детям пользоваться клавишами управления электростеклоподъемниками. Всегда отключайте управление электростеклоподъемниками задних дверей при перевозке детей на задних сиденьях. Это позволит уберечь их от травм.
- При закрытии окон с помощью электростеклоподъемников убедитесь, что поднимающееся стекло ничего не защемит, т. к. возможно защемление пальцев рук и других частей тела, что может привести к серьезной травме.
- В случае защемления немедленно прекратите подъем стекла и включите его опускание.
- Ответственность за неправильное пользование электростеклоподъемниками несет водитель автомобиля. Он должен разъяснить пассажирам правила пользования и предупредить об опасностях при неправильном пользовании электростеклоподъемниками.
- Выходя из автомобиля, обязательно выключайте зажигание, чтобы отключить электростеклоподъемники и избежать случайного травмирования.

ВНИМАНИЕ!

- Не прислоняйте какие-либо предметы к приоткрытому окну: опасность повреждения стеклоподъемника.
- Для предотвращения отказа электростеклоподъемников в холодное время года обязательно очищайте стекла дверей ото льда и снега.



Рис. 4.1.2. Клавиша управления электростеклоподъемником с места переднего пассажира



Рис. 4.1.3. Клавиша управления электростеклоподъемником с места заднего пассажира

4.2 ОСВЕЩЕНИЕ САЛОНА И БАГАЖНОГО ОТДЕЛЕНИЯ

Блок освещения салона

Кнопки управления показаны на рисунке 4.2.1:

1 – кнопка отключения общего освещения (при любой открытой двери/крышке багажного отделения). При активации отключения сигнализатор в кнопке подсвечивается оранжевым светом. При открытии дверей общее освещение не включается. При повторном нажатии отключение освещения деактивируется, сигнализатор в кнопке погаснет, при открытии дверей общее освещение включается.

2 – кнопка включения общего освещения. При нажатии будет включено общее освещение. Для отключения повторно нажмите на кнопку.

3 – кнопка включения индивидуального освещения для водителя. При нажатии будет включено индивидуальное освещение для водителя. Для отключения повторно нажмите на кнопку.

4 – кнопка включения индивидуального освещения для

переднего пассажира. При нажатии будет включено индивидуальное освещение для переднего пассажира. Для отключения повторно нажмите на кнопку.

Примечание. При включенных габаритных огнях все пиктограммы в кнопках управления плафонами подсвечиваются белым светом. **В варианном исполнении** некоторые зоны панели приборов и обивок передних дверей оборудованы интерьерной подсветкой.

Отсек для очков

В варианном исполнении блок освещения салона имеет отсек для очков, закрываемый крышкой **1** (рис. 4.2.2). Чтобы открыть крышку **1** нажмите на неё в зоне **2**. Для закрытия поднимите крышку **1** до характерного щелчка.

ВНИМАНИЕ!

В жаркую погоду отсек для очков может сильно нагреваться, поэтому не храните в нем предметы, которые могут быть повреждены при воздействии высоких температур.



Рис. 4.2.1. Блок освещения салона





Рис. 4.2.2. Отсек для очков (в варианном исполнении)

Плафон освещения заднего ряда сидений

Кнопки управления показаны на рисунке 4.2.3:

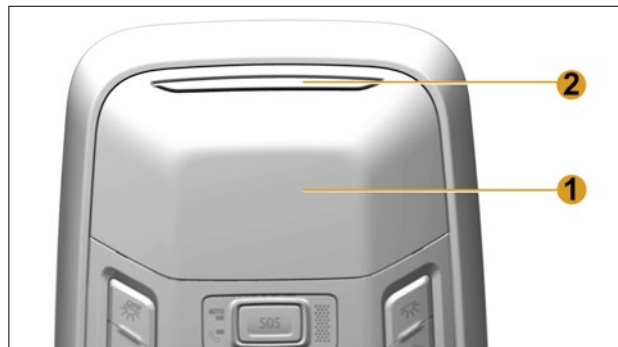
1 – кнопка  включения освещения заднего ряда в режиме «Включено при любой открытой двери/крышке багажного отделения»;

2 – кнопка  включения освещения заднего ряда в режиме «Включено постоянно».

Примечание. В *вариантном исполнении* некоторые зоны обивки задних дверей оборудованы интерьерной подсветкой.

Плафон освещения багажного отделения

При открытой крышке/двери багажное отделение освещается плафоном (рис. 4.2.4) или плафонами (рис. 4.2.5).

Включение плафона освещения багажного отделения происходит при открытии крышки/двери багажного отделения независимо от наружного освещения. В *вариантном исполнении* при длительном (более 10 минут) нахождении крышки/двери в открытом состоянии плафон автоматически выключается.

Примечание. В *вариантном исполнении* свет может автоматически выключаться через 10 секунд при открытой крышке/двери, что не является дефектом и обусловлено конструктивной особенностью комплектации.



Рис. 4.2.3. Плафоны освещения заднего ряда сидений



Рис. 4.2.4. Плафон освещения багажного отделения автомобиля Vesta/Vesta Cross



Рис. 4.2.5. Плафоны освещения багажного отделения автомобиля Vesta SW/Vesta SW Cross

Автоматическое управление освещением салона

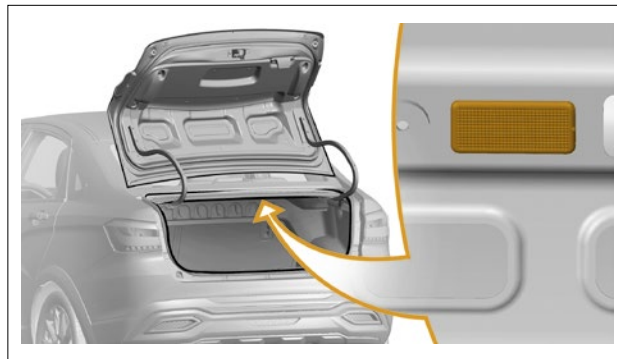
Освещение салона автомобиля управляется автоматически в следующих случаях (при активированных режимах потолочных плафонов «Включено при любой открытой двери/крышке багажного отделения»):

- при отпирании центрального замка (без открывания дверей) общее освещение салона включается примерно на полминуты;
- если любая дверь/крышка багажного отделения остается открытой (или неплотно закрытой), общее освещение салона выключается через несколько минут;
- если все двери закрыты, то при включении зажигания (без включения двигателя) общее освещение салона выключается через несколько секунд;
- при включении зажигания выключенное общее освещение салона включается на несколько секунд;
- при включении двигателя освещение салона выключается;
- при выключении двигателя освещение салона включается на несколько секунд.

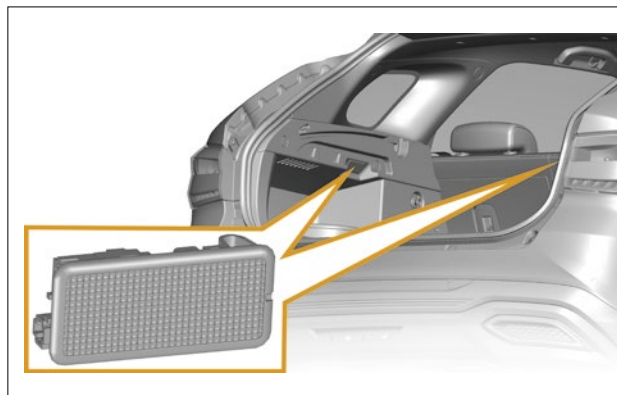
В варианном исполнении интерьерная подсветка некоторых зон панели приборов, обивок передних и задних дверей функционирует по аналогичным алгоритмам автоматического управления (даже при неактивных режимах потолочных плафонов «Включено при любой открытой двери/крышке багажного отделения»).

Принудительно включенные потолочные плафоны автоматически выключаются через несколько минут при выключенном зажигании и закрытых дверях/крышке багажного отделения (для исключения разряда аккумуляторной батареи, повторно включить их можно только при открывании двери или включении зажигания).

4.3 СОЛНЦЕЗАЩИТНЫЕ КОЗЫРЬКИ И ПОРУЧНИ

Солнцезащитные козырьки

Противосолнечные козырьки предназначены для защиты от яркого света, поступающего через ветровое или передние боковые стекла.

При необходимости поверните солнцезащитный козырек из положения **I** (рис. 4.3.1) к ветровому стеклу в положение **II**. После использования верните противосолнечный козырек в исходное положение **I** – прижмите к потолку.

При необходимости солнцезащитный козырек может быть повернут к переднему боковому стеклу в положение **III**. Для этого: отсоедините солнцезащитный козырек от его крепления и поверните его к стеклу.

После использования верните противосолнечный козырек в исходное положение **I** – присоедините солнцезащитный козырек к креплению и прижмите его к потолку.



Рис. 4.3.1. Положения солнцезащитного козырька

ПРЕДУПРЕЖДЕНИЕ!

Противосолнечные козырьки располагайте так, чтобы ими не перекрывался обзор дороги, дорожных знаков, транспортных средств и других объектов.

В варианном исполнении в солнцезащитном козырьке водителя (рис. 4.3.2) расположено индивидуальное зеркало.

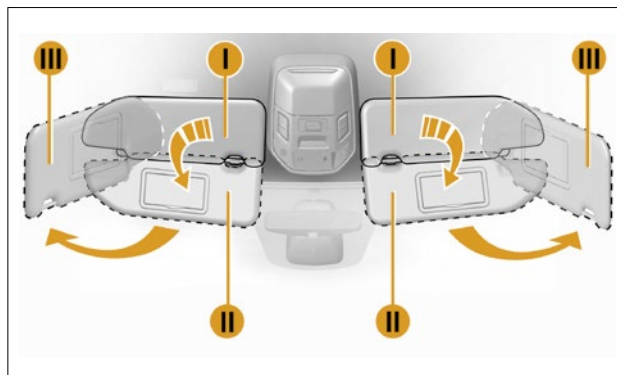

Рис. 4.3.2. Солнцезащитный козырек водителя
(в варианном исполнении)

В варианном исполнении в солнцезащитном козырьке пассажира (рис. 4.3.3) расположено индивидуальное зеркало.

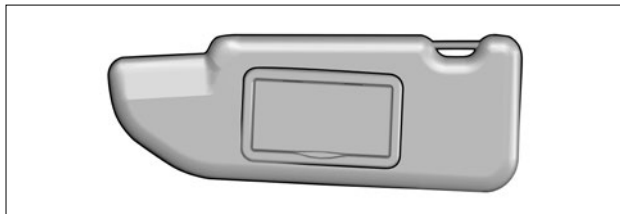

Рис. 4.3.3. Солнцезащитный козырек переднего пассажира
(в варианном исполнении)

Потолочные поручни

Потолочный поручень **1** (рис. 4.3.4) служит для поддержки пассажиров во время движения.

ВНИМАНИЕ!

Не используйте потолочные поручни при входе в автомобиль или выходе из него.



Рис. 4.3.4. Потолочный поручень

4.4 ЭЛЕКТРИЧЕСКИЕ РОЗЕТКИ

Розетки 12 В

Электрические розетки 12 В работают при включенном зажигании.

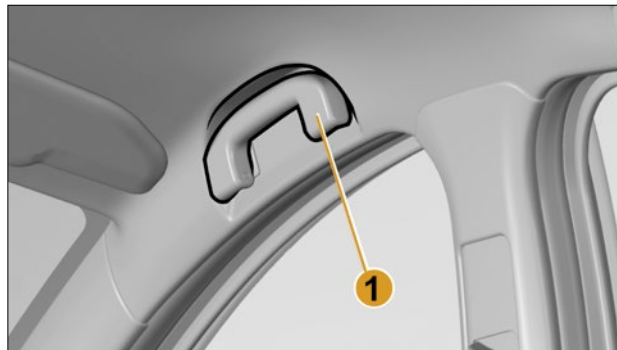
Используйте электрические розетки 12 В только для подключения дополнительных электрических приборов, рассчитанных на напряжение 12 В и мощностью не более 120 Вт.

На рисунке 4.4.1 показана розетка 1 на напряжением 12 В для водителя и переднего пассажира.

В варианном исполнении для пассажиров второго ряда на центральном подлокотнике устанавливается дополнительная розетка 12 В (рис. 4.4.2).

В варианном исполнении в багажном отделении устанавливается дополнительная розетка 12 В (рис. 4.4.3).

ВНИМАНИЕ!

• Розетка 12 В предназначена только для подключения дополнительных электрических приборов, рассчитанных на напряжение 12 В и максимальную силу тока 10 А.



Рис. 4.4.1. Розетка 12 В для водителя и переднего пассажира



Рис. 4.4.2. Розетка 12 В для пассажиров второго ряда (в варианном исполнении)

• Перегрузка розетки может привести к выходу из строя электропроводки автомобиля и короткому замыканию. Не используйте более одного электрического прибора.

• Если вилка (разъем) электрического прибора слишком свободно или слишком плотно размещается в розетке, это может привести к плохому контакту или приведет к застреванию вилки (разъема). Используйте электрические приборы только с вилками (разъемами), пригодными для использования с разъемами стандарта SAE.

• Не оставляйте подключенные к розетке электроприборы, если водитель и пассажиры покидают салон автомобиля или автомобиль ставится на длительную стоянку (хранение).

• Не подключайте электроприборы, подающие ток (например, аккумуляторы).

• Подключаемые электроприборы должны по показателям электромагнитной совместимости соответствовать DIN VDE 40839, иначе возможны неполадки в работе автомобиля.

• Закрывайте крышку розетки для подключения дополнительного электрооборудования, если розетка не используется. Установка/попадание посторонних предметов (кроме соответствующих вилок/разъемов) или какой-либо жидкости в розетку может привести к неисправности электрической системы автомобиля или короткому замыканию.

USB-розетки 5 В

Для водителя и переднего пассажира предусмотрены USB-розетки 1 и 2 (рис. 4.4.4) с номинальным напряжением 5 В и номинальным током нагрузки не более 2 А.

USB-розетка 1 является также USB-разъемом для подключения к мультимедийной системе (**в варианном исполнении**). Для подключения заряжаемого устройства к USB-розетке 5 В должен быть использован разъем USB, тип А.

В варианном исполнении для задних пассажиров на центральном подлокотнике устанавливаются USB-розетки 1 (рис. 4.4.5) с номинальным напряжением 5 В и номинальным током нагрузки не более 2 А.

ВНИМАНИЕ!

- USB-розетка предназначена только для подключения дополнительных электрических приборов, рассчитанных на напряжение 5 В и максимальную силу тока 2 А для зарядки аккумуляторов внешних периферийных устройств (планшетный компьютер, смартфон и т. п.).
- Зарядка от USB-розетки некоторых мобильных устройств может не поддерживаться. Для подключения мобильного устройства используйте только рекомендованный производителем соединительный кабель.



Рис. 4.4.4. USB-розетки 5 В для водителя и переднего пассажира



Рис. 4.4.3. Розетка 12 В в багажном отделении (в варианном исполнении)

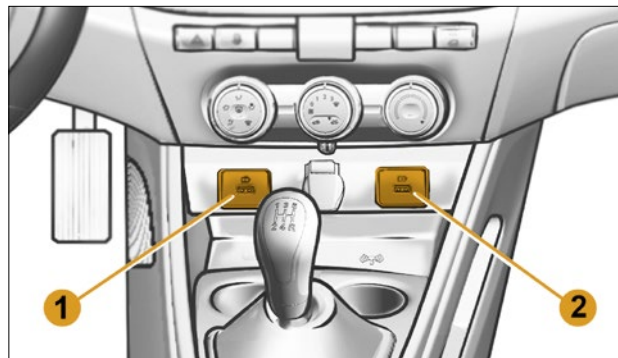

Рис. 4.4.5. USB-розетки 5 В для задних пассажиров (в варианном исполнении)

4.5 ВЕЩЕВОЙ ЯЩИК, КАРМАНЫ, ПОДСТАКАННИКИ

Вещевой ящик

Чтобы открыть вещевой ящик со стороны переднего пассажира, потяните за ручку **1** (рис. 4.5.1).

В варианте исполнения вещевой ящик освещается плафоном **2** (рис. 4.5.2).

В варианте исполнения вещевой ящик может охлаждаться через поворотную заслонку **3** (рис. 4.5.3) воздуха. Для охлаждения вещевого ящика необходимо установить заслонку, расположенную в дальнем верхнем углу ящика сверху, в положение «Открыто».



Рис. 4.5.1. Вещевой ящик



Рис. 4.5.2. Плафон освещения вещевого ящика
(в варианте исполнения)

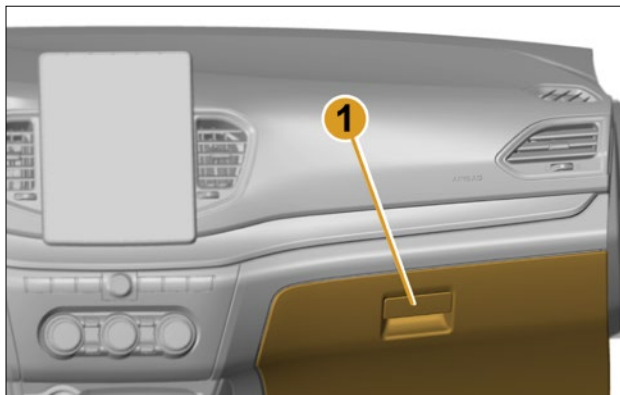

Рис. 4.5.3. Заслонка для охлаждения вещевого ящика
(в варианте исполнения)

Отделения для вещей на панели приборов

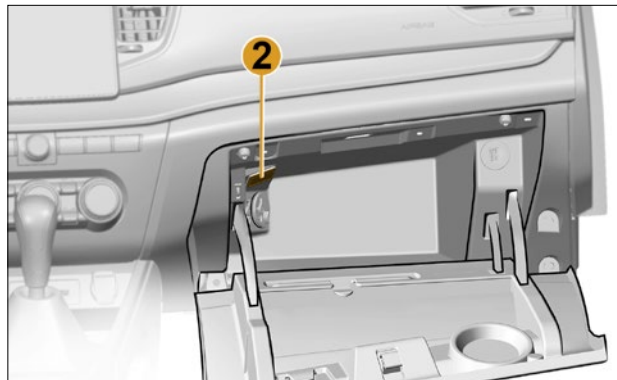
В варианном исполнении на центральной консоли располагаются дополнительные отделения **1** (рис. 4.5.4) для мелких вещей.

ПРЕДУПРЕЖДЕНИЕ!

Следите за тем, чтобы в отделениях для вещей не находились и не выступали из них твердые, тяжелые или острые предметы, т. к. при повороте, резком торможении или при ударе они могут быть выброшены и могут причинить вред водителю и пассажирам.

Карманы для вещей в дверях

В передних и задних дверях находятся карманы **1** (рис. 4.5.5) и **2** соответственно для хранения легких и небольших предметов.

ПРЕДУПРЕЖДЕНИЕ!

Следите за тем, чтобы в карманах дверей не находились и не выступали из них твердые, тяжелые или острые предметы, т. к. при повороте, резком торможении или при ударе они могут быть выброшены и могут причинить вред водителю (могут попасть под педали и помешать управлению ими) и пассажирам.



Рис. 4.5.4. Дополнительные отделения для вещей
(в варианном исполнении)



Рис. 4.5.5. Карманы в передних и задних дверях

Подстаканники

В передней части облицовки тоннеля пола расположены подстаканники **1** (рис. 4.5.6) для водителя и переднего пассажира.

В вариантном исполнении в спинку сиденья второго ряда встроен откидной подлокотник с двумя подстаканниками (рис. 4.5.7). Чтобы его разложить из спинки, потяните за ляжку **2**.

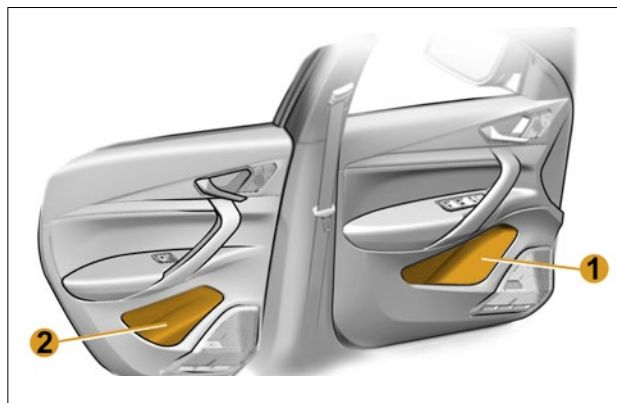
ПРЕДУПРЕЖДЕНИЕ!

При выполнении поворота, ускорении или торможении следите за тем, чтобы жидкость из сосуда, находящегося в подстаканнике, не перелилась через край. Есть опасность получения ожогов (если жидкость горячая) и повреждения деталей интерьера/электрооборудования автомобиля.



Рис. 4.5.6. Подстаканники для водителя и переднего пассажира



Рис. 4.5.7. Подстаканники для задних пассажиров
(в вариантном исполнении)

4.6 МУЛЬТИМЕДИЙНАЯ СИСТЕМА LADA EnjoY

Таблица 4.6.1

В варианном исполнении автомобиль комплектуется мультимедийной системой LADA EnjoY (MMC LADA EnjoY).

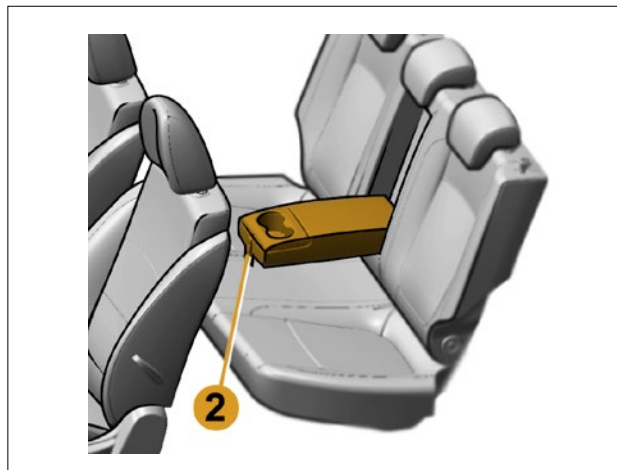
Описание органов управления

Внешний вид MMC LADA EnjoY 1 показан на рисунке 4.6.1. Описание органов управления MMC LADA EnjoY на панели приборов приведено в таблице 4.6.1.



Рис. 4.6.1. Внешний вид MMC LADA EnjoY (в варианном исполнении)

Органы управления на панели приборов

№ позиции на рис. 4.6.1	Наименование органа управления	Поведение системы
1	Дисплей с сенсорным управлением	См. руководство пользователя «Мультимедийная система LADA EnjoY»
2	ЭНКОДЕР	<ol style="list-style-type: none"> Когда система включена и интерфейс работает: <ul style="list-style-type: none"> – КН: включение экранной заставки. – ДН1: выключение системы. – Вращение: регулировка громкости. – ДН2: перезагрузка системы. Когда система включена или работает экранная заставка: <ul style="list-style-type: none"> – КН: выключение экранной заставки и возврат к интерфейсу. – ДН1: выключение системы. – Вращение: регулировка громкости. – ДН2: перезагрузка системы. Когда система выключена водителем: <ul style="list-style-type: none"> – КН: включение системы, интерфейс работает. – ДН2: перезагрузка системы. Когда система находится в состоянии «Полностью выключено»: <ul style="list-style-type: none"> – КН: включение системы

КН – короткое нажатие (менее 1 секунды). Действие будет выполнено сразу после отпускания кнопки.

ДН1 – длительное нажатие (более 2 секунд). Действие будет выполнено после удержания кнопки в течение указанного времени.

ДН2 – очень длительное нажатие (более 10 секунд). Действие будет выполнено после удержания кнопки в течение указанного времени.



Рис. 4.6.2. Дополнительный блок А управления MMC
(в варианном исполнении)





В варианном исполнении на рулевом колесе расположены дополнительные блоки **А** и **В** управления MMC, показанные на рисунках 4.6.2 и 4.6.3.



Описание органов управления MMC LADA EnjoY на рулевом колесе приведено в таблице 4.6.2.



Рис. 4.6.3. Дополнительный блок В управления MMC
(в варианном исполнении)

Органы управления на рулевом колесе

№ позиции на рис. 4.6.2, 4.6.3	Наименование органа управления	Поведение системы по умолчанию	Поведение системы при активном проецируемом приложении
1		–	КН: включение голосового помощника
2		<p>При подключенном телефоне через Bluetooth:</p> <ol style="list-style-type: none"> 1. Входящий звонок: <ul style="list-style-type: none"> – КН: принять звонок. – ДН2: отклонить звонок. 2. Исходящий звонок (набор номера): <ul style="list-style-type: none"> – КН: завершить звонок. 3. Во время разговора: <ul style="list-style-type: none"> – КН: завершить звонок 	<p>Во время телефонного вызова:</p> <ol style="list-style-type: none"> 1. Входящий звонок: <ul style="list-style-type: none"> – КН: принять звонок. – ДН2: отклонить звонок. 2. Исходящий звонок (набор номера): <ul style="list-style-type: none"> – КН: завершить звонок. 3. Во время разговора: <ul style="list-style-type: none"> – КН: завершить звонок
3		<p>Действие кнопки зависит от выбранного источника музыки:</p> <ol style="list-style-type: none"> 1. FM-радио: <ul style="list-style-type: none"> – КН: следующая радиостанция. – ДН2: поиск станции по возрастанию частоты. 2. USB/Bluetooth/Проецируемые приложения: <ul style="list-style-type: none"> – КН: следующий трек. – ДН1: быстрая перемотка внутри трека вперед (в зависимости от источника) 	
7		<p>Действие кнопки зависит от выбранного источника музыки:</p> <ol style="list-style-type: none"> 1. FM-радио: <ul style="list-style-type: none"> – КН: предыдущая радиостанция. – ДН2: поиск станции по убыванию частоты. 2. USB/Bluetooth/Проецируемые приложения: <ul style="list-style-type: none"> – КН: предыдущий трек. – ДН1: быстрая перемотка внутри трека назад (в зависимости от источника) 	

№ позиции на рис. 4.6.2, 4.6.3	Наименование органа управления	Поведение системы по умолчанию	Поведение системы при активном проецируемом приложении
9		КН: отключение/включение звука всех источников	
		КП вверх: увеличить громкость (плюс один шаг). ДП вверх: непрерывное увеличение громкости (до момента отпускания кнопки или достижения максимального уровня, предусмотренного системой)	
		КП вниз: уменьшить громкость (минус один шаг). ДП вниз: непрерывное уменьшение громкости (до момента отпускания кнопки или достижения минимального уровня, предусмотренного системой)	

КН – короткое нажатие (менее 1 секунды). Действие будет выполнено сразу после отпускания кнопки.

ДН1 – длительное нажатие (более 1 секунды). Действие начинается, когда кнопка нажимается в течение указанного времени, и продолжается до тех пор, пока кнопка не будет отпущена.

ДН2 – длительное нажатие (более 1 секунды). Действие будет выполнено после удержания кнопки в течение указанного времени.

КП вверх/вниз – короткое переключение вверх/вниз (менее 1 секунды). Действие будет выполнено сразу после отпускания кнопки.

ДП вверх/вниз – длительное переключение вверх/вниз (более 1 секунды). Действие будет выполнено после переключения и удержания кнопки в течение указанного времени.

Перед солнцезащитным козырьком водителя расположен микрофон **1** (рис. 4.6.4) MMC LADA EnjoY.

MMC LADA EnjoY имеет возможность подключения USB-накопителя. USB-разъем **1** (рис. 4.6.5) для подключения USB-накопителя расположен на облицовке тоннеля пола.

Данный USB-разъем может быть использован и для зарядки аккумуляторов внешних периферийных устройств (планшетный компьютер, смартфон) с номинальным напряжением 5 вольт (V) и номинальным током нагрузки не более 2 ампер (A).

ВНИМАНИЕ!

Зарядка от USB-разъема для некоторых мобильных устройств может не поддерживаться. Для подключения мобильного устройства используйте только рекомендованный производителем соединительный кабель.

Более подробную информацию о работе MMC смотрите в руководстве пользователя «Мультимедийная система LADA EnjoY».



Рис. 4.6.4. Микрофон MMC LADA EnjoY
(в варианном исполнении)



Рис. 4.6.5. USB-разъем для подключения USB-накопителя
(в варианном исполнении)

4.7 МУЛЬТИМЕДИЙНАЯ СИСТЕМА LADA EnjoY Vision Pro

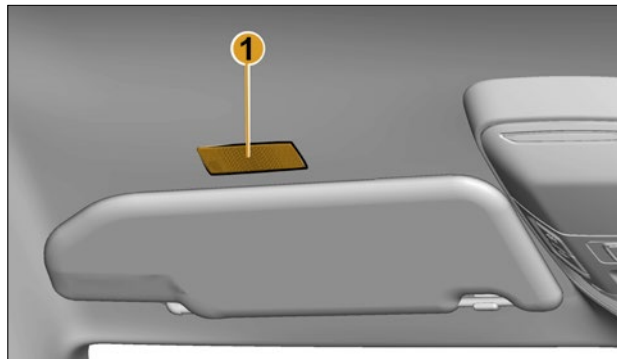
Таблица 4.7.1

Внешний вид MMC LADA EnjoY Vision Pro 1 показан на рисунке 4.7.1.

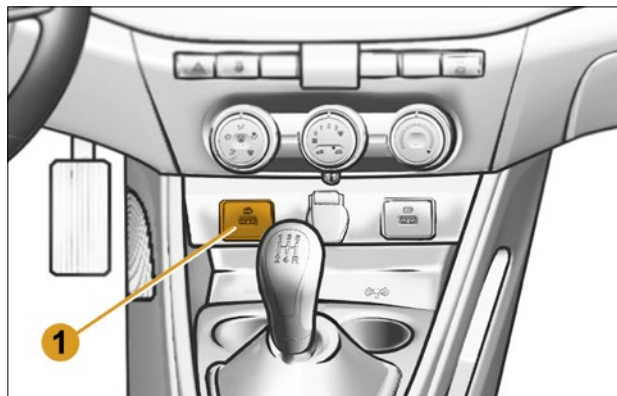
Описание органов управления MMC LADA EnjoY Vision Pro на панели приборов приведено в таблице 4.7.1.



Рис. 4.7.1. Внешний вид MMC LADA EnjoY Vision Pro (в варианном исполнении)

Органы управления на панели приборов

№ позиции на рис. 4.7.1	Наименование органа управления	Поведение системы
1	Дисплей с сенсорным управлением	См. руководство пользователя «Мультимедийная система LADA EnjoY Vision Pro»
2	ЭНКОДЕР	<ol style="list-style-type: none"> Когда система включена и интерфейс работает: <ul style="list-style-type: none"> – КН: включение экранной заставки. – ДН1: выключение системы. – Вращение: регулировка громкости. – ДН2: перезагрузка системы. Когда система включена или работает экранная заставка: <ul style="list-style-type: none"> – КН: выключение экранной заставки и возврат к интерфейсу. – ДН1: выключение системы. – Вращение: регулировка громкости. – ДН2: перезагрузка системы. Когда система выключена водителем: <ul style="list-style-type: none"> – КН: включение системы, интерфейс работает. – ДН2: перезагрузка системы. Когда система находится в состоянии «Полностью выключено»: <ul style="list-style-type: none"> – КН: включение системы

КН – короткое нажатие (менее 1 секунды). Действие будет выполнено сразу после отпускания кнопки.

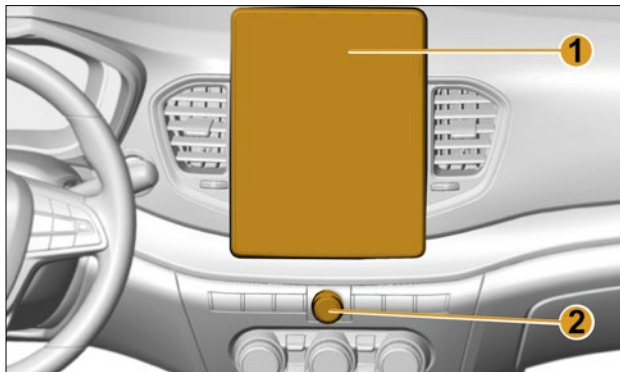
ДН1 – длительное нажатие (более 2 секунд). Действие будет выполнено после удержания кнопки в течение указанного времени.

ДН2 – очень длительное нажатие (более 10 секунд). Действие будет выполнено после удержания кнопки в течение указанного времени.

В варианном исполнении на рулевом колесе расположены дополнительные блоки **А** и **В** управления MMC, показанные на рисунках 4.7.2 и 4.7.3.

Описание органов управления MMC LADA EnjoY Vision Pro на рулевом колесе приведено в таблице 4.7.2.









Рис. 4.7.2. Дополнительный блок А управления MMC
(в варианном исполнении)



Рис. 4.7.3. Дополнительный блок В управления MMC
(в варианном исполнении)

Органы управления на рулевом колесе

№ позиции на рис. 4.7.2, 4.7.3	Наименование органа управления	Поведение системы по умолчанию	Поведение системы при активном проецируемом приложении
1		КН: включение голосового помощника	
2		При подключенном телефоне через Bluetooth: 1. Входящий звонок: – КН: принять звонок. – ДН2: отклонить звонок. 2. Исходящий звонок (набор номера): – КН: завершить звонок. 3. Во время разговора: – КН: завершить звонок	Во время телефонного вызова: 1. Входящий звонок: – КН: принять звонок. – ДН2: отклонить звонок. 2. Исходящий звонок (набор номера): – КН: завершить звонок. 3. Во время разговора: – КН: завершить звонок
3		Действие кнопки зависит от выбранного источника музыки: 1. FM-радио: – КН: следующая радиостанция. – ДН2: поиск станции по возрастанию частоты. 2. USB/Bluetooth/Проецируемые приложения/Яндекс.Музыка: – КН: следующий трек. – ДН1: быстрая перемотка внутри трека вперед (в зависимости от источника)	
7		Действие кнопки зависит от выбранного источника музыки: 1. FM-радио: – КН: предыдущая радиостанция. – ДН2: поиск станции по убыванию частоты. 2. USB/Bluetooth/Проецируемые приложения/Яндекс.Музыка: – КН: предыдущий трек. – ДН1: быстрая перемотка внутри трека назад (в зависимости от источника)	

№ позиции на рис. 4.7.2, 4.7.3	Наименование органа управления	Поведение системы по умолчанию	Поведение системы при активном проецируемом приложении
9		КН: отключение/включение звука всех источников	
		КП вверх: увеличить громкость (плюс один шаг). ДП вверх: непрерывное увеличение громкости (до момента отпускания кнопки или достижения максимального уровня, предусмотренного системой)	
		КП вниз: уменьшить громкость (минус один шаг). ДП вниз: непрерывное уменьшение громкости (до момента отпускания кнопки или достижения минимального уровня, предусмотренного системой)	

КН – короткое нажатие (менее 1 секунды). Действие будет выполнено сразу после отпускания кнопки.

ДН1 – длительное нажатие (более 1 секунды). Действие начинается, когда кнопка нажимается в течение указанного времени, и продолжается до тех пор, пока кнопка не будет отпущена.

ДН2 – длительное нажатие (более 1 секунды). Действие будет выполнено после удержания кнопки в течение указанного времени.

КП вверх/вниз – короткое переключение вверх/вниз (менее 1 секунды). Действие будет выполнено сразу после отпускания кнопки.

ДП вверх/вниз – длительное переключение вверх/вниз (более 1 секунды). Действие будет выполнено после переключения и удержания кнопки в течение указанного времени.

Перед солнцезащитным козырьком водителя расположен микрофон **1** (рис. 4.7.4) MMC LADA EnjoY Vision Pro.

MMC LADA EnjoY Vision Pro имеет возможность подключения USB-накопителя. USB-разъем **1** (рис. 4.7.5) для подключения USB-накопителя расположен на облицовке тоннеля пола.

Данный USB-разъем может быть использован и для зарядки аккумуляторов внешних периферийных устройств (планшетный компьютер, смартфон) с номинальным напряжением 5 вольт (V) и номинальным током нагрузки не более 2 ампер (A).

ВНИМАНИЕ!

Зарядка от USB-разъема для некоторых мобильных устройств может не поддерживаться. Для подключения мобильного устройства используйте только рекомендованный производителем соединительный кабель.

В вещевом ящике расположен USB-разъем **1** (рис. 4.7.6) MMC LADA EnjoY Vision Pro для подключения USB-модема. USB-модем входит в список аксессуаров LADA. За подробной информацией обратитесь к дилеру LADA.



Рис. 4.7.4. Микрофон MMC LADA EnjoY Vision Pro
(в варианном исполнении)

Примечание. Для подключения некоторых типов USB-модемов может потребоваться угловой переходник для исключения повреждений USB-модема и крышки вещевого ящика.

Более подробную информацию о работе MMC смотрите в руководстве пользователя «Мультимедийная система LADA EnjoY Vision Pro».

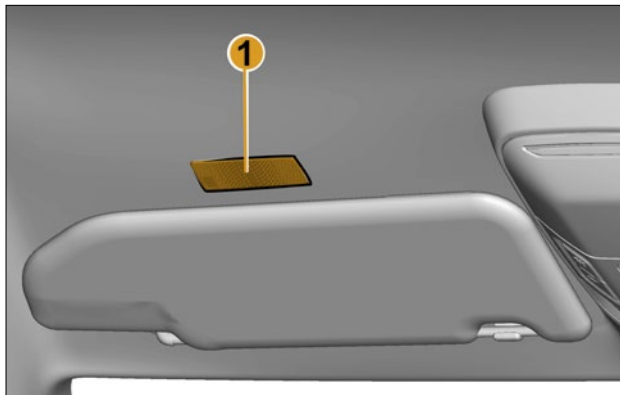

Рис. 4.7.5. USB-разъем для подключения USB-накопителя
(в варианном исполнении)



Рис. 4.7.6. USB-разъем MMC LADA EnjoY Vision Pro
для подключения USB-модема (в варианном исполнении)

5. ЭКСПЛУАТАЦИЯ АВТОМОБИЛЯ

5.1 УСТАНОВКА НОМЕРНЫХ ЗНАКОВ

Для установки переднего номерного знака **4** (рис. 5.1.1) к бамперу **1** используйте два самонарезающихся винта **2** с шайбами **3**.

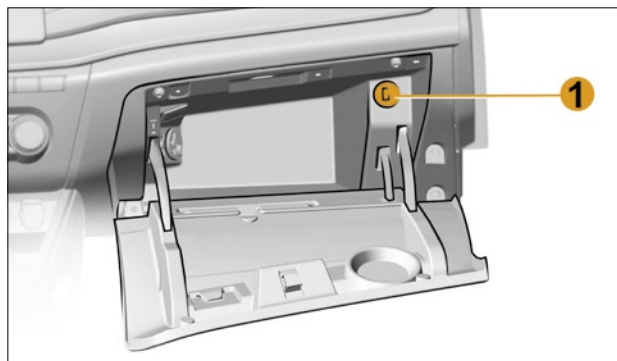
Перед установкой заднего номерного знака **5** (рис. 5.1.2) предварительно необходимо вставить в отверстия крышки/двери **2** багажного отделения две пластмассовые втулки **1**, затем установить номерной знак **5** и закрепить его двумя самонарезающимися винтами **3** с шайбами **4**.



Рис. 5.1.1. Установка переднего номерного знака

5.2 ОСНОВЫ БЕЗОПАСНОЙ ЭКСПЛУАТАЦИИ

Ваша безопасность и охрана окружающей среды зависят от технической исправности Вашего автомобиля и соблюдения правил его эксплуатации.

Нижеприведенные рекомендации в значительной степени повысят Вашу безопасность на дорогах и позволят сохранить транспортное средство в исправном состоянии.

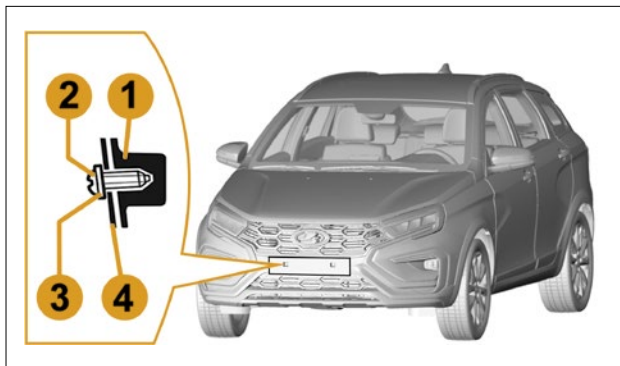
ВНИМАНИЕ!

Для смазки узлов и агрегатов автомобиля применяйте материалы, рекомендуемые в данном руководстве и дилером LADA. Применение других материалов может привести к преждевременному износу или повреждению этих узлов и агрегатов.



Рис. 5.1.2. Установка заднего номерного знака

Меры предосторожности при эксплуатации

Не превышайте нагрузки автомобиля, указанной в данном руководстве. Перегрузка приводит к повреждению элементов подвески, преждевременному износу шин и к потере устойчивости автомобиля.

Не допускайте быстрой езды по дорогам с нарушенным покрытием, так как резкие удары могут деформировать детали силового агрегата, кузова и подвески.

ВНИМАНИЕ!

В случае сильных ударов (например, при наезде на бордюр) во избежание появления внезапной аварийной ситуации обратитесь к дилеру LADA для проверки состояния автомобиля.

Регулярно проверяйте состояние защитных резиновых чехлов рейки рулевого механизма, шаровых опор, тяги переключения передач, шарниров привода передних колес, а также защитных колпачков шарниров рулевых тяг. Если чехол или колпачок поврежден или скручен, то в шарнир или механизм будут проникать пыль, вода и грязь, что вызовет их усиленный износ и разрушение.

ВНИМАНИЕ!

Необходимо обратиться к дилеру LADA для замены поврежденных чехлов и колпачков новыми.

Чтобы избежать работы двигателя с излишне высокой частотой вращения коленчатого вала, своевременно переключайте передачи при движении автомобиля. Тем самым Вы уменьшите износ двигателя и снизите расход топлива.

ВНИМАНИЕ!

Двигатель автомобиля рассчитан на применение бензина с октановым числом не ниже, чем указано в разделе «Общие технические характеристики автомобиля».

Эксплуатация автомобиля на бензинах с меньшим октановым числом может привести к его отказу.

Не забывайте регулярно проверять давление воздуха в шинах, так как эксплуатация шин с давлением, отличающимся от рекомендованного (см. приложение 3) приводит к их преждевременному износу, увеличению расхода топлива, а также к ухудшению устойчивости и управляемости автомобиля.

ПРЕДУПРЕЖДЕНИЕ!

Разница давления на одной оси всего на 0,02–0,03 МПа ухудшает управляемость, а при экстренном торможении может привести к заносу!

На автомобиле с механической трансмиссией установлен гидропривод сцепления с механизмом компенсации износа накладок сцепления, благодаря которому исключена ручная регулировка привода за весь срок службы накладок. Во избежание пробуксовки сцепления, после переключения передачи и включения сцепления снимите ногу с педали.

ВНИМАНИЕ!

На автомобиле с механической трансмиссией в процессе движения не держите длительное время ногу на педали сцепления (кроме моментов пользования педалью), это может привести к повреждению и преждевременному износу деталей механизма сцепления.

Постоянно следите за чистотой клемм и зажимов аккумуляторной батареи и за надежностью их соединения. Помните, что окисление клемм и зажимов, а также ненадежное соединение вызывают искрение в месте ненадежного контакта, что может привести к отказу электронного оборудования автомобиля. Также не допускается проверять работоспособность генератора при работающем двигателе путем снятия зажимов с аккумуляторной батареи.

ПРЕДУПРЕЖДЕНИЕ!

На автомобиле установлена система зажигания высокой энергии. Поэтому при работающем двигателе касание элементов системы зажигания опасно.

ВНИМАНИЕ!

Не рекомендуется проверять цепи высокого напряжения «на искру», так как это может привести к отказу элементов системы зажигания.

ПРЕДУПРЕЖДЕНИЕ!

При парковке автомобиля избегайте участков с сухой травяной растительностью, а также другими горючими материалами (ветошь, бумага, древесные стружки и т. п.). Возможно возгорание под автомобилем от нагретых элементов системы выпуска отработанных газов двигателя с последующим воспламенением автомобиля.

5.3 ОСОБЕННОСТИ ЭКСПЛУАТАЦИИ НОВОГО АВТОМОБИЛЯ

Во время обкатки нового автомобиля до пробега первых 2000 км:

- после пробега первой тысячи километров (в т. ч. после замены колес) проконтролируйте затяжку болтов крепления колес и, при необходимости, подтяните (см. приложение 3);
- при движении автомобиля не превышайте скорости 110 км/ч и частоты вращения двигателя 3500 мин⁻¹;
- на автомобиле с механической трансмиссией своевременно, в соответствии с дорожными условиями, включайте высшие и низшие передачи в коробке передач, избегая перегрузки двигателя (пользуйтесь подсказками индикатора переключения передач в комбинации приборов);
- не производите буксировки прицепа или другого автомобиля;
- режимы движения – резкое трогание с места, в том числе с включенным ручным тормозом, разворот с пробуксовкой передних колес при максимальной частоте вращения двигателя – не допускаются, так как это приводит к повреждению дифференциала.

После пробега первых 2000 км можно постепенно увеличивать частоту вращения двигателя и скорость автомобиля.

ПРЕДУПРЕЖДЕНИЕ!

- Работа новых шин, тормозных колодок и дисков сцепления оптимизируется только после их обкатки (притирки). Поэтому первые 500 км используйте сдержанную манеру движения с умеренными ускорениями.
- Если при дальнейшей эксплуатации указанные компоненты будут заменены, то выполните указание по обкатке заново.

5.4 ОСОБЕННОСТИ ЭКСПЛУАТАЦИИ АВТОМОБИЛЯ С КАТАЛИТИЧЕСКИМ НЕЙТРАЛИЗАТОРОМ

Каталитический нейтрализатор является дорогостоящим узлом автомобиля, обеспечивающим охрану окружающей среды. Нейтрализатор может быть поврежден пропусками воспламенения в цилиндрах двигателя (внешнее проявление – перебои в работе двигателя и подергивания при движении автомобиля), т. к. несгоревшее в цилиндрах топливо будет воспламеняться в нейтрализаторе и температура в нем резко возрастет, что вызовет повреждение каталитического элемента нейтрализатора.

Электронный блок управления двигателем имеет специальную программу защиты каталитического нейтрализатора от пропусков воспламенения. При появлении пропусков воспламенения в одном или нескольких цилиндрах сигнализатор  в комбинации приборов загорается в мигающем режиме, производится отключение подачи топлива в цилиндрах, в которых обнаружены пропуски, после этого сигнализатор горит постоянно до конца поездки.

ПРЕДУПРЕЖДЕНИЕ!

Приемная труба выхлопной системы двигателя с каталитическим нейтрализатором имеет высокую рабочую температуру, поэтому категорически запрещается помещать и хранить в моторном отсеке легковоспламеняющиеся материалы и предметы (ветошь, бумагу и т. п.), а также использовать для утепления моторного отсека не сертифицированные АО «АВТОВАЗ» запчасти и аксессуары для предотвращения возможного возгорания.



ВНИМАНИЕ!

- При появлении пропусков воспламенения и загорании сигнализатора  в комбинации приборов необходимо обратиться к дилеру LADA.
- Автомобили, оснащенные нейтрализаторами, не рекомендуются заводить посредством буксировки!
- Рекомендуется заводить двигатель с использованием другого аккумулятора или внешнего источника тока постоянного напряжения 12 вольт, пользуясь вспомогательными пусковыми проводами.
- Ни в коем случае не используйте стартер для передвижения автомобиля!

5.5 ОСОБЕННОСТИ ЭКСПЛУАТАЦИИ АВТОМОБИЛЯ С УСИЛИТЕЛЕМ РУЛЕВОГО УПРАВЛЕНИЯ

На автомобиль устанавливается электромеханический усилитель рулевого управления (далее по тексту электроусилитель), предназначенный для помощи водителю в управлении автомобилем. Электроусилитель производит увеличение крутящего момента, передаваемого водителем через рулевое колесо, по определенному алгоритму в зависимости от скорости движения автомобиля. Индикация состояния электроусилителя осуществляется на комбинации приборов сигнализатором  «Неисправность рулевого управления» (см. раздел «Комбинация приборов»). Если сигнализатор не гаснет после пуска двигателя или загорается во время движения автомобиля, это свидетельствует о неисправности рулевого управления.

ПРЕДУПРЕЖДЕНИЕ!

- **Запрещается эксплуатация автомобиля при постоянно горящем сигнализаторе .**
- **Если сигнализатор  загорелся во время движения автомобиля, остановитесь как можно скорее с соблюдением ПДД, заглушите двигатель и обратитесь к дилеру LADA для устранения неисправности. Доставку автомобиля к дилеру LADA осуществляйте эвакуатором.**

Электроусилитель начинает функционировать после пуска двигателя автомобиля.

В случае отключения электроусилителя (например, при буксировке автомобиля с выключенным двигателем) автомобиль остается управляемым, однако для этого потребуются прикладывать к рулевому колесу значительно большие усилия.

Малое усилие на рулевом колесе, обеспечиваемое усилителем рулевого управления, позволяет вращать рулевое колесо с большой скоростью. Необходимо контролировать скорость вращения рулевого колеса в крайних положениях и не прикладывать повышенных усилий при упоре рулевого колеса.

5.6 ОСОБЕННОСТИ ЭКСПЛУАТАЦИИ АВТОМОБИЛЯ С АВТОМАТИЧЕСКОЙ ТРАНСМИССИЕЙ

Для предотвращения интенсивного износа комплектующих коробки передач рекомендуется после пуска двигателя дать время (не менее 30 секунд), чтобы масло в коробке передач под давлением попало на все смазываемые поверхности. В течение нескольких минут после начала движения следует избегать резких ускорений.

Трогание и движение в автоматическом режиме

Нажмите на педаль тормоза и, нажав на кнопку расфиксации **1** (рис. 5.6.1), переведите рычаг переключения передач в положение **D**, при этом можно почувствовать небольшой толчок, отпустите педаль тормоза и, медленно нажимая на педаль акселератора, начните движение. В большинстве случаев, при обычных условиях движения, Вам больше не потребуется пользоваться рычагом переключения передач: переключение передач будет проходить автоматически в нужный момент и при оптимальной частоте вращения коленчатого вала двигателя, так как автоматика учитывает нагрузку автомобиля, профиль дороги и выбранный Вами режим вождения. Для того, чтобы быстро совершить обгон, Вам нужно быстро и до упора нажать педаль акселератора. При этом коробка передач автоматически переключится на низшую передачу в зависимости от текущей скорости движения автомобиля. Автомобиль начнет ускоряться, используя всю мощность двигателя.

ВНИМАНИЕ!

При движении на автомобиле с автоматической трансмиссией рекомендуется избегать пробуксовки, резкого ускорения и торможения – это небезопасно для агрегата и обеспечивает повышенный износ коробки передач.



Рис. 5.6.1. Рычаг переключения передач автоматической трансмиссии

Трогание и движение задним ходом

Нажмите на педаль тормоза и, нажав кнопку расфиксации, переведите рычаг переключения передач в положение **R**, при этом можно почувствовать небольшой толчок, отпустите педаль тормоза. Медленно нажимая на педаль акселератора, начните движение.

Остановка автомобиля

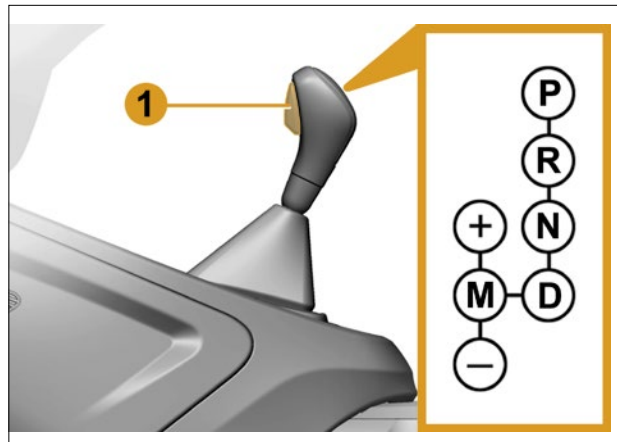
После полной остановки автомобиля, удерживая ногу на педали тормоза, переведите рычаг переключения передач в положение **P**, при этом в коробке передач будет включена нейтральная передача, а ведущие колеса механически заблокируются трансмиссией.

ПРЕДУПРЕЖДЕНИЕ!

- **Никогда не пытайтесь перевести рычаг переключения передач в положение Р во время движения автомобиля. Это приведет к потере управляемости автомобилем и к серьезным механическим повреждениям трансмиссии.**
- **Если необходимо проводить работы с автомобилем при работающем двигателе, включите стояночный тормоз и переведите рычаг переключения в положение Р.**

Кратковременные остановки

При кратковременной остановке, например перед светофором, необязательно переходить на позицию **N** и, тем более, **P**. Достаточно удерживать автомобиль с помощью педали тормоза. Двигатель при этом будет работать в режиме холостого хода.

Примечание. С целью снижения расхода топлива, после остановки автомобиля, при определенных условиях (скорость – 0 км/ч; рычаг переключения передач в положении **D**; удержание педали тормоза; ровное, без уклонов дорожное покрытие; отсутствие включения ламп указателей поворотов и т. д.) реализована функция внутреннего перехода систем коробки передач в режим **N**. При переходе в состояние данного режима происходит снижение нагрузки на двигатель, воспринимаемое как слабо ощутимый толчок.

ВНИМАНИЕ!

При остановке на подъеме не следует удерживать автомобиль на месте путем нажатия на педаль акселератора. Это создает риск перегрева коробки передач. Необходимо удерживать автомобиль, нажав на педаль тормоза.

Стоянка

Автомобиль должен быть остановлен полностью. Включите стояночный тормоз и после этого поставьте рычаг переключения передач в положение стоянки **P**. Благодаря тако-

му порядку операций, особенно на уклонах, блокировочный механизм не будет слишком нагружен и впоследствии можно будет легко вывести рычаг переключения передач из этой позиции.

Снятие блокировки рычага переключения передач коробки передач

При разряженной аккумуляторной батарее рычаг переключения передач нельзя перевести из положения **P**, даже если нажать кнопку расфиксации на рычаге, при нажатой педали тормоза.

Для перевода рычага переключения передач нужно нажать на кнопку принудительной разблокировки **2** (рис. 5.6.2), находящуюся под чехлом рычага, и одновременно нажать на кнопку расфиксации **1** (см. рис. 5.6.1) на рукоятке.



Рис. 5.6.2. Кнопка разблокировки рычага переключения передач автоматической трансмиссии

Чтобы получить доступ к кнопке разблокировки:

- Необходимо отсоединить верхнюю часть чехла от рукоятки рычага переключения передач. Для этого требуется повернуть по часовой стрелке нижний хромированный колпачок **3** (см. рис. 5.6.2) рукоятки на угол 45° и сдвинуть колпачок с чехлом вниз вдоль оси рычага.
- Нажать вниз через сложенный чехол на кнопку разблокировки **2** согласно ее расположению.

Теперь при нажатии кнопки расфиксации **1** (см. рис. 5.6.1) Вы сможете перевести рычаг переключения передач из положения **P** в положение **N**.

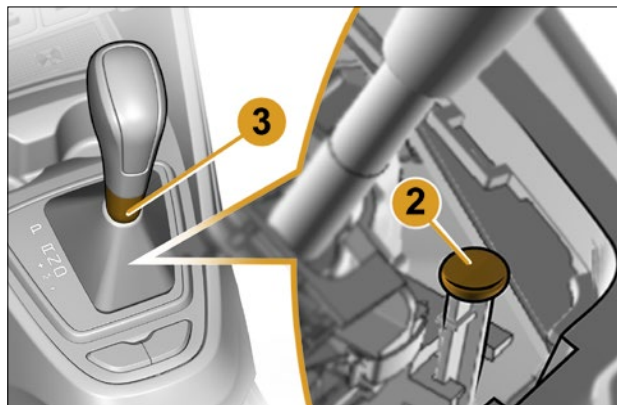
Примечание. При возврате чехла на место, рукоятку рычага переключения передач необходимо придерживать рукой, чтобы избежать отделения рукоятки от рычага и исключить риск повреждения пластиковых компонентов рычага переключения передач.

ПРЕДУПРЕЖДЕНИЕ!

В целях обеспечения безопасности, во время проведения этой операции, включите стояночный тормоз или удерживайте нажатой педаль тормоза.

ВНИМАНИЕ!

Если Вы сталкиваетесь с проблемами при переводе рычага переключения передач автоматической трансмиссии из положения **P** (стоянка), выполнив все вышеуказанные операции, обратитесь к дилеру LADA.

5.7 ПОДГОТОВКА АВТОМОБИЛЯ К ДВИЖЕНИЮ

Перед выездом из гаража или с места стоянки проверьте техническое состояние автомобиля.

ВНИМАНИЕ!

Перед началом движения автомобиля:

- 1. Проверьте и доведите до нормы давление воздуха в шинах, проконтролируйте затяжку болтов крепления колес и при необходимости подтяните (см. приложение 3).**
- 2. Проверьте уровень рабочей жидкости в бачке тормозной системы и при необходимости доведите его до нормы (см. раздел «Уровень рабочей жидкости в тормозной системе»).**
- 3. Проверьте уровень масла в картере двигателя и при необходимости доведите его до нормы (см. раздел «Уровень масла в двигателе»).**
- 4. Проверьте уровень охлаждающей жидкости в бачке системы охлаждения и при необходимости доведите его до нормы (см. раздел «Уровень охлаждающей жидкости в системе охлаждения двигателя»).**
- 5. Проверьте уровень омывающей жидкости в бачке системы омыва и при необходимости доведите его до нормы (см. раздел «Системы омыва и очистки стекол»). В холодное время года, когда температура окружающего воздуха опускается ниже 0 °С, необходимо использовать специальные стеклоомывающие жидкости для низких температур.**
- 6. Проверьте чистоту и исправность внешних световых приборов и при необходимости очистите внешние световые приборы или замените в них неисправные лампы (см. раздел «Световые приборы»).**

7. В холодное время года удалите мягкой щеткой снег и лед со стекол, наружных зеркал заднего вида и воздухозаборника перед ветровым стеклом. Никогда не прилагайте повышенных усилий для отделения примерзших щеток от стекол: возможен отрыв чистящих резинок. Если щетки примерзли к ветровому или заднему стеклу, используйте функции блока управления системой вентиляции и отопления (см. раздел «Климатическая система») до тех пор, пока щетки стеклоочистителя без повышенного усилия не отсоединятся от стекол. Попытка включения стеклоочистителей при примерзших к стеклу щетках может привести как к повреждению резинок щеток, так и к преждевременному износу привода стеклоочистителя.

8. Проверьте функционирование системы очистки стёкол и при необходимости замените щетки стеклоочистителей (см. раздел «Системы омыва и очистки стекол»).

9. Проверьте исправность рабочей тормозной системы (отсутствие провала педали тормоза) и стояночной тормозной системы (фиксацию рычага стояночного тормоза). В случае обнаружения неисправностей обратитесь к дилеру LADA.

Визуально осмотрите пространство под автомобилем и в моторном отсеке. Наличие следов масел и эксплуатационных жидкостей под автомобилем свидетельствует о негерметичности его узлов и агрегатов. В этом случае необходимо обратиться к дилеру LADA для выявления и устранения причин их появления.

ПРЕДУПРЕЖДЕНИЕ!

Не откладывая, устраняйте обнаруженные неисправности у дилера LADA.

5.8 ИСПОЛЬЗОВАНИЕ БАГАЖНОГО ОТДЕЛЕНИЯ

Органайзер в нише для запасного колеса

В нише для запасного колеса под ковриком пола **1** (рис. 5.8.1) устанавливается органайзер **2** для инструмента или небольших вещей.



Рис. 5.8.1. Органайзер в нише для запасного колеса

Багажное отделение автомобиля Vesta/Vesta Cross

Над полом багажного отделения предусмотрено крепление напольной сетки за четыре скобы **1** (рис. 5.8.2) для предотвращения перемещения груза при движении автомобиля. Сертифицированная напольная сетка может быть приобретена у дилера LADA. Скобы **1** могут также использоваться для фиксации грузов ремнями или веревками.

Багажное отделение автомобиля Vesta SW/Vesta SW Cross

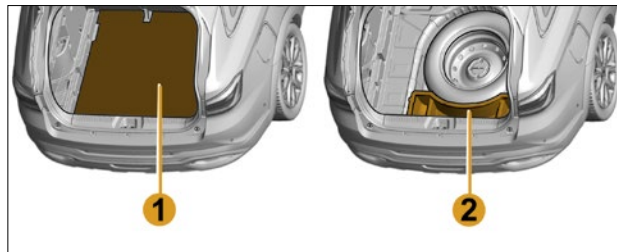
При загрузке багажного отделения размещайте наиболее тяжелые предметы на полу и располагайте перевозимые

предметы так, чтобы их самая габаритная сторона опиралась на спинки сидений.

ПРЕДУПРЕЖДЕНИЕ!

Загрузку багажного отделения следует осуществлять таким образом, чтобы никакой предмет не упал в салон на пассажиров при резком торможении. Размещайте наиболее тяжелые предметы на полу.

В варианном исполнении в багажнике автомобиля находится съёмный пол (фальшпол), состоящий из двух взаимозаменяемых панелей **1** (рис. 5.8.3). При складывании сидений заднего ряда и образовании ровного пола возможно использование панелей фальшпола с 2-х сторон (лицевой или тыльной).

Под фальшполом дополнительно располагаются два взаимозаменяемых органайзера **2** для размещения багажа.

ПРЕДУПРЕЖДЕНИЕ!

При установке или демонтаже фальшпола соблюдайте осторожность. При неосторожном обращении с ним можно получить травму.

ВНИМАНИЕ!

- Использование панелей **1** фальшпола без поддержки органайзеров **2** недопустимо.
- Не разрешается движение автомобиля, если фальшпол установлен в наклонном положении, это может привести к его повреждению.



Рис. 5.8.2. Скобы для крепления напольной сетки



Рис. 5.8.3. Фальшпол и органайзеры
(в варианном исполнении)

Натяжная шторка автомобиля Vesta SW/Vesta SW Cross

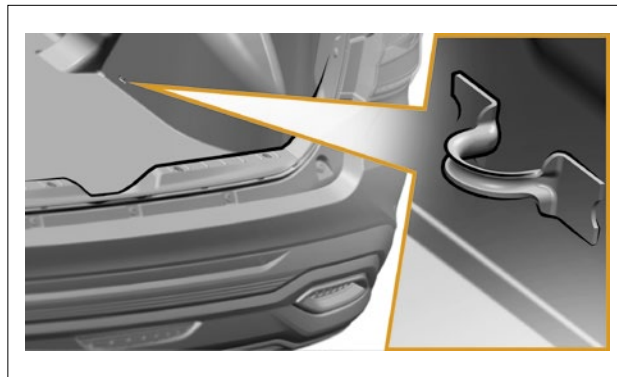
В багажном отделении устанавливается натяжная шторка (рис. 5.8.4).

Шторка является декоративным элементом салона, служит для скрытия расположенного багажа и не предназначена для размещения на ней предметов.

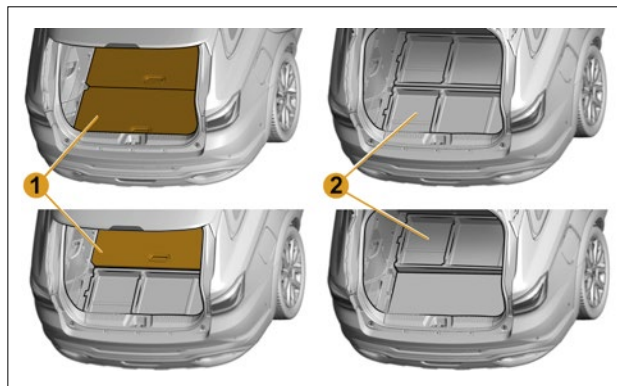

Рис. 5.8.4. Натяжная шторка багажного отделения

ПРЕДУПРЕЖДЕНИЕ!

Не кладите на шторку никаких, особенно твердых, предметов. Во время резкого торможения или аварии они могут стать источниками опасности для пассажиров автомобиля.

Сворачивание и вытягивание шторки:

- Насильно потяните на себя шторку за ручку или за край шторки, чтобы освободить ее из креплений. Плавно двигайте шторку по мере сворачивания ее гибкой части, придерживая рукой за ручку.
- Вытягивайте шторку плавно за ручку, избегая заклинивания осей в направляющих пазах обивок боковин, до фиксации в креплениях.

Снятие и установка шторки:

- Сверните шторку.
- Поднимите откидную часть шторки с ручкой вверх и положите ее на корпус.
- Взявшись за корпус шторки, сдвиньте его в правую сторону в направлении стрелки на корпусе.

- Выньте левую часть корпуса из гнезда и снимите шторку, вынув правую часть корпуса.
- Установку шторки производите в обратном порядке.

ВНИМАНИЕ!

Запрещено нагружать, опираться или проворачивать с усилием заднюю часть шторки.

Органайзер в нише правого заднего колеса автомобиля Vesta SW/Vesta SW Cross

В варианном исполнении под крышкой 1 ниши арки правого заднего колеса (рис. 5.8.5) устанавливается органайзер для небольших вещей.

ВНИМАНИЕ!

- Во избежание повреждения панелей кузова запрещается перевозка вещей в данной нише без органайзера.
- При необходимости приобретайте органайзер у дилеров LADA.



Рис. 5.8.5. Крышка ниши правого заднего колеса (в варианном исполнении)

5.9 ПОСАДКА ВОДИТЕЛЯ ЗА РУЛЕМ

Правильная посадка: водитель достаточно плотно опирается на спинку сиденья, ноги при полном ходе педалей вытянуты не полностью, а обе руки, слегка согнутые в локтевых суставах, удерживают верхнюю часть рулевого колеса. При необходимости отрегулируйте положение сиденья (см. раздел «Передние сиденья») и руля (см. раздел «Рулевое колесо»).

Положение тела должно быть устойчивым, но не напряженным – это предотвращает быстрое утомление.

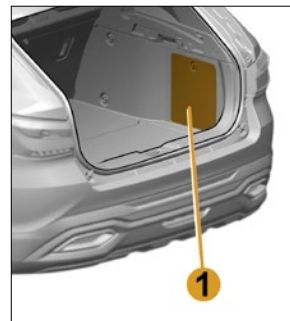
ПРЕДУПРЕЖДЕНИЕ!

- **Безопасная техника вождения автомобиля во многом зависит от правильной посадки водителя.**
- **Перед началом движения водитель и все пассажиры должны быть пристегнуты ремнями безопасности (см. раздел «Ремни безопасности»).**

После настройки положений сиденья и руля проверьте правильность установки зеркал заднего вида (см. раздел «Зеркала заднего вида»).

5.10 ПУСК И ОСТАНОВКА ДВИГАТЕЛЯ

Данные рекомендации обеспечивают пуск исправного двигателя с аккумуляторной батареей, заряженной не менее чем на 75 %, с моторным маслом класса вязкости по SAE, соответствующим температуре окружающей среды (см. раздел «Моторное масло» в приложении 1), на бензине класса испаряемости, соответствующим температуре окружающей среды, в зависимости от климатического района применения в соответствии с ГОСТ Р 51866-2002.

Для пуска двигателя ключ должен находиться в активном состоянии в зоне действия **A** (рис. 5.10.1) – или в зоне **B** (рис. 5.10.2) – в салоне автомобиля.

Для корректной работы ключ в зоне **B** должен быть ориентирован как показано на рисунке 5.10.3.

Примечание. Пуск двигателя возможен только при наличии ключа.

При появлении сообщения «Внесите ключ в зону» необходимо разместить ключ в зоне **B** считывающего устройства.

Для пуска двигателя может быть необходимо разблокировать заблокированный противоугонный замок рулевой колонки. Для разблокировки рулевой колонки необходимо слегка повернуть рулевое колесо, нажимая при этом на кнопку **START/STOP**, в комбинации приборов может появиться сообщение: «Поверните руль + START».

Порядок пуска двигателя в автомобилях с механической трансмиссией:

- разместите ключ в салоне автомобиля (в активном состоянии в зоне действия **A** или **B**);



Рис. 5.10.1. Зона действия ключа в активном состоянии

- переведите рычаг переключения передач в нейтральное положение или полностью выжмите педаль сцепления;
- нажмите на педаль тормоза;
- кратковременно нажмите на кнопку **START/STOP** (рис. 5.10.4). При пуске двигателя не требуется удерживать кнопку в нажатом состоянии.

Примечание. При пуске двигателя рекомендуется удерживать полностью нажатой педаль сцепления до завершения пуска двигателя.

Порядок пуска двигателя в автомобилях с автоматической трансмиссией:

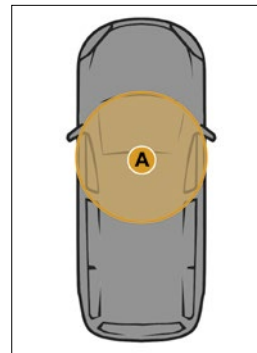
- разместите ключ в салоне автомобиля (в активном состоянии) в зоне действия **A** или **B**;
- переведите рычаг переключения передач в положение **P** (допускается пуск двигателя в положении **N**);
- нажмите на педаль тормоза;
- кратковременно нажмите на кнопку **START/STOP**.

Примечание. При несоблюдении условий пуска на комбинации приборов может появиться сообщение: «Нажмите тормоз + START».



Рис. 5.10.2. Место размещения считывающего устройства



Рис. 5.10.3. Ориентация ключа в зоне B

ВНИМАНИЕ!

Если ключ не распознается, то при нажатии на кнопку **START/STOP** на комбинации приборов появится сообщение: «Внесите ключ в зону + START». Необходимо разместить ключ в зоне B считывающего устройства и повторить нажатие на кнопку **START/STOP**.



Рис. 5.10.4. Кнопка START/STOP

Порядок остановки двигателя в автомобилях с механической трансмиссией:

- полностью остановите автомобиль;
- кратковременно нажмите на кнопку **START/STOP** (при этом ключ должен находиться в салоне автомобиля – в активном состоянии в зоне действия **A** или **B**).

ПРЕДУПРЕЖДЕНИЕ!

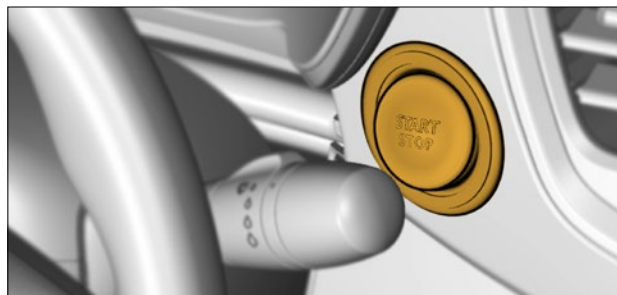
- Ввиду специфики алгоритма работы/активности ключа, перед началом движения необходимо самостоятельно убедиться в наличии ключа в салоне и разместить его в рекомендованной зоне.
- Перед выходом из автомобиля, в особенности если Вы забираете ключ с собой, убедитесь, что двигатель выключен.
- Если после запуска двигателя ключ по каким-то причинам отсутствует в салоне автомобиля двигатель все равно продолжит работать; в этом случае остановить двигатель можно только принудительно: необходимо нажать кнопку остановки двигателя, затем повторно нажать и удерживать до остановки двигателя. При этом пуск двигателя возможен только при наличии ключа.

Порядок остановки двигателя в автомобилях с автоматической трансмиссией:

- полностью остановите автомобиль;
- переведите рычаг переключения передач в положение **P**;
- кратковременно нажмите на кнопку **START/STOP** (при этом ключ должен находиться в салоне автомобиля – в активном состоянии в зоне действия **A** или **B**).

Примечание. Двигатель может не остановиться, если ключ не распознается. Разместите ключ в зоне считывающего устройства и повторите нажатие на кнопку **START/STOP**.

После остановки двигателя срабатывает механизм запирающего противоугонного устройства на валу рулевого колеса. Для полного блокирования вала рулевого управления поверните рулевое колесо вправо или влево до щелчка.

При остановке двигателя из подкапотного пространства могут быть слышны щелчки и потрескивание деталей системы выпуска отработавших газов, что не является неисправностью.

ПРЕДУПРЕЖДЕНИЕ!

- Остановка двигателя при движении опасна! Выключение зажигания приводит к блокированию рулевого управления и к резкому увеличению усилия нажатия педали тормоза, необходимому для торможения автомобиля. Не выключайте зажигание до полной остановки автомобиля!
- Выхлопные газы ядовиты! Пуск и прогрев двигателя необходимо производить в хорошо вентилированном месте.
- Не останавливайте автомобиль и не допускайте работу двигателя в местах, где легковоспламеняющиеся материалы (например, сухая трава и листья) могут оказаться в контакте с нагретыми деталями системы выпуска отработавших газов.
- Не оставляйте без присмотра в автомобиле животное, ребенка или взрослого с ограниченными возможностями. Они могут причинить вред себе или другим людям, например, запустив двигатель, включив такие устройства, как стеклоподъемники, или заблокировав двери. В теплую и/или солнечную погоду температура в салоне автомобиля поднимается очень быстро. **ОПАСНОСТЬ ПОЛУЧЕНИЯ ТРАВМ.**

ВНИМАНИЕ!

- Во время пуска двигателя не следует нажимать на педаль акселератора. Пуск двигателя оптимизирован до

температуры окружающей среды – 27 °С без участия водителя в управлении дроссельной заслонкой. При полном (до упора) нажатии на педаль акселератора в режиме пуска двигателя топливоподача блокируется для продувки цилиндров двигателя от лишнего топлива после неудачных пусков.

Рекомендации при неудачном пуске двигателя:

- Работа стартера при пуске двигателя автоматизирована. Максимальное время работы стартера ограничено и составляет 15-25 секунд в зависимости от условий запуска. Принудительно остановить работу стартера во время его работы можно повторным кратковременным нажатием кнопки **START/STOP**. При достижении порога максимального времени работы стартера (15-25 секунд) автоматически включится запрет на повторный пуск двигателя на время равное времени пуска. Если при холодном пуске двигатель не запустился, повторите пуск после отключения ограничения запрета пуска.
- Если вторая попытка пуска была безуспешной, третью начните с полностью нажатой педалью акселератора (режим продувки цилиндров). После 6-8 секунд продувки плавно отпустите педаль акселератора.
- Если и третья попытка пуска не удалась, то либо температура окружающей среды ниже – 27 °С (границы возможности холодного пуска двигателя без вспомогательных устройств), либо двигатель неисправен, либо есть какое-то отклонение от рекомендаций, приведенных выше. Для решения возникшей проблемы необходимо обратиться к дилеру LADA.

Примечание. Жидкостные выделения из выхлопной трубы после пуска двигателя относятся к конденсату и являются результатом естественного рабочего процесса, неисправностью не являются.

5.11 ДВИЖЕНИЕ АВТОМОБИЛЯ

Начало движения

Движение автомобиля допустимо начинать только после освобождения стекол салона от запотевания (в холодное время года от снега и льда) до уровня, обеспечивающего безопасность движения.

По возможности рекомендуется начинать движение без резких ускорений.

ВНИМАНИЕ!

Резкое трогание с места, в том числе с включенным ручным тормозом, разворот с пробуксовкой передних колес при максимальной частоте вращения двигателя не допускается!

Во время движения следите за работой различных систем автомобиля по соответствующим приборам и сигнализаторам. В нормальных условиях сигнализаторы красного и мигающие сигнализаторы желтого света гореть не должны – их включение сигнализирует о необходимости проверки соответствующей системы у дилера LADA.

ПРЕДУПРЕЖДЕНИЕ!

Не выключайте зажигание при движении автомобиля. С остановкой двигателя резко возрастает усилие, которое необходимо приложить к педали тормоза для торможения автомобиля.

Начало движения в холодное время года

Движение автомобиля при отрицательной температуре окружающей среды рекомендуется начинать не ранее чем через 30 секунд после пуска двигателя.

Для автомобилей с механической трансмиссией: для обеспечения частичного прогрева масла в коробке передач необходимо, чтобы двигатель в течение некоторого времени поработал на минимальной частоте холостого хода при отпущенной педали сцепления. Если же у Вас такой возможности нет и прогрев двигателя и коробки передач Вы производите при движении автомобиля, то после длительной стоянки при низкой температуре окружающего воздуха рекомендуется некоторое время двигаться на низших передачах с невысокой частотой вращения коленчатого вала двигателя. По мере прогрева масла в коробке передач последовательно переходите на высшие передачи.

ВНИМАНИЕ!

Во избежание повреждения механизма переключения передач внутри коробки передач из-за застывшего масла не прикладывайте чрезмерных усилий к рычагу переключения передач и не производите ударного (резкого) включения передач.

Для автомобилей с автоматической трансмиссией: для предотвращения интенсивного износа комплектующих коробки передач рекомендуется после пуска двигателя дать время, чтобы масло в коробке передач под давлением попало на все смазывающиеся поверхности.

В течение нескольких минут после начала движения следует избегать резких ускорений.

В очень холодную погоду система может блокировать переключение передач вручную, пока коробка передач не прогреется до рабочей температуры.

Движение в поворотах

При подъезде к повороту необходимо заранее оценить его и, в зависимости от радиуса поворота и состояния дорожного покрытия, уменьшить скорость, поворот проезжать в режиме «натяга», постепенно увеличивая частоту вращения коленчатого вала двигателя.

Это дает возможность проезжать поворот устойчиво даже на скользких участках, избегайте резких торможений или резкого отпускания педали акселератора в повороте, которые могут привести к потере сцепления колес с дорогой и, соответственно, к потере контроля над управлением автомобилем.

Движение во время дождя

В первые минуты после начала дождя проявляйте особое внимание и осторожность, так как смоченная пыль на дорожном покрытии образует скользкую пленку, резко снижающую сцепление шин с дорогой.

Будьте осторожны на мокрых участках дорог – не допускайте резких торможений, резкого нажатия и отпускания педали акселератора. Управляйте автомобилем без резких движений рулевым колесом.

ПРЕДУПРЕЖДЕНИЕ!

При движении по лужам снижайте скорость во избежание аквапланирования, которое может вызвать занос или потерю управления. Изношенные шины увеличивают такую опасность.

При длительном движении по мокрой дороге, а также после преодоления луж (или после мойки автомобиля), когда в тормозные механизмы колес попадает вода, произведите при движении несколько плавных торможений, чтобы просушить тормозные накладку и механизмы.

Преодоление больших скоплений воды

Движение по относительно глубоким или обширным скоплениям воды следует выполнять с минимально возможной скоростью во избежание образования волны, способной залить воздухозаборник двигателя.

ВНИМАНИЕ!

Во избежание повреждения двигателя, вызванного попаданием в его цилиндры воды через воздухозаборник, не допускается преодолевать скопления воды глубиной более 300 мм.

После преодоления бродов или глубоких луж и при намерении поставить автомобиль на длительную стоянку необходимо обеспечить небольшой пробег автомобиля для просушки узлов с целью исключения коррозионных повреждений подшипников ступиц передних и задних колёс.

Движение в холодное время года

Будьте очень осторожны на скользких участках дорог – не допускайте резких торможений, резкого нажатия и отпускания педали акселератора. Управляйте автомобилем без резких движений рулевым колесом.

Снижение скорости проводите постепенным переходом на пониженные передачи в коробке передач с частичным притормаживанием рабочими тормозами. Если, несмотря ни на что, автомобиль начинает заносить, поверните руль в сторону заноса и плавной работой рулём и педалью газа выровняйте автомобиль.

В местах пересечения дорог часто возникает налесь за счет пробуксовки колес при трогании с места. Поэтому при приближении к таким местам заранее, на сухом участке, начинайте снижение скорости.

При вождении автомобиля в условиях снегопада, если стеклоочистители не справляются с удалением снега со стекол и на них начинает образовываться ледяная корка, используйте функции блока управления климатической системой (см. раздел «Климатическая система»). Как только стекла достаточно нагреются, и ледяная корка оттаяет, удалите ее с помощью щеток стеклоочистителей.

ПРЕДУПРЕЖДЕНИЕ!

Налипание снега на рычагах стеклоочистителя затрудняет их нормальную работу. Остановитесь с соблюдением Правил дорожного движения, выключите стеклоочистители и удалите снег.

Движение в горной местности

При движении в горной местности держитесь правой стороны дороги. Меньшая ширина дороги и сложный профиль трассы требуют большего внимания и осторожности.

На скользкой дороге не начинайте движение на крутой подъем, пока впередиидущий автомобиль не достигнет его вершины.

При остановке на подъеме или на спуске выверните руль до упора так, чтобы в случае самопроизвольного начала движения автомобиля его колеса уперлись в бордюр дороги.

ПРЕДУПРЕЖДЕНИЕ!

- **На автомобилях с механической трансмиссией не допускайте спуска с выключенным сцеплением и использованием только рабочих тормозов. Это приведет к перегреву тормозов и закипанию тормозной жидкости.**
- **Имейте в виду, что с увеличением высоты температура закипания тормозной жидкости снижается.**

- Закипание тормозной жидкости в колесных цилиндрах означает полный отказ рабочих тормозов – педаль тормоза проваливается.

ВНИМАНИЕ!

- На автомобилях с механической трансмиссией при движении на подъем своевременно переходите на низшие передачи в коробке передач, не допуская перегрузки двигателя и рывков автомобиля.
- На длинных спусках используйте двигатель в режиме торможения (педаль акселератора отпущена при включенной передаче) с частичным использованием рабочих тормозов.

5.12 ФУНКЦИИ «КРУИЗ-КОНТРОЛЬ» И «ОГРАНИЧИТЕЛЬ СКОРОСТИ»

В варианном исполнении автомобиль комплектуется функциями «Круиз-контроль» и «Ограничитель скорости». Функция «Круиз-контроль» (КК) предназначена для автоматического поддержания заданной скорости движения автомобиля без воздействия на педаль акселератора со стороны водителя. Функция «Ограничитель скорости» (ОС) предназначена для автоматического ограничения предельно допустимой скорости движения автомобиля, заданной непосредственно водителем.

Круиз-контроль

Функция «Круиз-контроль» поддерживает постоянную заданную скорость при движении автомобиля со скоростью выше 30 км/ч.

Примечание. Для автомобилей с механической трансмиссией функция «Круиз-контроль» включается на 2–5 передачах коробки передач.

ПРЕДУПРЕЖДЕНИЕ!

- Не рекомендуется пользоваться круиз-контролем, когда условия движения не позволяют поддерживать постоянную скорость, например, в плотном транспортном потоке, на извилистых, обледенелых, заснеженных, влажных или скользких дорогах, а также на крутых спусках.
- Круиз-контроль может оказаться не в состоянии поддерживать постоянную скорость на подъеме или спуске.
- При движении на крутом подъеме скорость движения может снизиться. Для поддержания заданной скорости можно нажать на педаль акселератора или переключиться на низшую передачу.

• На крутом спуске скорость может превысить заданную. Для регулировки скорости может потребоваться нажать на педаль тормоза. В результате функция «Круиз-контроль» деактивируется.

ВНИМАНИЕ!

На автомобилях с механической коробкой передач не включайте нейтральную передачу при движении на заданной скорости, не деактивировав круиз-контроль. Обороты двигателя могут увеличиться, и двигатель может быть поврежден.

Органы управления функции «Круиз-контроль» расположены на дополнительном блоке управления рулевого колеса (рис. 5.12.1):

1 – кнопка-джойстик «RES» («RESUME»). Используется для восстановления работы круиз-контроля после деактивации:



Рис. 5.12.1. Кнопки управления функцией «Круиз-контроль»



2 – нефиксируемое положение «SET+» кнопки-джойстика 1 «RES». Используется для активации круиз-контроля и для увеличения заданной скорости;

3 – нефиксируемое положение «SET-» кнопки-джойстика 1 «RES». Используется для активации круиз-контроля и для уменьшения заданной скорости.

4 – кнопка  («Круиз-контроль»). Используется для включения/выключения круиз-контроля.



5 – кнопка  («CANCEL»). Используется для деактивации круиз-контроля.

Примечание. При длительном нажатии кнопок или при одновременном нажатии двух и более кнопок функция «Круиз-контроль» может отключиться автоматически.

Индикация режимов функции «Круиз-контроль» осуществляется с помощью индикатора  для комбинации приборов верхнего уровня оснащения и с помощью индикаторов   для комбинации приборов начального/среднего уровня оснащения.

Включение функции «Круиз-контроль»: при включенном зажигании нажмите кнопку 4 «Круиз-контроль» с символом . При этом для комбинации приборов верхнего уровня оснащения загорится индикатор  белого цвета, а для комбинации приборов начального/среднего уровня оснащения загорится индикатор  зеленого цвета.

Активация функции «Круиз-контроль»: двигаясь с желаемой скоростью (выше 30 км/ч), нажмите вверх кнопку-джойстик 2 «SET+» или вниз кнопку-джойстик 3 «SET-». Установленная регулируемая скорость будет отображаться на информационном дисплее, а активация функции «Круиз-

контроль» будет подтверждена загоранием индикатора  зеленого цвета для комбинации приборов верхнего уровня оснащения и загоранием индикатора  зеленого цвета в дополнение к индикатору  для комбинации приборов начального/среднего уровня оснащения. Автомобиль будет двигаться с заданной скоростью.

Примечание. При установившемся движении на высоких скоростях спидометр в комбинации приборов может показывать скорость, немного превышающую установленную скорость круиз-контроля на информационном дисплее (это законодательное требование, не является неисправностью, реальная скорость движения близка к значению установленной скорости круиз-контроля).

Увеличить скорость движения можно двумя способами:

1. Двигаясь с заданной скоростью, нажмите вверх кнопку-джойстик **2** «SET+». При достижении требуемой скорости отпустите кнопку-джойстик. В память будет запомнена новая скорость движения.
2. Двигаясь с заданной скоростью, нажмите педаль акселератора и увеличьте скорость движения до желаемой, затем нажмите вверх и отпустите кнопку-джойстик **2** «SET+» или вниз кнопку-джойстик **3** «SET-», чтобы ввести в память новое значение скорости.

Снизить скорость движения можно двумя способами:

1. Двигаясь с заданной скоростью, нажмите кнопку-джойстик **3** «SET-». При достижении требуемой скорости отпустите кнопку-джойстик. В память будет запомнена новая скорость движения.
2. Двигаясь с заданной скоростью, нажмите педаль тормоза (при этом круиз-контроль деактивируется), снизьте скорость

до требуемой и кратким нажатием вверх кнопки-джойстика **2** «SET+» или вниз кнопки-джойстика **3** «SET-», установите новую заданную скорость.

Примечания:

1. Короткие нажатия вверх кнопки-джойстика **2** «SET+» или вниз кнопки-джойстика **3** «SET-» меняют величину заданной скорости на 1 км/ч.
2. При длительном удержании вверху кнопки-джойстика **2** «SET+» или внизу кнопки-джойстика **3** «SET-» заданная скорость изменяется на 10 км/ч и далее по 10 км/ч через каждую секунду, но не более чем на 30 км/ч за одно длительное нажатие.
3. **В варианном исполнении** изменение величины заданной скорости производится только короткими нажатиями вверх кнопки-джойстика **2** «SET+» или вниз кнопки-джойстика **3** «SET-» с шагом, равным 2 км/ч.

Временное увеличение скорости: нажмите на педаль акселератора как в обычном режиме. После отпускания педали акселератора скорость движения автомобиля вернется к ранее установленной заданной скорости.

ПРЕДУПРЕЖДЕНИЕ!

- Поскольку круиз-контроль не связан с тормозами, в некоторых ситуациях, например, на спуске с большим уклоном, автомобиль может превысить установленную скорость.
- При неконтролируемом превышении установленной скорости более чем на 3 км/ч прозвучит предупреждающий сигнал.

Временное снижение скорости: нажмите на педаль тормоза, чтобы снизить скорость. Чтобы вернуться к прежней скорости движения, нажмите кнопку **1** «RES».

Отключение и деактивация функции «Круиз-контроль»:

1. Нажмите кнопку **4** «Круиз-контроль» с символом  для отключения функции «Круиз-контроль».

2. Нажмите кнопку 5 с символом  или на педаль тормоза для деактивации функции «Круиз-контроль».

Функция «Круиз-контроль» автоматически деактивируется в следующих случаях:

1. При длительном нажатии на педаль сцепления (на автомобилях с механической трансмиссией).
2. При скорости движения менее 30 км/ч.
3. При срабатывании системы электронного контроля устойчивости (ESC).

ПРЕДУПРЕЖДЕНИЕ!

• Несмотря на то, что на автомобилях с автоматической трансмиссией функция «Круиз-контроль» деактивируется при переводе рычага в положение N (нейтральная передача), переводить рычаг переключения передач в это положение во время движения запрещается. При этом будет невозможно торможение двигателем, что может стать причиной серьезной аварии.

• Кроме того, круиз-контроль деактивируется в следующем случае: если обороты двигателя увеличатся настолько, что стрелка тахометра перейдет в красную зону шкалы либо при превышении максимально возможной скорости для работы круиз-контроля.

Восстановление заданной скорости движения: если функция «Круиз-контроль» была деактивирована одним из способов, описанным в подразделе «Отключение и деактивация функции «Круиз-контроль», восстановить заданную скорость движения можно, нажав кнопку 1 «RES» на скорости не ниже 40 км/ч и не ниже второй передачи (для автомобилей с механической трансмиссией).

Примечание. В *вариантном исполнении* сохранение величины заданной скорости движения после деактивации функции «Круиз-контроль» не поддерживается.

Условия запрета активации функции «Круиз-контроль»:

1. Скорость автомобиля меньше 30 км/ч.
2. Частота вращения коленчатого вала меньше 1100 об/мин или больше 5900 об/мин.
3. Номер передачи в коробке передач ниже второй (для автомобилей с механической трансмиссией).
4. Включение стояночного тормоза.

Ограничитель скорости

Функция «Ограничитель скорости» предназначена для автоматического ограничения предельно допустимой скорости движения автомобиля, заданной непосредственно водителем, при достижении которой нажатие на педаль акселератора не приводит к дальнейшему ускорению автомобиля.

Примечание. Чтобы совершить обгон или экстренно увеличить скорость автомобиля при активной функции «Ограничитель скорости», педаль акселератора должна быть нажата более чем на 90 % своего хода, при этом функция «Ограничитель скорости» деактивируется, и скорость автомобиля превысит заданную предельную скорость движения.

Органы управления функции «Ограничитель скорости» расположены на дополнительном блоке управления рулевого колеса (рис. 5.12.2):

1 – кнопка-джойстик «RES» («RESUME»). Используется для восстановления работы ограничителя скорости после деактивации;

2 – нефиксируемое положение «SET+» кнопки-джойстика **1** «RES». Используется для активации ограничителя скорости и для увеличения предельной скорости;





Рис. 5.12.2. Кнопки управления функцией «Ограничитель скорости»

3 – нефиксируемое положение «SET-» кнопки-джойстика **1** «RES». Используется для активации ограничителя скорости и для уменьшения предельной скорости.

5 – кнопка  («CANCEL»). Используется для деактивации ограничителя скорости.

6 – кнопка  («Ограничитель скорости»). Используется для включения/выключения ограничителя скорости.

Примечание. При длительном нажатии кнопок или при одновременном нажатии двух и более кнопок функция «Ограничитель скорости» может отключиться автоматически.

Включение функции «Ограничитель скорости»: при включенном зажигании нажмите кнопку **6** «Ограничитель скорости» с символом . При этом загорится индикатор  белого цвета для комбинации приборов верхнего уровня

оснащения, для комбинации приборов начального/среднего уровня оснащения загорится индикатор  желтого цвета.

Активация функции «Ограничитель скорости»: двигаясь с желаемой скоростью, нажмите вверх кнопку-джойстик **2** «SET+» или вниз кнопку-джойстик **3** «SET-». Достигнутая при этом скорость принимается в качестве предельной скорости, и ограничитель скорости активируется. При этом на информационном дисплее высветится заданная скорость, для комбинации приборов верхнего уровня оснащения загорится индикатор  зеленого цвета, для комбинации приборов начального/среднего уровня оснащения загорится символ  белого цвета на информационном дисплее.

Примечания:

1. Если автомобиль не движется или его текущая скорость меньше 30 км/ч, то нажатием вверх кнопки-джойстика **2** «SET+» или вниз кнопки-джойстика **3** «SET-» предельная скорость принимает значение 30 км/ч.

2. При установившемся движении на высоких скоростях спидометр в комбинации приборов может показывать скорость, немного превышающую установленную скорость ограничителя скорости на информационном дисплее (это законодательное требование, не является неисправностью, реальная скорость движения близка к значению установленной скорости ограничителя скорости).

Увеличение предельной скорости движения: нажмите вверх кнопку-джойстик **2** «SET+». При достижении требуемой предельной скорости отпустите кнопку-джойстик. В память будет запомнена новая скорость.

Снижение предельной скорости движения: нажмите вниз кнопку-джойстик **3** «SET-». При достижении требуемой предельной скорости отпустите кнопку-джойстик. В память будет запомнена новая скорость движения.

Примечания:



1. Короткие нажатия вверх кнопки-джойстика **2** «SET+» или вниз кнопки-джойстика **3** «SET-» меняют величину заданной предельной скорости на 1 км/ч.
2. При длительном удержании вверх кнопки-джойстика **2** «SET+» или вниз кнопки-джойстика **3** «SET-» заданная скорость изменяется на 10 км/ч и далее по 10 км/ч через каждую секунду.
3. **В вариантном исполнении** изменение величины заданной предельной скорости производится только короткими нажатиями вверх кнопки-джойстика **2** «SET+» или вниз кнопки-джойстика **3** «SET-» с шагом, равным 2 км/ч.

Временное увеличение скорости: нажмите на педаль акселератора более 90 % своего хода, при этом ограничитель скорости деактивируется и скорость автомобиля превысит установленную. После снижения скорости автомобиля до предельного значения, ограничитель скорости активируется.

ПРЕДУПРЕЖДЕНИЕ!

- Поскольку ограничитель скорости не связан с тормозами, в некоторых ситуациях, например на спуске с большим уклоном, автомобиль может превысить установленную скорость.
- При неконтролируемом превышении установленной скорости более чем на 3 км/ч прозвучит предупреждающий сигнал, и в комбинации приборов начнет мигать индикатор «Ограничитель скорости».

Отключение и деактивация ограничителя скорости:

1. Нажмите кнопку **6** «Ограничитель скорости» с символом  для отключения функции «Ограничитель скорости».
2. Нажмите кнопку **5** с символом  для деактивации функции «Ограничитель скорости».

Восстановление установленной предельной скорости движения

Если ограничитель скорости был деактивирован одним из способов, описанным в подразделе «Отключение и деактивация ограничителя скорости», восстановить предельную скорость движения можно, нажав кнопку **1** «RES».

Примечание. Для восстановления предельной скорости движения, которая использовалась в предыдущей поездке, достаточно нажать кнопку **6** «Ограничитель скорости» с символом , затем кнопку **1** «RES».

5.13 ТОРМОЖЕНИЕ И СТОЯНКА

Садясь впервые за руль автомобиля, проверьте работу тормозов при умеренных скоростях движения для приобретения первого навыка торможения. Научитесь тормозить плавно.

Для автомобилей с механической трансмиссией: используйте плавное притормаживание рабочими тормозами с одновременным переходом на пониженные передачи в коробке передач.

Использование для торможения двигателем на скользкой или мокрой дороге слишком низкой для фактической скорости передачи, а также при этом резкое включение сцепления может вызвать нарушение сцепления колес с дорогой и спровоцировать потерю устойчивости автомобиля.

Для торможения двигателем выбирайте адекватную скорости передачу и плавно включайте сцепление. Такой прием обеспечивает устойчивость автомобиля даже на скользких участках дорог и, кроме того, способствует экономии топлива, увеличивает ресурс шин и тормозных накладок.

ПРЕДУПРЕЖДЕНИЕ!

На Вашем автомобиле имеются 2 независимых друг друга тормозных контура. В случае отказа одного из контуров тормозной системы торможение автомобиля обеспечивает второй контур. При этом ход педали тормоза увеличивается и снижается эффективность торможения, что в первый момент может быть оценено Вами как полный отказ тормозов. В данном случае не отпускайте педаль и не производите многократные нажимы, которые только увеличивают тормозной путь, а нажимайте на педаль до получения максимально возможной эффективности торможения.

ВНИМАНИЕ!

Если при исправных подвесках, отрегулированных углах установки колес и нормальном давлении воздуха в шинах при торможении автомобиль заметно уводит в сторону, необходимо провести проверку рабочих тормозов у дилера LADA.

При остановке или стоянке на подъеме или на спуске включите стояночный тормоз (см. раздел «Рычаг стояночного тормоза») и заднюю либо первую передачу в коробке передач. После чего убедитесь, что автомобиль надёжно заторможен.

ВНИМАНИЕ!

- Чтобы тормозные колодки не примёрзли к барабанам или дискам после мойки автомобиля, движении по мокрым или заснеженным дорогам при низких температурах, не оставляйте автомобиль на открытой площадке, не просушив тормоза плавными торможениями при движении к стоянке.
- Во избежание прилипания тормозных колодок к барабанам или дискам не ставьте автомобиль на длительную стоянку с включенным стояночным тормозом.

Антиблокировочная система тормозов

Ваш автомобиль оснащается антиблокировочной системой тормозов (ABS – Antilock Braking System).

Функция ABS предотвращает блокировку колес при торможении, обеспечивая тем самым сохранение устойчивости и управляемости автомобиля, а также минимальный тормозной путь практически в любых дорожных условиях. Однако

при торможении на дороге с неровным или рыхлым покрытием (гравий, песок, снег) может произойти некоторое увеличение тормозного пути по сравнению с торможением в тех же условиях с заблокированными колёсами.

Торможение, регулируемое ABS, сопровождается незначительной пульсацией педали тормоза и характерным шумом исполнительных механизмов и начинается со скорости более 5-8 км/ч. ABS прекращает регулирование при снижении скорости автомобиля до 3-5 км/ч.

При экстренном торможении максимально быстро и с максимальным усилием нажимайте на педаль тормоза и не отпускайте ее до конца торможения. При изменении направления движения во время торможения также не отпускайте педаль тормоза.

ПРЕДУПРЕЖДЕНИЕ!

Прерывистое торможение (отпускание и повторное нажатие педали тормоза) при исправной ABS увеличивает тормозной путь.

Индикация состояния ABS осуществляется в комбинации приборов сигнализатором (ABS), который загорается при включении зажигания примерно на две секунды и затем гаснет (режим «самотестирования»). Если сигнализатор не гаснет после пуска двигателя или загорается во время движения автомобиля, это свидетельствует о неисправности антиблокировочной системы.

ПРЕДУПРЕЖДЕНИЕ!

Постоянно горящий сигнализатор (ABS) свидетельствует о неисправности ABS, устранение которой необходимо проводить только у дилеров LADA.

При возникновении неисправности ABS работа гидравлического привода тормозов не нарушается, и сохраняется возможность торможения как на автомобиле без ABS.

ABS выполняет также дополнительную функцию распределения тормозных сил (EBD – Electronic Brake Force Distribution).

Функция EBD обеспечивает оптимальное соотношение тормозных сил между передними и задними колесами автомобиля при нерегулируемом режиме работы ABS и при неисправности ABS.

Индикация состояния EBD осуществляется в комбинации приборов сигнализатором (E), который загорается при включении зажигания примерно на две секунды и затем гаснет (режим «самотестирования»).

ПРЕДУПРЕЖДЕНИЕ!

Одновременное загорание в комбинации приборов сигнализаторов (E) и (ABS) за исключением режима «самотестирования», свидетельствует о неисправности функций ABS и EBD. В этом случае при торможении возможна преждевременная блокировка задних колес и опасный занос автомобиля. Движение автомобиля с горящим сигнализатором (E) запрещается. Доставку автомобиля к дилеру для диагностики и ремонта осуществляйте эвакуатором.

5.14 СИСТЕМА ЭЛЕКТРОННОГО КОНТРОЛЯ УСТОЙЧИВОСТИ

В варианном исполнении автомобили оснащаются системой электронного контроля устойчивости (ESC – Electronic Stability Control), которая выполняет следующие функции:

- антиблокировочную систему тормозов (ABS – Antilock Braking System);
- распределения тормозных сил (EBD – Electronic Brake Force Distribution);
- вспомогательного торможения (BA – Brake Assist);
- контроля устойчивости (VDC – Vehicle Dynamic Control);
- противобуксовочную (TC – Traction Control);
- предотвращения скатывания автомобиля при трогании на подъеме (HHC – Hill Hold Control);
- включения аварийной сигнализации при экстренном торможении (AHW – Automatic Hazard Warning).

Функция ABS предотвращает блокировку колес при торможении, обеспечивая тем самым сохранение устойчивости и управляемости автомобиля, а также минимальный тормозной путь практически в любых дорожных условиях. Однако при торможении на дороге с неровным или рыхлым покрытием (гравий, песок, снег) может произойти некоторое увеличение тормозного пути по сравнению с торможением в тех же условиях с заблокированными колёсами.

Торможение, регулируемое ABS, сопровождается незначительной пульсацией педали тормоза и характерным шумом исполнительных механизмов и начинается со скорости более 5-8 км/ч. ABS прекращает регулирование при снижении скорости автомобиля до 3-5 км/ч

При экстренном торможении максимально быстро и с максимальным усилием нажимайте на педаль тормоза и не отпускайте

ее до конца торможения. При изменении направления движения во время торможения также не отпускайте педаль тормоза.

ПРЕДУПРЕЖДЕНИЕ!

Прерывистое торможение (отпускание и повторное нажатие педали тормоза) при исправной ABS увеличивает тормозной путь.

Индикация состояния ABS осуществляется в комбинации приборов сигнализатором , который загорается при включении зажигания примерно на две секунды и затем гаснет (режим «самотестирования»). Если сигнализатор не гаснет после пуска двигателя или загорается во время движения автомобиля, это свидетельствует о неисправности антиблокировочной системы.

ПРЕДУПРЕЖДЕНИЕ!

Постоянно горящий сигнализатор  свидетельствует о неисправности ABS, устранение которой необходимо проводить только у дилеров LADA.

При возникновении неисправности ABS работа гидравлического привода тормозов не нарушается, и сохраняется возможность торможения как на автомобиле без ABS.

ABS выполняет также дополнительную функцию распределения тормозных сил (EBD – Electronic Brake Force Distribution).

Функция EBD обеспечивает оптимальное соотношение тормозных сил между передними и задними колесами автомобиля при нерегулируемом режиме работы ABS и при неисправности ABS.

Индикация состояния EBD осуществляется в комбинации приборов сигнализатором , который загорается при включе-

нии зажигания примерно на две секунды и затем гаснет (режим «самотестирования»).

ПРЕДУПРЕЖДЕНИЕ!

Одновременное загорание в комбинации приборов сигнализаторов (Ⓢ) и (Ⓜ) за исключением режима «самотестирования» свидетельствует о неисправности функций ABS и EBD. В этом случае при торможении возможна преждевременная блокировка задних колес и опасный занос автомобиля. Движение автомобиля с горящим сигнализатором (Ⓢ) запрещается. Доставку автомобиля к дилеру для диагностики и ремонта осуществляйте эвакуатором.

Функция BA распознает по высокой скорости нажатия педали тормоза необходимость экстренного торможения и автоматически увеличивает давление в гидравлическом приводе тормозов до уровня, обеспечивающего максимальную эффективность торможения в течение всего времени, пока нажата педаль тормоза.

Функция VDC в любых дорожных условиях при отклонении автомобиля от заданной водителем траектории движения (снос или занос) автоматически притормаживает одно или несколько колес и при необходимости уменьшает крутящий момент двигателя, тем самым сохраняет устойчивость и управляемость автомобиля.

Функция TC оптимизирует пробуксовку колес при трогании и разгоне за счет притормаживания буксующего колеса и при необходимости уменьшения крутящего момента двигателя.

Примечание. Срабатывание VDC и TC сопровождается характерным шумом исполнительных механизмов.

ПРЕДУПРЕЖДЕНИЕ!

Срабатывание VDC и TC свидетельствует о достижении предела сцепления шин с дорожным покрытием. Во избежание потери управления автомобилем Вы должны приспособить свой стиль вождения к действительным дорожным условиям.

ВНИМАНИЕ!

Для автомобилей с автоматической трансмиссией при предельных режимах и при постоянном или увеличиваемся нажатии на педаль акселератора возможен переход коробки передач в режим «заморозки» передаточного отношения. Это является не неисправностью, а защитной функцией коробки передач для предотвращения ее выхода из строя при движении с большой нагрузкой на дорогах с переменным сцеплением. Для выхода из данного режима рекомендуется снять ногу с педали акселератора, затем продолжить дальнейшее движение в режиме, наиболее соответствующем дорожным условиям.

Функция HHC предотвращает скатывание автомобиля при трогании передним или задним ходом на подъеме.

При остановке на подъеме с уклоном более 4 % удерживайте нажатой педаль тормоза с усилием, достаточным для обеспечения неподвижности автомобиля. При последующем отпуске педали тормоза при включенной передаче функция HHC сохраняет давление в гидравлическом приводе тормозов около двух секунд, позволяя начать движение без скатывания автомобиля под уклон.

Примечание. Срабатывание HHC может сопровождаться характерным шумом исполнительных механизмов.

Функция ННС не работает при:

- остановке длительностью менее 1 секунды;
- трогании передним или задним ходом на спуске;
- трогании на подъемах с уклоном менее 4 %;
- использовании стояночного тормоза;
- неисправности функций VDC и TC.

Функция АНВ автоматически включает аварийную сигнализацию при экстренном торможении и срабатывании системы ВА.

Отключение системы электронного контроля устойчивости

В ситуациях, когда система электронного контроля устойчивости ограничивает возможность движения в сложных дорожных условиях (рыхлый снег, грязь, песок), рекомендуется:

- заблаговременно оценить дорожную ситуацию и при отсутствии уверенности преодоления сложного участка отказаться от движения по этому участку и найти объезд;
- заранее отработать навыки вождения по сложным участкам на закрытых трассах;
- использовать шины, соответствующие сезону и условиям эксплуатации;
- избегать пробуксовки колес;
- избегать бокового скольжения передней и задней осей, особенно во время преодоления подъёма;
- избегать поворотов рулевого колеса на большие углы и по возможности придерживаться прямолинейного движения;
- преодолевать сложный участок с постоянной скоростью без остановки, заранее выбрав скорость и траекторию движения.





При необходимости можно отключить часть функций (VDC и TC) системы электронного контроля устойчивости. Для этого **в варианном исполнении** нажмите на клавишу выключателя «ESC OFF» 1 (рис. 5.14.1) и удерживайте в нажатом положении в течение 0,5–1 секунды.

Функция ННС не работает при:

Примечание. Отключение функций действует только при скорости автомобиля менее 57 км/ч.

Обратное включение функций VDC и TC **в варианном исполнении** производится кратковременным нажатием на клавишу выключателя «ESC OFF» 1.

Примечание. Включение функций VDC и TC произойдет автоматически после пуска двигателя или при достижении скорости 57 км/ч.

Индикация состояния функций VDC и TC осуществляется в комбинации приборов сигнализаторами  и , которые загораются при включении зажигания примерно на две секунды и затем гаснут (режим «самотестирования»). Мигание сигнализатора  во время движения автомобиля свидетельствует о срабатывании функций VDC и TC системы электронного контроля устойчивости. При отключённых функциях VDC и TC сигнализатор  горит постоянным светом.



Рис. 5.14.1. Выключатель «ESC OFF» (в варианном исполнении)

ПРЕДУПРЕЖДЕНИЕ!

- Если сигнализатор не гаснет после пуска двигателя или загорается постоянным светом во время движения автомобиля, это свидетельствует о неисправности функций VDC и TC системы электронного контроля устойчивости. Необходимо как можно скорее обратиться к дилеру LADA для диагностики и устранения неисправности.
- Во избежание ограничения работоспособности функций ABS, EBD, VDC и TC не устанавливайте на автомобиль шины разной размерности (за исключением кратковременного использования запасного колеса).

5.15 СИСТЕМА БЕЗОПАСНОЙ ПАРКОВКИ

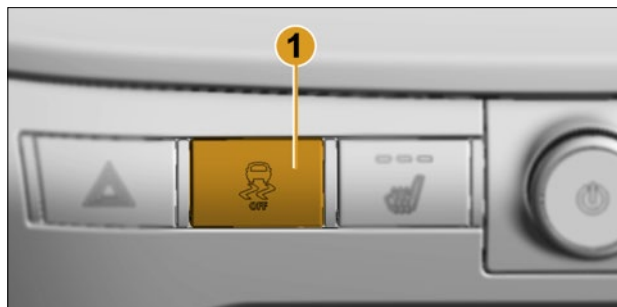
В вариантном исполнении автомобиль оснащается системой безопасной парковки (СБП). СБП предназначена для предупреждения водителя о приближении к препятствию при движении задним или (**в вариантном исполнении**) передним ходом.

СБП обнаруживает препятствия сзади и (**в вариантном исполнении**) спереди автомобиля при помощи ультразвуковых датчиков, работающих по принципу эхолокации. Предупреждение водителя о приближении к препятствию и информирование о расстоянии до препятствия осуществляется аудиовизуальными способами.

СБП включает в себя:

1. Блок управления и сигнализации с функцией диагностики, установленный в багажном отделении слева под обивкой.
2. Ультразвуковые датчики (**в вариантном исполнении**):
 - четырехканальная СБП имеет четыре датчика в заднем бампере (рис. 5.15.1);
 - восьмиканальная СБП дополнительно имеет четыре датчика в переднем бампере (рис. 5.15.2).

СПБ автоматически активируется, если:

1. Включено зажигание;
2. Включена задняя передача;
3. Любая передача переднего хода (восьмиканальная СБП).

При активации СБП раздается короткий звуковой сигнал высокого тона.

Если препятствие находится в зоне обнаружения, СБП информирует водителя о наличии препятствия прерывистым или непрерывным звуковым сигналом, в зависимости от расстояния до препятствия, автомобиль при этом может дви-



Рис. 5.15.1. Задние датчики четырехканальной СБП
(в варианном исполнении)



Рис. 5.15.2. Передние датчики восьмиканальной СБП
(в варианном исполнении)

гаться или стоять: при приближении автомобиля к препятствию, начиная с расстояния примерно 150 см, включается прерывистый сигнал, частота которого увеличивается при сближении с препятствием и который становится непрерывным при расстоянии между бампером и препятствием примерно 30 см. Информирование о наличии препятствия также осуществляется с помощью визуализации на экране мультимедийной системы (**в варианном исполнении**).

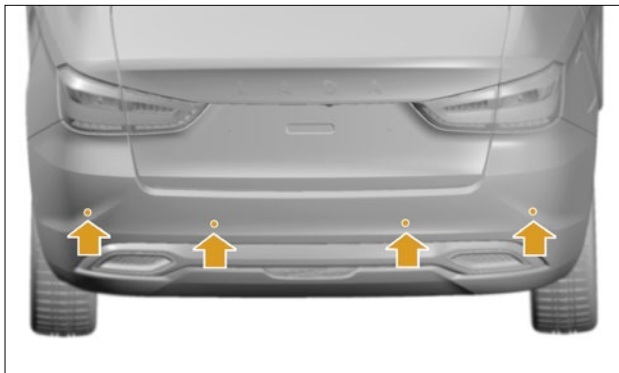
СБП автоматически выключается после выключения передачи заднего хода (четырёхканальная СБП) или при достижении автомобилем определенной скорости.

СБП можно принудительно отключить нажатием на кнопку **1** (рис. 5.15.3) слева от руля:

- Короткое нажатие – игнорирование текущего препятствия;
- Длинное нажатие – отключение СБП (СБП останется выключенной либо до следующего длительного нажатия на кнопку, либо до следующего включения зажигания).

Восьмиканальная СБП работает в двух режимах:

- «Режим парковки». В данном режиме детектируются препятствия как сзади, так и спереди автомобиля. Зона обнаружения препятствий начинается примерно со 150 см. Данный режим активен после включения зажигания и до момента, пока скорость автомобиля не превышает 12 км/ч;
- «Режим маневрирования». В данном режиме детектируются препятствия только спереди автомобиля. Зона обнаружения препятствий начинается примерно с 70 см. Данный режим активен, когда автомобиль превышает скорость 12 км/ч, с последующим снижением скорости менее 10 км/ч.

ПРЕДУПРЕЖДЕНИЕ!

- **Следует иметь в виду, что для полной остановки автомобиля потребуется некоторое время, которое зависит**



Рис. 5.15.3. Кнопка отключения СБП (в варианном исполнении)

от реакции водителя, погодных условий, состояния дорожного покрытия, особенностей работы тормозной системы, инерции автомобиля, поэтому при срабатывании СБП, водитель обязан максимально снизить скорость движения и остановить автомобиль при появлении непрерывного звукового сигнала.

- В связи с конструктивными особенностями СБП возможно необнаружение препятствий, находящихся менее чем в 20 см от края бампера автомобиля (заднего и в варианном исполнении переднего).
- При особых обстоятельствах различные отражающие поверхности окружающей среды, предметов или одежды, посторонние источники звука могут привести к тому, что СБП не среагирует на препятствие.
- Использование рамки переднего номерного знака может привести к некорректной работе восьмиканальной СБП.
- СБП является вспомогательной системой, которая помогает водителю оценить расстояние до обнаруженного

препятствия. Движение задним ходом считается маневром повышенной опасности. Водитель, в соответствии с требованиями Правил дорожного движения, обязан убедиться в безопасности данного маневра перед его началом и во время движения. Для этого обязательно необходимо контролировать обстановку сзади автомобиля при помощи боковых зеркал и зеркала заднего вида.

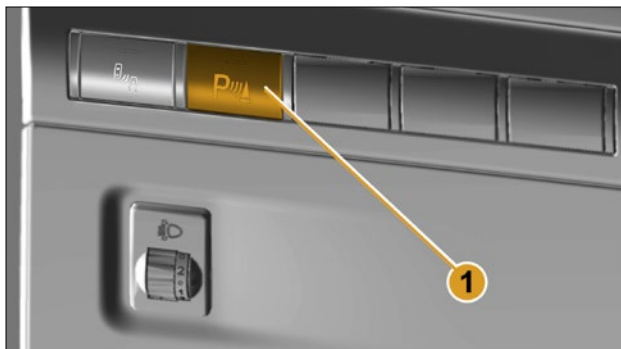
Особенности работы и эксплуатации СБП:

1. После включения зажигания блок управления проводит комплексную проверку с целью обнаружения неисправных датчиков или других неисправностей системы. Если обнаружена неисправность системы, то светодиодный индикатор в кнопке 1 (см. рис. 5.15.3) выключения СБП переходит в режим мигания. О том, что СБП находится в режиме ошибки также сигнализирует соответствующая визуализация на экране мультимедийной системы (в варианном исполнении).
2. Следует учитывать, что из-за особенностей распространения ультразвуковых волн, система может не определять опасные препятствия, которые рассеивают или поглощают ультразвуковые волны. Это очень низкие, тонкие, заостренные предметы, мягкий снег и т. п. Следует воспользоваться другими способами контроля за обстановкой вокруг автомобиля при приближении к препятствиям типа «пандус» из-за геометрических особенностей таких препятствий.
3. При эксплуатации автомобиля с прицепом необходимо выбрать в настройках мультимедийной системы соответствующий пункт. В данном режиме задние датчики парковочной системы не будут реагировать на подключенный прицеп.

Примечание. Тягово-сцепное устройство, устанавливаемое на автомобиль, должно быть со съемным тяговым кронштейном, т. к. СБП определяет расстояние от бампера до препятствия.

4. Для предотвращения неправильной работы СБП датчики должны поддерживаться чистыми от снега, льда и грязи. При очистке датчиков нельзя пользоваться твердыми или острыми предметами. Датчики нужно беречь от ударов.

5. Диагностику и ремонт неисправных компонентов СБП необходимо производить у дилера LADA.

ВНИМАНИЕ!

При возникновении неисправностей или ошибок в работе СБП необходимо обратиться к дилеру LADA для диагностики системы и устранения неисправности.

5.16 КАМЕРА ЗАДНЕГО ВИДА

В варианте исполнения автомобиль оснащается камерой заднего вида (КЗВ), которая расположена рядом с фонарями освещения заднего номерного знака и показана на рисунке 5.16.1.

КЗВ активируется при включении передачи заднего хода и формирует видеосигнал цветного изображения с парковочными линиями для отображения на экране мультимедийной системы обстановки сзади автомобиля.

На экране мультимедийной системы LADA EnjoY/LADA EnjoY Vision Pro отображаются статические и динамические парковочные линии.

Время до начала отображения сигнала с КЗВ на экране мультимедийной системы с момента включения передачи заднего хода не превышает 4 секунд.

Время выхода из режима КЗВ не превышает 7 секунд.

Примечание. Выход из режима КЗВ произойдет автоматически при движении автомобиля назад на скорости более 12 км/ч, либо через 7 секунд после выключения передачи заднего хода. Если в течение 7 секунд после выключения передачи заднего хода скорость автомобиля превысит 12 км/ч, то произойдет выход из режима КЗВ. Также выход из режима КЗВ осуществляется при включении стояночного тормоза.

Начальная ширина парковочного коридора соответствует габаритным размерам автомобиля плюс 250 мм на каждую сторону.

Изображение парковочных линий (рис. 5.16.2):

А – красная поперечная отметка. Соответствует расстоянию 0,3 метра пространства от бампера автомобиля;

В – желтая поперечная отметка. Соответствует расстоянию примерно 1,5 метра пространства от бампера автомобиля;

С – зеленая поперечная отметка. Соответствует расстоянию примерно 4,5 метра пространства от бампера автомобиля.



Рис. 5.16.1. Камера заднего вида
(в варианном исполнении)



Рис. 5.16.2. Парковочные линии в нулевом положении
рулевого колеса (в варианном исполнении)

При вращении рулевого колеса вправо или влево на экране ММС формируются динамические парковочные линии (**в варианном исполнении**) с сохранением статических парковочных линий **D** (рис. 5.16.3 и 5.16.4) в фоновом режиме. Динамические парковочные линии отражают траекторию движения только задней части автомобиля. В положении рулевого колеса при прямолинейном движении размерность зон контроля соответствует статическим парковочным линиям.

ПРЕДУПРЕЖДЕНИЕ!

- КЗВ является вспомогательной системой, которая помогает водителю оценить расстояние до возможных препятствий.
- Необходимо учитывать, что передняя часть автомобиля движется по большему радиусу, чем задняя, поэтому при маневрировании задним ходом необходимо помимо информации с экрана мультимедийной системы учитывать препятствия, находящиеся по бокам автомобиля и невидимые в камере заднего вида.
- Из соображений безопасности отображение сигнала с КЗВ прекращается, когда автомобиль достигает скорости 12 км/ч при движении задним или передним ходом.

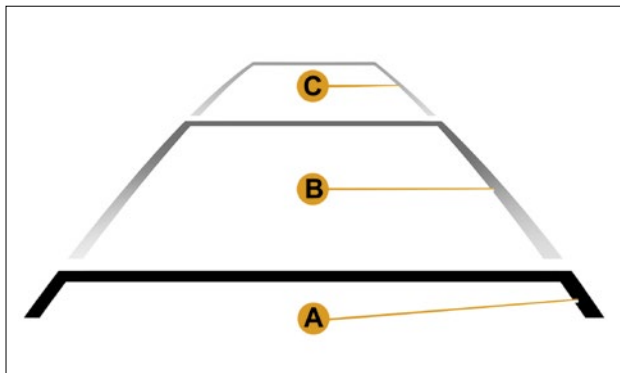
Для предотвращения некорректной работы камера должна быть чистой от снега, льда и грязи.

ВНИМАНИЕ!

- При очистке камеры нельзя пользоваться твердыми, жесткими или острыми предметами. Камеру нужно беречь от ударов. Замена КЗВ производится у дилера LADA.
- При определенных условиях внешнего освещения возможны отклонения цветопередачи изображения с камеры заднего вида.



Рис. 5.16.3. Парковочные линии при вращении рулевого колеса вправо до упора (в вариантном исполнении)



Рис. 5.16.4. Парковочные линии при вращении рулевого колеса влево до упора (в вариантном исполнении)

5.17 БУКСИРОВКА ПРИЦЕПА

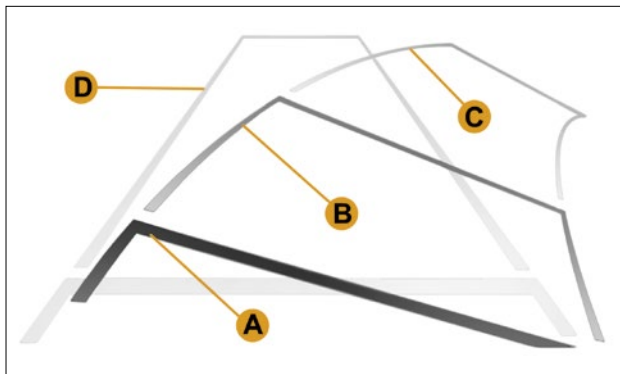
В автомобиле предусмотрены точки крепления тягово-сцепного устройства (ТСУ).

Допускается устанавливать только одобренные АО «АВТО-ВАЗ» ТСУ у официальных дилеров LADA.

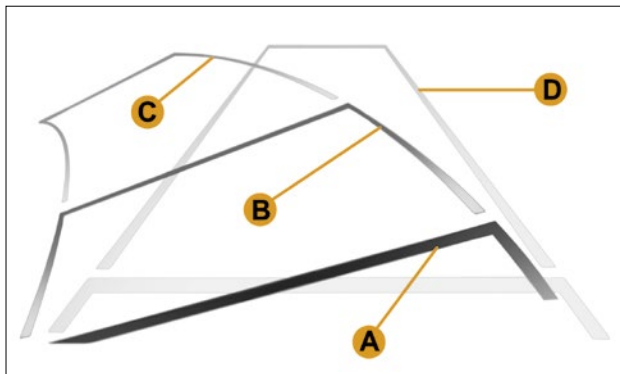
Требования по размещению и использованию ТСУ:

- выдержать расстояние **A** (рис. 5.17.1) от оси задних колес до центра шаровой опоры по оси 995...1065 мм;
- выдержать расстояние от центра шаровой опоры до уровня земли 350...420 мм (при полной массе автомобиля);
- для сбалансированной нагрузки автопоезда следует загружать прицеп, стремясь достигнуть максимально допустимой нагрузки (50 кг) на шаровую опору ТСУ.

ПРЕДУПРЕЖДЕНИЕ!

• Суммарный вес автомобиля, груза в нем и нагрузки, передаваемой прицепом на ТСУ, не должен превышать технически допустимую максимальную массу транспортного средства, указанную в табличке изготовителя (см. раздел «Паспортные данные автомобиля»).

• Запрещается превышать допустимую полную массу автопоезда (суммарная масса автомобиля и прицепа с учетом степени загрузки автомобиля), указанную в табличке изготовителя (см. раздел «Паспортные данные автомобиля»).



Рис. 5.17.1. Схема размещения ТСУ (в вариантном исполнении)

- С повышением высоты над уровнем моря на каждые 1000 м необходимо уменьшать максимальную массу автопоезда на 10 %, что связано с понижением мощности двигателя и снижением эффективности тормозной системы.
- В целях безопасности запрещается устанавливать на автомобиль запасное колесо временного пользования при буксировке прицепа. Это может привести к потере контроля над автомобилем и травмированию людей в результате дорожно-транспортного происшествия.

ВНИМАНИЕ!

- Первые две тысячи километров при эксплуатации нового автомобиля (пока не будет проведена полная обкатка двигателя и коробки передач) буксировать другие автомобили или прицепы не допускается!
- Всегда снимайте шаровую опору (ТСУ), если не буксируете прицеп.
- Всегда соблюдайте требования местного законодательства в отношении установки ТСУ и эксплуатации автомобиля с прицепом.

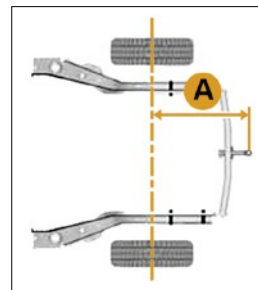
Рекомендации по эксплуатации автомобиля с прицепом

- Для лучшей устойчивости автопоезда предпочтительно распределять груз между автомобилем и прицепом так, чтобы автомобиль был с полной нагрузкой (при этом рекомендуется располагать груз в автопоезде как можно ниже).
- Распределяйте и надежно фиксируйте груз в прицепе так, чтобы тяжелые предметы располагались как можно ближе к оси прицепа.
- Откорректируйте при необходимости угол направления ближнего света фар.

- Если необходимо снизить угол направления ближнего света фар более, чем позволяет диапазон регулировки корректора фар, переместите по возможности груз из багажного отделения в салон автомобиля или в прицеп.
- В случае ухудшения обзора назад при присоединенном прицепе используйте помощников при маневрировании.

Примечание. Система безопасной парковки (*в варианном исполнении*) и камера заднего вида (*в варианном исполнении*) могут функционировать некорректно при присоединенном прицепе.

- При движении не пытайтесь устранить раскачку прицепа резким ускорением, всегда снижайте скорость.
- Прогнозируйте дорожную обстановку, разгоняйтесь и тормозите плавно во избежание рывков и повреждения элементов автомобиля и прицепа.

5.18 ЗАПРАВКА АВТОМОБИЛЯ

Открывание крышки лючка

С правой стороны автомобиля (по ходу движения автомобиля вперед), в задней его части, располагается крышка лючка наливной горловины топливного бака, которая, **в варианном исполнении**, оборудована системой блокировки от несанкционированного доступа к наливной горловине. Блокировка и разблокировка крышки лючка происходит синхронно с блокировкой и разблокировкой замков дверей автомобиля.

Чтобы открыть крышку лючка, необходимо в разблокированном состоянии замков нажать на левый нижний угол лючка (рис. 5.18.1), где с обратной стороны расположен толкатель, который слегка приоткроет лючок на небольшой угол. После чего лючок вручную необходимо открыть полностью.



Рис. 5.18.1. Открывание крышки лючка

ВНИМАНИЕ!

- Случайное нажатие на лючок при заблокированных замках дверей визуально не изменит его положение, но при последующей разблокировке замков лючок слегка приоткроется. Будьте внимательны и следите за положением лючка наливной горловины топливного бака, когда Вы оставляете автомобиль без присмотра.
- Закрывайте лючок только при разблокированном состоянии замков дверей.
- Если замки дверей будут заблокированы при открытом лючке, не пытайтесь его закрыть, чтобы не повредить механизм блокировки и запорную петлю на самом лючке.

- В зимний период эксплуатации старайтесь избегать попадания воды в зону наливной горловины топливного бака. После мойки автомобиля рекомендуется просушить это место во избежание примерзания штока электропривода блокировки лючка наливной горловины топливного бака.

В случае заклинивания механизма толкателя или несрабатывания электропривода необходимо открыть крышку лючка с помощью аварийного рычажка.

Для автомобилей Vesta/Vesta Cross: доступ к аварийному рычажку можно получить через откидной клапан в обивке **1** (рис. 5.18.2) с правой стороны багажного отделения. В нише за обивкой будет доступен аварийный рычажок **2**, который нужно потянуть для разблокировки лючка наливной горловины топливного бака.

Для автомобилей Vesta SW/Vesta SW Cross: доступ к аварийному рычажку можно получить через крышку **1** (рис. 5.18.3) обивки с правой стороны багажного отделения. В нише за обивкой будет доступен аварийный рычажок **2**, который нужно потянуть для разблокировки лючка наливной горловины топливного бака.

Топливо и порядок заправки

Качество бензина и содержащиеся в нем присадки оказывают существенное влияние на мощность двигателя, динамику автомобиля и ресурс двигателя.

Используйте только неэтилированный бензин. Октановое число бензина должно соответствовать числу, указанному в разделе «Общие технические характеристики автомобиля» и продублированному на этикетке **3** (рис. 5.18.4) на лючке заливной горловины.



Рис. 5.18.2. Аварийный рычажок крышки лючка
(в варианном исполнении)



Рис. 5.18.3. Аварийный рычажок крышки лючка
(в варианном исполнении)

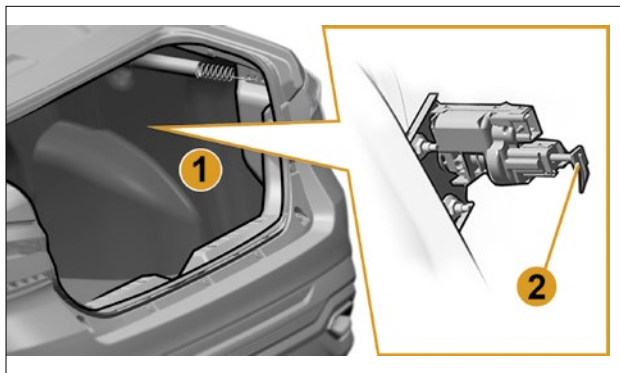

Рис. 5.18.4. Пробка наливной горловины топливного бака

Примечание. Для предотвращения случайного использования этилированного бензина на Вашем автомобиле предусмотрена заливная горловина наливной трубы топливного бака меньшего диаметра, чем диаметр наконечника заправочного пистолета для этилированного бензина.

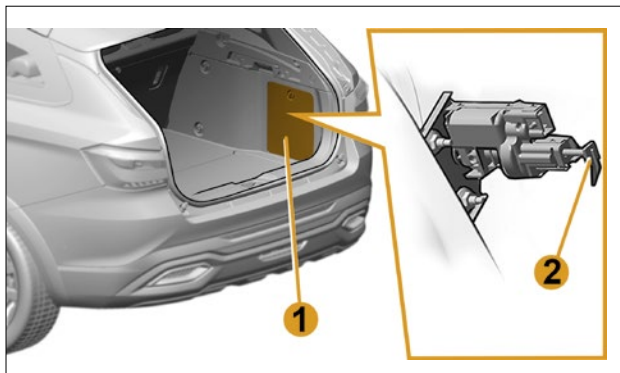
ВНИМАНИЕ!

- Использование этилированного бензина приводит к повреждению системы выпуска отработавших газов и к потере права на гарантию.
- Бензин с низким октановым числом может вызывать детонацию в двигателе.
- Использование бензина, которое не соответствует указанному в разделе «Общие технические характеристики автомобиля» и на этикетке 3, может привести к повреждению двигателя и аннулированию гарантии.

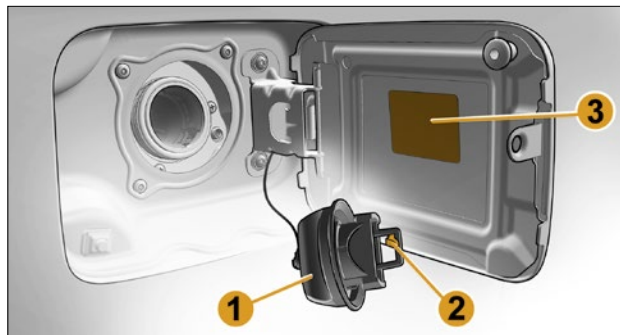
Последовательность действий при заправке автомобиля:

1. Заглушите двигатель.
2. Включите стояночный тормоз.
3. Откройте крышку лючка.
4. Медленно поверните пробку **1** наливной горловины против часовой стрелки. В случае появления шипящего звука дождитесь его прекращения, прежде чем полностью отвинчивать пробку.
5. Выньте пробку **1** и повесьте ее на держатель **2** крышки лючка таким образом, чтобы на нее не попала грязь, которая может попасть в топливный бак.
6. Вставьте заправочный пистолет до упора в горловину.
7. При заправке до полного бака прекращайте заправку после первого срабатывания автоматического выключателя заправочного пистолета.
8. После заправки закройте пробку **1**, повернув по часовой стрелке до упора.
9. Плотно закройте крышку лючка легким нажатием до принятия им исходного положения.

ПРЕДУПРЕЖДЕНИЕ!

- **Бензин, а также его пары ядовиты! Бензин является легковоспламеняющимся и взрывоопасным веществом. Избегайте попадания бензина на кожу и одежду, а паров бензина – в дыхательные пути.**
- **Перед заправкой топлива выполните следующее:**
 - выключите двигатель и дополнительные отопители, имеющие собственные камеры сгорания;
 - отключите мобильные телефоны, т. к. возможно воспламенение паров топлива электромагнитными волнами или током мобильного телефона.
- **Во время заправки топлива:**
 - не курите;
 - не допускайте открытого огня и искрообразования;

- не переполняйте топливный бак во избежание распыливания топлива;
- во время заправки соблюдайте инструкции и правила техники безопасности заправочной станции.
- **В случае появления в автомобиле постоянного запаха топлива выполните следующее:**
 - остановите автомобиль с соблюдением ПДД и выключите зажигание;
 - включите аварийную сигнализацию и попросите всех пассажиров выйти из автомобиля и держаться в стороне от проезжей части;
 - обратитесь к дилеру LADA.

ВНИМАНИЕ!

При заправке автомобиля избегайте попадания бензина на лакокрасочное покрытие и резинотехнические изделия: попавшее на них топливо следует немедленно вытереть.

Расход топлива

Фактический расход топлива автомобиля может отличаться от заявленного производителем в силу воздействия на автомобиль различных объективных и субъективных факторов. К таким факторам относятся: влажность, давление и температура окружающего воздуха, рельеф местности, характеристики дорожного покрытия, направление и скорость ветра, атмосферных осадков, фракционный состав используемого топлива, выбранные передачи КП, продолжительность работы системы кондиционирования салона, положение оконных стекол, давление воздуха в шинах, их размерность, марка и модель, масса перевозимого груза, включая водителя и пассажиров, наличие буксируемого прицепа, его полной массы и аэродинамического сопротивления, стиль вождения водителя (частота и интенсивность продольных и поперечных ускорений, средняя скорость движения автомобиля), наличие в автомобиле дополнительного оборудования и систем (включая системы автозапуска, подогрева двигателя и/или салона автомобиля и т. д.), обкатка нового автомобиля (на период обкатки автомобиля рекомендуется игнорировать требования «Подсказчика переключения передач»). Также рекомендуется периодически (один раз в месяц/квартал) обнулять показания бортового компьютера автомобиля. Вследствие продолжительной работы двигателя на холостом ходу (дорожная пробка, длительное время прогрева двигателя и т. д.) и малого пробега автомобиля происходит существенное увеличение показаний бортового компьютера, который рассчитывает средний расход топлива, исходя из учёта часового расхода двигателя и пройденного автомобилем пути (с момента последнего обнуления бортового компьютера). Необходимость обнуления бортового компьютера и периодичность определяется лицом, эксплуатирующим автомобиль.

Рекомендации по уменьшению расхода топлива:

1. Потребление электроэнергии ведет к увеличению расхода топлива, поэтому всегда выключайте электроприборы, включенные без необходимости.

ВНИМАНИЕ!

В условиях плохой видимости следует всегда оставлять фары включенными (чтобы «видеть и быть видимым»).

2. Используйте систему вентиляции салона. При высоких скоростях езда с открытыми окнами увеличивает расход топлива.

3. На автомобилях с системой кондиционирования воздуха при ее использовании наблюдается увеличение расхода топлива, особенно при движении в городском цикле. В автомобилях с системой кондиционирования без автоматического режима выключайте кондиционер, когда в нем нет необходимости.

Если Ваш автомобиль находился на стоянке в очень жаркую погоду или под прямыми лучами солнца, рекомендуем проветрить его салон в течение нескольких минут прежде, чем запустить двигатель и включить систему кондиционирования воздуха.

4. Использование автомобиля для частых и коротких поездок в сочетании с длительными остановками не позволяет двигателю прогреться до нормальной рабочей температуры и, как следствие, ведет к увеличению расхода топлива.

5. Не ездите с установленным на крыше пустым багажником. Громоздкие грузы лучше перевозить в прицепе.

6. Избегайте длительной работы двигателя на холостом ходу. Ожидая в стоящем автомобиле более одной минуты, выключите двигатель и пустите его вновь, когда это потребуется.

7. Избегайте резкого набора скорости. Резкие разгоны приводят к нецелесообразному повышению расхода топлива и сокращению срока службы двигателя. Набирайте скорость постепенно, если это позволяет дорожная ситуация.

8. Избегайте ненужных остановок. Поддерживайте постоянную скорость. Избегайте ненужных торможений и остановок. Старайтесь поддерживать постоянную (по возможности небольшую) скорость, которую позволяют условия движения. Замедление с последующим ускорением увеличивает расход топлива.

9. Содержите воздушный фильтр двигателя в чистоте. Воздушный фильтр двигателя, забитый пылью, оказывает повышенное сопротивление потоку воздуха, поступающего в двигатель, в результате чего падает мощность двигателя и увеличивается расход топлива.

10. Не загружайте автомобиль без необходимости. Чем больше загружен автомобиль, тем больше топлива потребляет двигатель. Уберите из автомобиля ненужный багаж или груз.

11. Поддерживайте правильное давление воздуха в шинах. Недостаточное давление воздуха в шинах приводит к излишнему расходу топлива вследствие увеличения сопротивления качения.

6. ОБСЛУЖИВАНИЕ АВТОМОБИЛЯ

В данном разделе приведено краткое описание некоторых видов работ по текущему обслуживанию автомобиля и практические советы по уходу за ним.

Полная технология технического обслуживания, ремонта и утилизации имеется у дилеров LADA, которые оснащены специальным оборудованием и инструментом.

ВНИМАНИЕ!

Регулярное техническое обслуживание и ремонт Вашего автомобиля проводите в строгом соответствии с требованиями сервисной книжки, прилагаемой к Вашему автомобилю.

6.1 ИНСТРУМЕНТЫ

Наличие различных инструментов зависит от комплектации автомобиля.

Инструменты находятся в багажном отделении под ковриком пола в органайзере запасного колеса (рис. 6.1.1).



Рис. 6.1.1. Расположение инструментов для автомобиля

Комплект инструментов для автомобиля состоит из (рис. 6.1.2):

- 1 – Буксировочная проушина. Вворачивается в гнездо крепления при буксировании автомобиля.
- 2 – Домкрат. Используется при замене колеса.
- 3 – Колесный ключ. Позволяет затягивать и отворачивать колесные болты.

ПРЕДУПРЕЖДЕНИЕ!

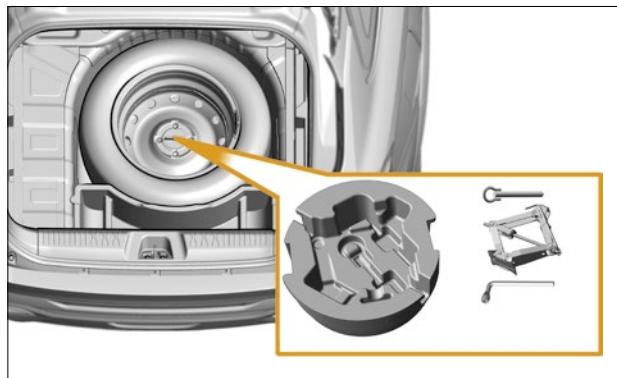
- Домкрат предназначен только для замены колеса. Ни в коем случае не используйте домкрат во время выполнения ремонта или для доступа под автомобиль.
- После использования инструментов не оставляйте их незакрепленными и проследите за их правильной укладкой в гнездах органайзера запасного колеса, т. к. существует опасность получения травм при торможении.



Рис. 6.1.2. Комплект инструментов для автомобиля (в варианном исполнении)

6.2 КАПОТ

Открытие капота

ПРЕДУПРЕЖДЕНИЕ!

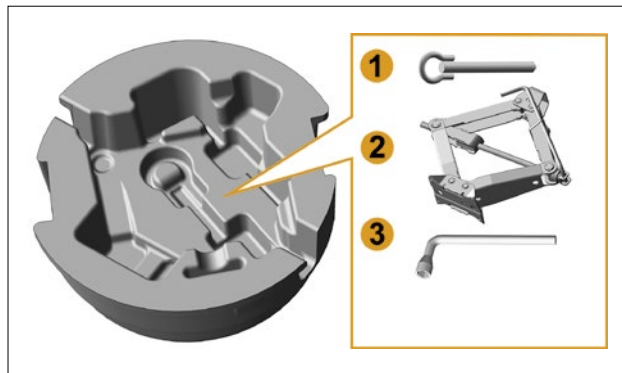
Перед открыванием капота обязательно заглушите двигатель и выключите зажигание.

Порядок открывания капота:

1. Разблокируйте замок капота, потянув на себя рукоятку 1 (рис. 6.2.1).

ПРЕДУПРЕЖДЕНИЕ!

Запрещается тянуть за рукоятку отпирания капота во время движения автомобиля.



Рис. 6.2.1. Рукоятка разблокировки замка капота

2. Слегка приподнимите капот и под передним краем капота нащупайте ручку **1** (рис. 6.2.2) предохранительного крюка **2**. Сдвиньте ручку **1** слева-направо вдоль кромки решетки радиатора и освободите крюк **2**.

3. Поднимите капот **1** (рис. 6.2.3) и установите упор **2** за пластмассовый наконечник из фиксатора **3** в специальное гнездо **4**. Для удобства фиксации при этом не рекомендуется чрезмерно отводить капот (более 10 сантиметров) от верхнего конца выставленного упора **2**.

ПРЕДУПРЕЖДЕНИЕ!

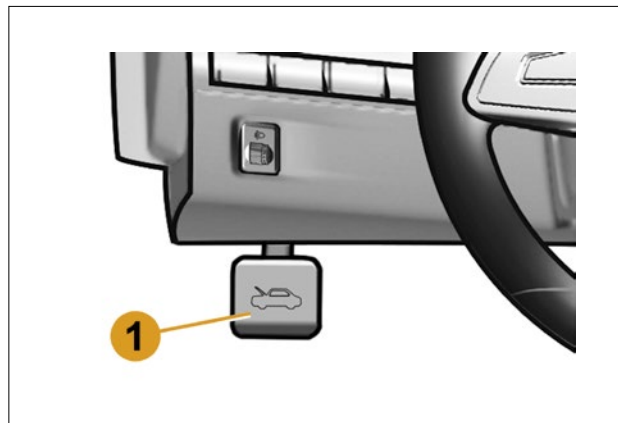
- При обслуживании автомобиля в моторном отсеке после открывания капота обязательно установите упор капота в специальное гнездо.

- Не облокачивайтесь на капот: он может неожиданно закрыться.

При работах в непосредственной близости от двигателя обратите внимание на то, что он может оказаться горячим.

- Помните, что вентилятор системы охлаждения может включиться в любой момент. Существует риск получить травму.

- После любого ДТП с ударом по облицовке радиатора или по капоту эксплуатация автомобиля без проверки замка капота у дилера LADA не допускается.



Рис. 6.2.2. Предохранительный крюк замка капота



Рис. 6.2.3. Установка упора капота

Закрытие капота

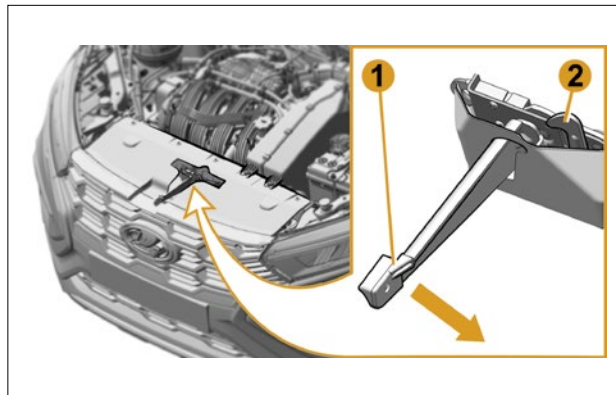
Прежде чем закрыть капот, убедитесь, что Вы ничего не забыли в моторном отсеке (ветошь, инструменты и т. п.).

Порядок закрытия капота:

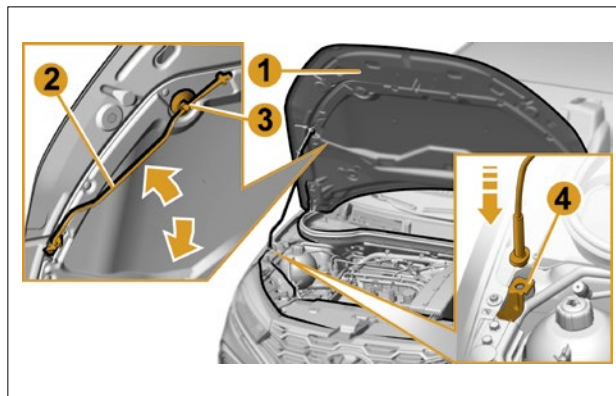
1. Перед закрытием капота возьмитесь за середину передней кромки капота, приподнимите его и сложите упор **2**, закрепив его в фиксаторе **3**.
2. Закрывать капот следует путем «захлопывания», отступив его с высоты 15–20 сантиметров от облицовки решетки радиатора – капот закроется под собственной тяжестью. При «захлопывании» капота проверьте надежность срабатывания замка: в момент запираания должен быть слышен характерный щелчок.
3. Потяните за передний край капота и убедитесь, что он закрыт.

ПРЕДУПРЕЖДЕНИЕ!

- Капот является источником повышенной травмоопасности: как при работе в моторном отсеке – возможен контакт головы, так и при закрывании капота – возможно защемление рук.
- Запрещается движение автомобиля с открытым или не полностью закрытым капотом. В этом случае возможен внезапный подъем капота на ветровое стекло, вследствие чего ухудшается передний обзор и создается аварийная ситуация на дороге.
- При закрывании капота будьте предельно внимательны, особенно если рядом находятся дети.

6.3 УРОВЕНЬ МАСЛА В ДВИГАТЕЛЕ

Регулярно проверяйте уровень масла в картере двигателя и при необходимости доливайте масло для обеспечения нормальной работы двигателя, особенно перед дальними поездками.

Порядок проверки уровня масла:

- Припаркуйте автомобиль на ровной горизонтальной площадке.
- Заглушите двигатель и выждите 10 минут. За это время масло успеет стечь в масляный поддон. Если этого не сделать, уровень масла на щупе будет показан неверно.
- Извлеките и вытрите мерный масляный щуп **1** (рис. 6.3.1) чистой ветошью. Вариант **I** – 8-клапанный двигатель, вариант **II** – 16-клапанный двигатель.
- Вставьте масляный щуп **1** в штуцер до упора.



Рис. 6.3.1. Масляный щуп двигателя (в варианном исполнении)

- Снова выньте масляный щуп 1.
- Проверьте уровень масла на масляном щупе. Уровень масла должен находиться между отметками «MIN» и «MAX».
- Если уровень ниже отметки «MIN», долейте требуемое количество масла той же марки и вязкости, что и в двигателе (при необходимости обратитесь к дилеру LADA), заливая его через горловину, закрываемую пробкой 2.
- Уровень масла не должен превышать метки «MAX» указателя.
- Не забудьте завернуть пробку 2.

ПРЕДУПРЕЖДЕНИЕ!

- При проверке масла будьте аккуратны: двигатель, щуп и масло могут быть горячими.
- Моторное масло является раздражителем и при проглатывании может вызвать отравление или нанести вред здоровью вплоть до летального исхода.

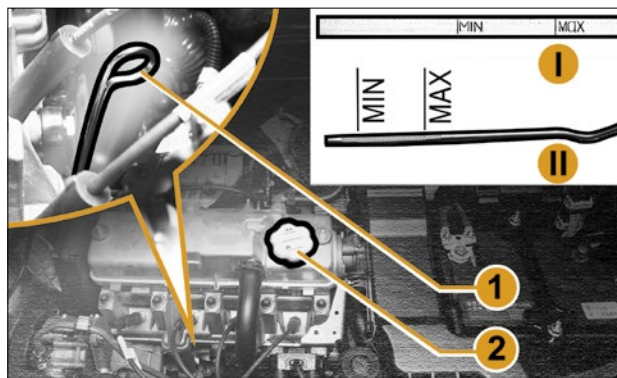

Рис. 6.3.2. Пробка для залива масла в двигатель
(в вариантном исполнении)

- Избегайте попадания в глаза, регулярного или длительного контакта моторного масла с кожей.
- При попадании моторного масла промывайте открытые участки кожи мылом или специальным очистителем.

ВНИМАНИЕ!

- Для доливки моторного масла применяйте только разрешенные дилером LADA марку и вязкость.
- Добавление слишком большого количества моторного масла может повлиять на работу двигателя. Не допускайте превышения уровня масла выше метки «MAX» на масляном щупе.
- В противном случае масло через систему вентиляции картера будет попадать в камеру сгорания и вместе с отработавшими газами выбрасываться в атмосферу. Продукты сгорания масла могут вывести из строя нейтрализатор, привести к загрязнению свечей зажигания, образованию чрезмерного нагара в двигателе.
- Полную замену масла производите в соответствии с указаниями сервисной книжки.

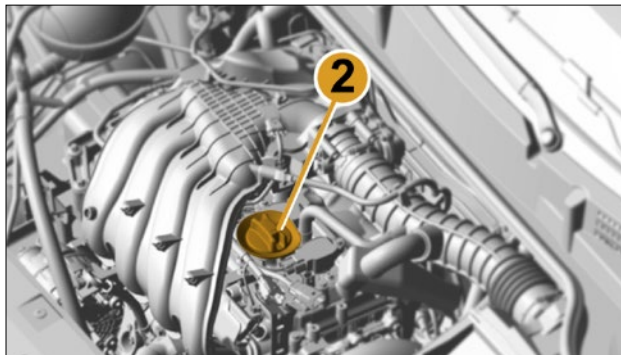
Расход масла

Расход масла предусмотрен конструкцией двигателя и не может быть равен нулю, иначе двигатель разрушится. Масло расходуется в основном через поршневые кольца и сальники клапанов, цель которых не абсолютное уплотнение, а дозирование проникновения масла для обеспечения смазки.

Также в небольшом количестве масло расходуется через систему вентиляции картера. Эксплуатационный расход масла зависит от многих факторов:

- соблюдение водителем условий эксплуатации в период обкатки автомобиля и соответственно качества приработки поверхностей трения двигателя;
- вязкостно-температурные свойства применяемого масла;
- качество применяемого масла;
- периодичность замены масла;
- температура окружающей среды;
- количество (уровень) масла в двигателе, поддерживаемое владельцем;
- стиль вождения владельцем автомобиля (режимы работы двигателя);
- маршруты движения, используемые владельцем.

Рекомендации для снижения расхода масла:

- Строго соблюдайте рекомендации по обкатке автомобиля и двигателя (см. подраздел «Особенности эксплуатации нового автомобиля») для обеспечения оптимальной приработки деталей цилиндро-поршневой группы, качество поверхности которых значимо влияет на расход масла.
- Применяйте качественное топливо, обеспечивающее сохранность деталей цилиндро-поршневой группы.
- Применяйте качественные моторные масла для надежной смазки, охлаждения и удаления продуктов естественного износа с поверхностей трения без образования ненужных отложений шлама, лака и нагара.
- Соблюдайте рекомендации по соответствию вязкостно-температурных свойств масла условиям окружающей среды для поддержания оптимальных условий смазки.
- Поддерживайте уровень масла между метками «MIN» и «MAX».
- Соблюдайте периодичность замены масла.
- Регулярно проводите техническое обслуживание двигателя.
- Водите автомобиль с использованием умеренных частот вращения двигателя, с плавными разгонами, с разрешенными скоростями, поскольку расход масла тем выше, чем выше нагрузка и частота вращения двигателя.
- По возможности минимизируйте частоту использования режима торможения двигателем (движение с опущенной педалью акселератора и с включенной пониженной передачей в коробке передач, когда колеса через трансмиссию вращают двигатель).
- Выбирайте рациональные маршруты движения, минимизирующие количество остановок, троганий, разгонов.

6.4 УРОВЕНЬ ОХЛАЖДАЮЩЕЙ ЖИДКОСТИ В СИСТЕМЕ ОХЛАЖДЕНИЯ ДВИГАТЕЛЯ

В процессе эксплуатации автомобиля уровень охлаждающей жидкости в бачке системы охлаждения двигателя может понижаться. Регулярно проверяйте уровень охлаждающей жидкости.

На ровной горизонтальной площадке на автомобиле с выключенным и остывшим двигателем уровень охлаждающей жидкости должен быть между метками «MIN» и «MAX», нанесенными на корпусе бачка (рис. 6.4.1) системы охлаждения, который выполнен из полупрозрачного материала, позволяющего визуально контролировать уровень жидкости.

Доливку охлаждающей жидкости производите через горловину, закрываемую крышкой **1**. При доливке требуется использовать охлаждающую жидкость того же типа и марки, что и в бачке (при необходимости обратитесь к дилеру LADA) на холодном двигателе до уровня выше метки «MIN».



Рис. 6.4.1. Бачок системы охлаждения двигателя

ПРЕДУПРЕЖДЕНИЕ!

- Проверку уровня охлаждающей жидкости в бачке системы охлаждения проводите только на холодном двигателе.
- Не снимайте крышку с бачка системы охлаждения при горячем двигателе и горячем радиаторе. Это может привести к серьезным ожогам. Убедитесь, что двигатель остыл, и только потом открывайте крышку.
- Охлаждающая жидкость является опасным веществом. При проглатывании может вызвать отравление или нанести вред здоровью вплоть до летального исхода.
- Избегайте попадания в глаза, регулярного или длительного контакта кожи с охлаждающей жидкостью. После контакта с охлаждающей жидкостью очищайте кожу и ногти мылом или специальным очистителем.
- После заливки охлаждающей жидкости пробка бачка должна быть плотно завернута, так как система охлаждения при работающем и прогретом двигателе находится под давлением.

ВНИМАНИЕ!

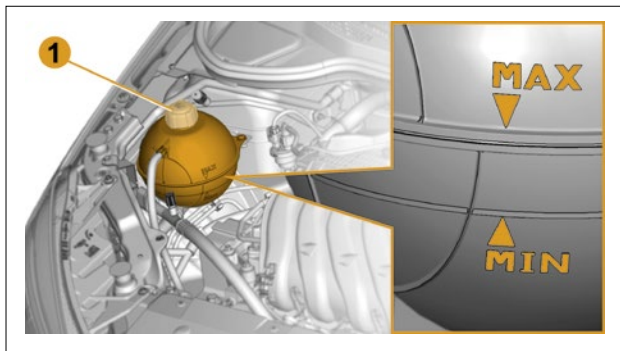
- Слишком низкий уровень охлаждающей жидкости может привести к повреждению двигателя.
- Возникновение необходимости в частой доливке охлаждающей жидкости может свидетельствовать о неисправности системы охлаждения двигателя. Обратитесь к дилеру LADA для проверки системы охлаждения.
- Для доливки охлаждающей жидкости применяйте только разрешенные дилером LADA тип и марку.
- Не допускается использование в системе охлаждения двигателя водопроводной воды. Добавление в бачок системы охлаждения водопроводной воды может повредить систему охлаждения двигателя.

- Не допускается использование в системе охлаждения двигателя антифризов на основе метанола и других спиртов. В противном случае возможен перегрев двигателя.
- Полную замену охлаждающей жидкости производите в соответствии с указаниями сервисной книжки.
- Не допускается смешивание охлаждающих жидкостей различных производителей и марок. При замене жидкости следует полностью слить отработанную, промыть систему водой и залить новую охлаждающую жидкость.

6.5 УРОВЕНЬ МАСЛА В КОРОБКЕ ПЕРЕДАЧ

Для автомобилей с механической трансмиссией: в коробку передач заливается трансмиссионное масло, которое рассчитано на срок службы 180.000 км пробега автомобиля или 5 лет эксплуатации автомобиля (в зависимости от того, что наступит ранее).

Контроль уровня масла в коробке передач, доливку или замену необходимо осуществлять у дилера LADA.

ВНИМАНИЕ!

При наличии признаков неисправности (течь масла, нефункциональные шумы и т. д.) необходимо незамедлительно обратиться к дилеру LADA для выявления ее причин и в случае необходимости устранения. Эксплуатация автомобиля с неисправной коробкой передач не допускается.

Для автомобилей с автоматической трансмиссией: в коробку передач заливается рабочая жидкость, которая рассчитана на весь срок службы автомобиля.

Проверку уровня и замену рабочей жидкости (при необходимости) рекомендуется производить у дилера LADA.

ВНИМАНИЕ!

• При наличии признаков неисправности (течь рабочей жидкости, нефункциональные шумы и т. д.) необходимо незамедлительно обратиться к дилеру LADA для выявления ее причин и устранения в случае необходимости. Эксплуатация автомобиля с неисправной коробкой передач не допускается.

6.6 УРОВЕНЬ РАБОЧЕЙ ЖИДКОСТИ В ТОРМОЗНОЙ СИСТЕМЕ

Тормозная система и гидравлический привод сцепления (для автомобилей с механической трансмиссией) снабжаются рабочей жидкостью из одного бачка (рис. 6.6.1).

Необходимо регулярно проверять уровень рабочей жидкости, особенно если Вы замечаете даже небольшое уменьшение эффективности работы тормозной системы.

Проверка уровня осуществляется при выключенном двигателе на остановленном на горизонтальной поверхности автомобиле.

Уровень рабочей жидкости в бачке проверяйте визуально по меткам, нанесенным на корпус бачка, выполненного из полупрозрачной пластмассы.

Уровень рабочей жидкости должен быть между отметками «MIN» и «MAX».



Рис. 6.6.1. Бачок тормозной системы

При новых накладках тормозных колодок уровень тормозной жидкости должен быть на метке «MAX».

В нормальных условиях уровень понижается по мере износа тормозных колодок, но он ни в коем случае не должен опускаться ниже нижней отметки «MIN» на бачке с рабочей жидкостью.

ПРЕДУПРЕЖДЕНИЕ!

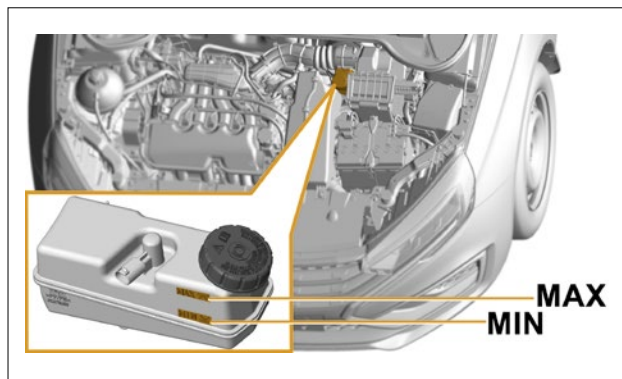
- При обнаружении падения уровня ниже отметки «MIN» обратитесь к дилеру LADA. Буксировку автомобиля необходимо производить на грузовой платформе эвакуационного автомобиля или с вывешенными передними колесами.

- Сигнализатор неисправности тормозной системы (⚠) загорается при падении уровня рабочей жидкости в бачке ниже метки «MIN», что при новых или частично изношенных накладках колодок тормозных механизмов говорит об утечке рабочей жидкости вследствие разгерметизации системы.

- Запрещается эксплуатация автомобиля при постоянно горящем сигнализаторе.

ВНИМАНИЕ!

- Проверку и восстановление герметичности тормозной системы проводите у дилера LADA.

- Полную замену рабочей жидкости тормозной системы производите в соответствии с указаниями сервисной книжки.

6.7 СИСТЕМЫ ОМЫВА И ОЧИСТКИ СТЕКОЛ

Система омыва ветрового и заднего стекол (для автомобилей Vesta SW/SW Cross) использует общий бачок (рис. 6.7.1), в котором постоянно должна быть стеклоомывающая жидкость.

ВНИМАНИЕ!

В бачок системы омыва рекомендуется заливать специальные стеклоомывающие жидкости, одобренные АВТОВАЗом. Более подробную информацию Вы можете получить у дилера LADA.

Доливку жидкости осуществляйте через отверстие в бачке системы омыва, закрываемое крышкой **1**. Залейте жидкость до видимого уровня и плотно закройте крышку.

ВНИМАНИЕ!

В холодное время года, когда температура окружающего воздуха опускается ниже 0 °С, необходимо использовать

специальные стеклоомывающие жидкости для низких температур. В противном случае замерзание жидкости может привести к поломке насоса, бачка или подающих жидкость трубок.

Регулировка направления струй жидкости из жиклеров ветрового стекла и стекла двери багажного отделения (для автомобилей Vesta SW/SW Cross) производится тонким острым предметом (например, булавкой).

В варианном исполнении на автомобиле устанавливаются веерные форсунки ветрового стекла. Регулировка струй на веерных форсунках не предусмотрена.

ВНИМАНИЕ!

Соблюдайте осторожность при регулировке жиклеров во избежание их повреждения или обратитесь к дилеру LADA.



Рис. 6.7.1. Крышка бачка системы омыва

Щётки стеклоочистителей

Замена щёток стеклоочистителя ветрового стекла (рис. 6.7.2):

- поднимите рычаг 1 стеклоочистителя с ветрового стекла;
- снимите фиксацию щетки, нажимая на выступ рычага 3, и, отводя щетку по траектории 2, демонтируйте ее с рычага;
- установку новой щетки проводите в обратном порядке;
- проверьте надежность крепления щетки на рычаге стеклоочистителя.

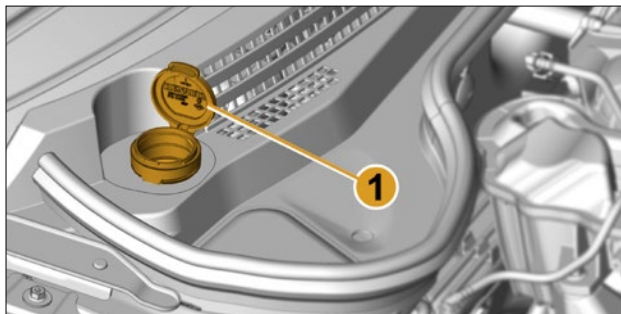
Замена щётки стеклоочистителя заднего стекла (рис. 6.7.3):

1. Отведите рычаг от стекла до упора и продолжите прикладывать усилие до появления щелчка. Это означает, что рычаг зафиксирован в отведенном положении.
2. Поворачивайте щетку против часовой стрелки до упора и продолжайте прикладывать усилие до расфиксации щетки с рычага.
3. Снимите старую щетку с рычага.
4. Ось вращения щетки установите в паз на рычаге и приложите усилие до фиксации щетки с рычагом.

Примечание. После замены проверьте надежность крепления щетки на рычаге стеклоочистителя.

ПРЕДУПРЕЖДЕНИЕ!

Удалить со стекла следы силикона невозможно. Поэтому, не наносите силиконовые и восковые полирующие средства на ветровое стекло автомобиля, иначе возможно появление разводов и пятен, ухудшающих видимость.

ВНИМАНИЕ!

- Рекомендуется регулярно (особенно в летнее время года) мыть щётки, ветровое и заднее стекла специальными очистителями автомобильных стекол на основе спирта.



Рис. 6.7.2. Замена щеток стеклоочистителя ветрового стекла



Рис. 6.7.3. Замена щетки стеклоочистителя заднего стекла (в варианном исполнении)

- Не используйте растворители, бензин, керосин или разбавитель краски для чистки стеклоочистителей. Они являются агрессивными веществами и могут повредить щетки и окрашенные поверхности.
- Не включайте стеклоочистители на сухом стекле, т. к. можно повредить стекло.
- Рекомендуется менять щетки при визуальном ухудшении качества очистки (например, полосы на стекле, скрип, дробление) примерно раз в год.
- При замене щетки, когда Вы ее отсоединяете, следите за тем, чтобы рычаг не упал на стекло, т. к. стекло может разбиться.

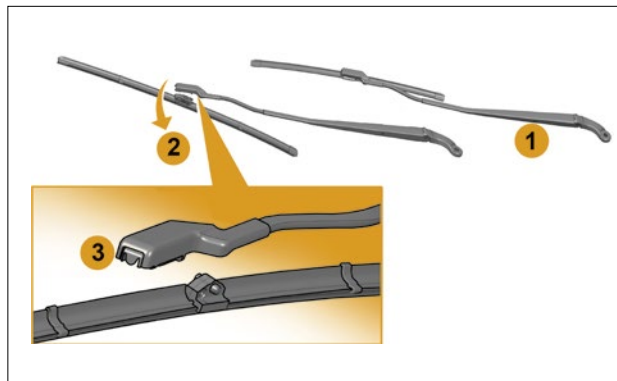
6.8 ШИНЫ И КОЛЕСА

Шины – единственный элемент автомобиля, который находится в постоянном контакте с дорогой, поэтому очень важно следить за исправностью шин Вашего автомобиля.

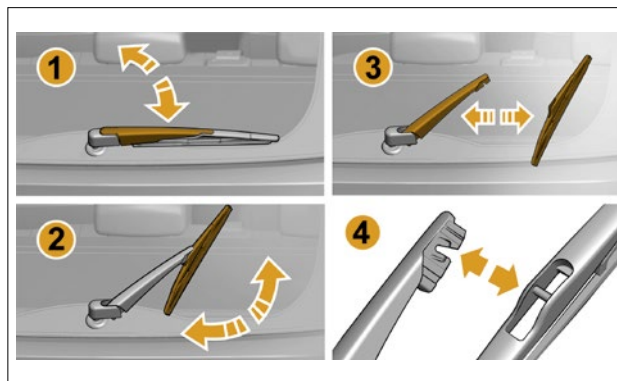
Примечание. Вы должны строго следовать местным требованиям, предусмотренным Правилами дорожного движения.

При эксплуатации автомобиля избегайте притирания колес к бордюрам дорог и быстрой езды по дорогам с нарушенным покрытием (выбоины, ухабы и т. д.), так как повреждение обода колеса может вызвать не только его дисбаланс, но и потерю герметичности бескамерных шин.

Периодически проверяйте давление воздуха в шинах манометром. Эксплуатация шин с давлением, отличающимся от указанного в приложении 3, приводит к их преждевременному износу, а также к ухудшению устойчивости и управляемости автомобиля.

Давление воздуха в шинах при полной загрузке

При эксплуатации автомобиля с полной загрузкой (максимальная разрешенная масса автомобиля с грузом) с сцепом скорость движения не должна превышать 100 км/ч, а давление в шинах следует увеличить на 0,02 МПа (0,2 кгс/см²) от рекомендованного.

Для получения более подробной информации относительно массовых характеристик см. раздел «Общие технические характеристики автомобиля».

Вибрация колёс и падение давления воздуха в шинах

При появлении во время движения вибраций проверьте балансировку колес у дилера LADA.

Если наблюдается постоянное падение давления воздуха в шине, проверьте, нет ли утечки воздуха через золотник вентиля. В случае утечки воздуха доверните золотник, а если это не поможет, замените его новым.

Если давление падает при исправном золотнике, то необходимо отремонтировать шину.

Чтобы не нарушить балансировку колеса, перед разбортовкой сделайте отметку мелом на шине против вентиля, а при монтаже установите шину по этой метке.

ВНИМАНИЕ!

- Во избежание повреждения герметизирующего слоя шины демонтаж и монтаж ее проводите у дилера LADA.
- После установки новых шин обязательно отбалансируйте колеса у дилера LADA.

Замена колес

В случае прокола шины Вы можете воспользоваться запасным колесом **2** (рис. 6.8.1). Оно расположено в багажном отделении под ковриком пола **1**.

Примечание. При замене колёс Вы должны строго следовать местным требованиям, предусмотренным Правилами дорожного движения.

ПРЕДУПРЕЖДЕНИЕ!

Если запасное колесо хранилось в течение нескольких лет, передайте его дилеру LADA для проверки пригодности колеса к безопасному использованию.



Рис. 6.8.1. Запасное колесо (в варианном исполнении)



Рис. 6.8.2. Органайзер с инструментом

Порядок замены колеса:

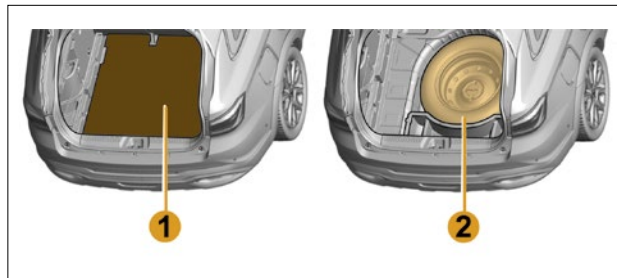
1. Установите автомобиль на ровной площадке, затормозите его стояночным тормозом:

- с включением первой или задней передачи для автомобилей с механической коробкой передач (МКП)
- с переводом селектора в положение **P** (режим парковки) для автомобилей с автоматической коробкой передач (АКП).

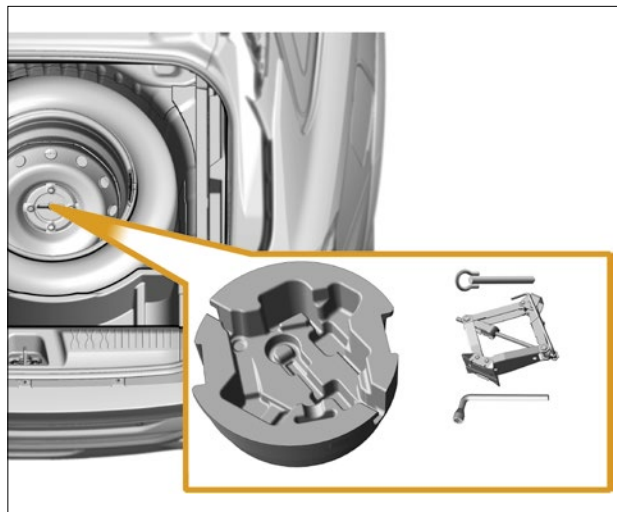
2. Высадите пассажиров.

3. Достаньте из ниши багажного отделения органайзер с инструментом (рис. 6.8.2), а затем, открутив винт **1** (рис. 6.8.3), запасное колесо.

4. **В варианном исполнении** снимите декоративный колпак колеса (рис. 6.8.4).

5. Ослабьте на один оборот комбинированным ключом болты крепления заменяемого колеса.

ВНИМАНИЕ!

Места установки домкрата обозначены специальными метками **A** на порогах. Ориентировочное расстояние (в мм) до меток показано на рисунке 6.8.5.



Рис. 6.8.3. Винт крепления запасного колеса



Рис. 6.8.4. Снятие декоративного колпака (в варианном исполнении)



Рис. 6.8.5. Места для установки домкрата

6. Достаньте домкрат из органайзера и установите его (рис. 6.8.6) в ближайшее к заменяемому колесу место.

Установка домкрата для замены переднего колеса: отступите 100 мм от кромки переднего крыла и нащупайте плоскую площадку между двумя подштамповками цилиндрической формы, установите домкрат, совместив опорные площадки домкрата и автомобиля (рис. 6.8.7).

Установка домкрата для замены заднего колеса: отступите 170 мм от заднего края порога и нащупайте чашку под установку домкрата. Затем заведите домкрат под автомобиль в горизонтальном положении и вставьте опорную площадку домкрата вовнутрь чаши, совместив внутреннюю

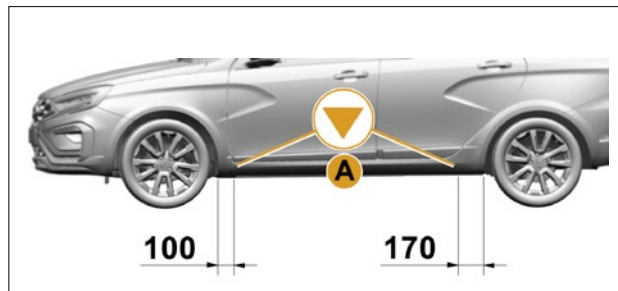

Рис. 6.8.6. Установка домкрата



Рис. 6.8.7. Место для установки домкрата при замене переднего колеса



Рис. 6.8.8. Место для установки домкрата при замене заднего колеса

(ровную) поверхность в чашке на автомобиле с опорной площадкой домкрата (рис. 6.8.8). При этом необходимо избегать наклонного положения домкрата в плоскости вдоль автомобиля.

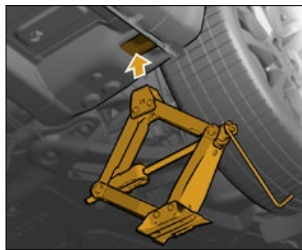
7. Вращением рукоятки домкрата по часовой стрелке поднимите автомобиль до отрыва заменяемого колеса от поверхности дороги на 10-20 мм.

8. Отверните болты и снимите колесо.

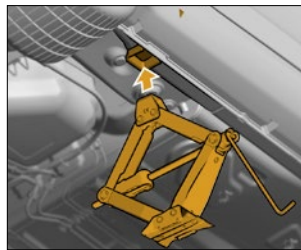
9. Установите запасное колесо, равномерно вкрутите болты в порядке «крест-накрест».

10. После замены колеса опустите автомобиль в обратном порядке.

11. Затяните болты в соответствии с таблицей 8.3.2 (см. приложение 3) и проверьте давление в шине (см. таблицу 8.3.1);

12. По окончании работ уложите замененное колесо в нишу багажного отделения, закрепите его винтом, вставьте в колесо органайзер с инструментом.

ПРЕДУПРЕЖДЕНИЕ!

- Во избежание опускания автомобиля его следует поднимать только на прочном основании. Перед применением проверьте домкрат на наличие повреждений. Пользоваться домкратом можно только на горизонтально стоящем автомобиле.

- Опасно использовать для подъема места, не предназначенные для этих целей. Автомобиль может сорваться с домкрата и привести к тяжелым, опасным для жизни травмам.

- По истечении первой 1000 км пробега автомобиля необходимо проверить усилие затяжки болтов колес, при необходимости подтянуть. Аналогичную операцию проводите при каждой установке.

Запасное колесо временного использования

При комплектации автомобиля колесами размерностью 16 и 17 дюймов запасное колесо размерностью 15 дюймов (185/65 R15 88H) является колесом для временного использования. Рекомендуется устанавливать его на заднюю ось, даже при необходимости замены колеса передней оси.

Перед его установкой выключите зажигание не менее, чем на пять минут. После его установки начинайте движение плавно без пробуксовок.

Необходимо осторожно управлять автомобилем с установленным колесом для временного использования, максимально допустимая скорость указана на табличке запасного колеса временного использования.

ПРЕДУПРЕЖДЕНИЕ!

- Недопустима эксплуатация автомобиля с установленным на нем более чем одним запасным колесом для временного использования.
- Установка запасного колеса для временного использования может оказывать влияние на рабочие характеристики автомобиля.
- После установки на автомобиль запасного колеса для временного использования не разгоняйтесь и не сбрасывайте скорость слишком резко. Не превышайте значение скорости, указанное на этикетке колеса (120 км/ч). При прохождении поворотов обязательно снижайте скорость.
- Необходимо как можно скорее отремонтировать или купить новую шину той же марки, размера, типа и рисунка протектора, что и остальные шины.
- При необходимости замены следует использовать шины только той марки, размера, типа и рисунка протектора, что были установлены на автомобиль первоначально или соответствовать шинам, рекомендованным дилером LADA.

Уход за шинами

Шины должны быть в исправном состоянии, а протектор должен иметь достаточную глубину рисунка. Шины имеют специальные выступы-индикаторы износа 1 (рис. 6.8.9), которые отформованы на беговой дорожке 2 шины.



Рис. 6.8.9. Выступы-индикаторы на шинах

ПРЕДУПРЕЖДЕНИЕ!

- При износе рельефа протектора до уровня, когда выступы-индикаторы становятся видны, необходимо заменить шины, т. к. глубина рисунка протектора уменьшилась до 1,6 мм, что приводит к плохому сцеплению на мокрой дороге.
- Перегрузка автомобиля, длительное движение по автострадам, особенно в жаркую погоду, или постоянная езда по дорогам с плохим покрытием вызывают быстрый износ шин и снижают их безопасность.

Перестановка колёс.

Для обеспечения равномерного износа шин переставляйте колеса как показано на рисунке 6.8.10 каждые 15 000 км пробега автомобиля.



Рис. 6.8.10. Схема перестановки колёс

6.9 АККУМУЛЯТОРНАЯ БАТАРЕЯ

Аккумуляторная батарея (АКБ) не требует специального технического обслуживания владельцем автомобиля.

В варианном исполнении аккумуляторная батарея **1** (рис. 6.9.1) имеет индикатор «глазок» плотности и уровня электролита. Состояние АКБ можно определить по его цвету:

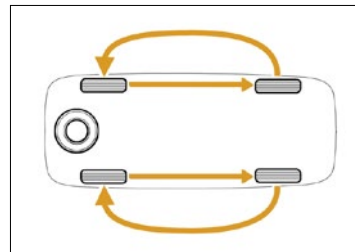
- «Глазок» зелёного цвета – уровень и плотность электролита в норме.
- «Глазок» чёрного цвета – батарею необходимо зарядить.
- «Глазок» белого цвета – уровень электролита ниже нормы.

ПРЕДУПРЕЖДЕНИЕ!

Запрещается самостоятельно открывать АКБ! Обратитесь к дилеру LADA.

В сложных условиях эксплуатации автомобиля может потребоваться дополнительная зарядка либо замена АКБ.

Примеры сложных условий эксплуатации:

- частые пуски двигателя и поездки на короткие расстояния (менее 10 км);
- частая эксплуатация автомобиля при отрицательных температурах окружающей среды;
- длительная работа потребителей электроэнергии (аудиосистема и т. п.) при остановленном двигателе.

ПРЕДУПРЕЖДЕНИЕ!

Диагностику, дополнительную зарядку или замену АКБ необходимо проводить у дилера LADA.

В варианном исполнении на аккумуляторной батарее находится предупреждающая этикетка. Расшифровка знаков безопасности указана в таблице 6.9.1.



Рис. 6.9.1. Аккумуляторная батарея

Таблица 6.9.1

Знаки безопасности

	Запрещено пользоваться открытым огнем. Огонь, открытый источник возгорания и курение запрещены
	Необходимо использовать защитные очки
	Запрещено использование детьми
	Предупреждение: едкие вещества
	Обратитесь к руководству по эксплуатации
	Предупреждение: взрывоопасный материал

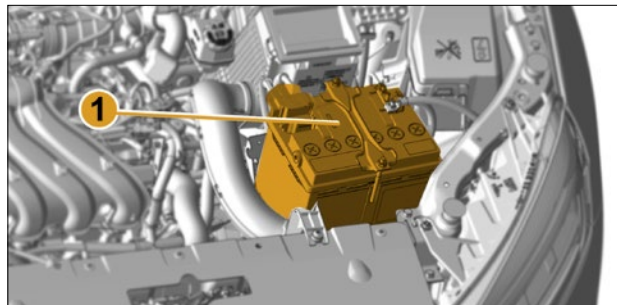
6.10 ПУЛЬТ ДИСТАНЦИОННОГО УПРАВЛЕНИЯ

Если элемент питания пульта дистанционного управления разряжен, необходимо произвести его замену.

В пульте дистанционного управления применяется элемент питания типа CR2032.

Для замены элемента питания в ПДУ проделайте следующие действия (рис. 6.10.1):

- вставьте плоскую отвертку (в комплектацию автомобиля не входит) в паз **1** боковой поверхности пульта и, поворачивая её, расфиксируйте и снимите верхнюю крышку **2**;
- при замене будьте осторожны, не касайтесь контактной поверхности элемента питания и поверхности электронной схемы;
- вставьте новый элемент питания, используя мягкую ткань, не касаясь его контактной поверхности, соблюдая полярность подключения, указанную на корпусе пульта **3** под батареей;
- соберите верхнюю и нижнюю части пульта (поз. **2** и **3**), вставив одну часть в другую и нажав до защелкивания, убедитесь, что крышка **2** надежно защелкнута.

ПРЕДУПРЕЖДЕНИЕ!

Запрещается выбрасывать использованные элементы питания вместе с обычным бытовым мусором, помните о необходимости охраны окружающей среды. Сдавайте их в организации, ответственные за их сбор и переработку.

ВНИМАНИЕ!

- Применяйте только элемент питания типа CR2032.
- Оберните лезвие отвертки мягкой тканью для того, чтобы не повредить видовую поверхность пульта.
- Замену элемента питания ПДУ рекомендуется проводить у дилера LADA.



Рис. 6.10.1. Замена элемента питания в ПДУ

6.11 ПРЕДОХРАНИТЕЛИ И РЕЛЕ

Предохранители и реле расположены в двух монтажных блоках:

- монтажный блок салона;
- монтажный блок моторного отсека.

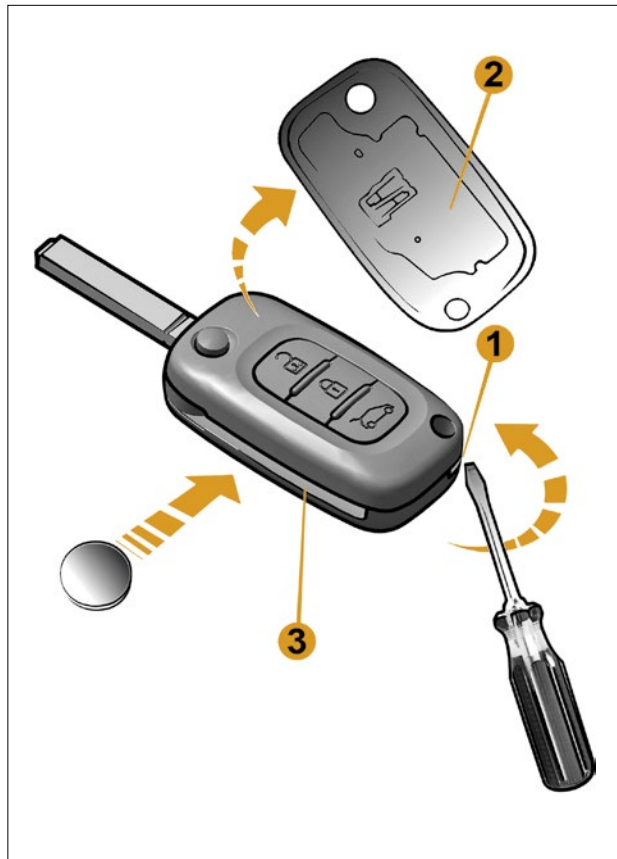
При неисправности одного из электроприборов прежде всего проверьте предохранители и реле в соответствии с приложением 4. При необходимости замените их новыми, имеющими тот же номинал и конструкцию.

ВНИМАНИЕ!

- Неисправность предохранителя вызвана неправильной работой электрического оборудования автомобиля.
- Предохранитель с большим значением номинального тока чем указано в приложении 4 может вызвать перегрев электрической сети (риск возникновения пожара) в случае чрезмерного потребления электрической энергии оборудованием.
- После замены предохранителя рекомендуется обратиться к дилеру LADA для проведения диагностики и выявления причины неисправности.

Монтажный блок салона

Для доступа к монтажному блоку салона отсоедините крышку 1 (рис. 6.11.1) на панели приборов.

Монтажный блок моторного отсека

Некоторые системы защищены предохранителями, находящимися в монтажном блоке под крышкой 1 (рис. 6.11.2) моторного отсека. Ввиду затрудненного доступа к предохранителям этого монтажного блока рекомендуем Вам обращаться для замены этих предохранителей к дилеру LADA.



Рис. 6.11.1. Крышка монтажного блока салона



Рис. 6.11.2. Крышка монтажного блока моторного отсека

6.12 СВЕТОВЫЕ ПРИБОРЫ

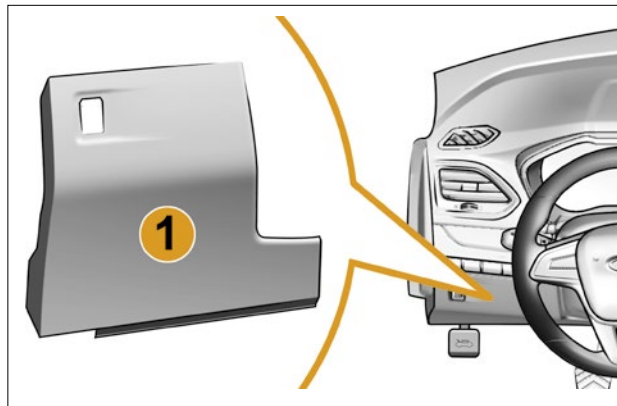
Очистка внешних световых приборов

Для эффективной и безопасной работы внешних световых приборов их необходимо периодически очищать от загрязнений с помощью мягкой ветоши или губки. Предварительно обильно смачивайте поверхность рассеивателя чистой водой.

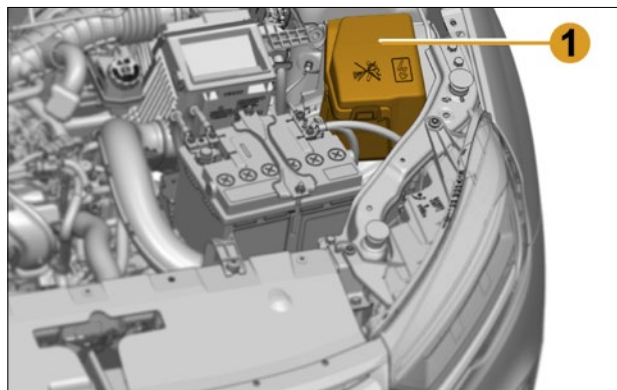
ВНИМАНИЕ!

- Во избежание помутнения рассеивателей и появления царапин на поверхности никогда не стирайте высохшие загрязнения и не применяйте острые предметы для очистки рассеивателей от наледи.
- Во избежание повреждения световых приборов при очистке или мойке не применяйте агрессивные, абразивные чистящие средства или химические разбавители.

При перемене условий окружающей среды с очень влажным горячим воздухом на среду с холодным воздухом, например, после мойки автомобиля, при сильном дожде, на внутренних поверхностях рассеивателей осветительных и светосигнальных приборов может образовываться конденсат. Для исчезновения конденсата не требуется проводить какие-либо специальные меры. Исчезновение конденсата должно происходить при эксплуатации автомобиля, а для ускорения процесса рекомендуется включать соответствующие осветительные приборы.

Замена ламп

Вы можете самостоятельно производить замену неисправных ламп описанными ниже способами. В случае, если замена кажется сложной, рекомендуется обратиться к дилеру LADA. При неисправностях в блок-фарах, противотуманных фарах, боковых указателях поворота, задних фонарях (кроме секции указателя поворота), дополнительном сигнале торможения, фонарях освещения номерного знака, плафонах освещения салона и Ambientного света обратитесь к дилеру LADA.

ПРЕДУПРЕЖДЕНИЕ!

- Перед заменой лампы, убедитесь, что соответствующий сигнально-осветительный прибор выключен.
- При замене ламп одевайте защитные перчатки.
- Не прикасайтесь голыми руками к стеклянной колбе лампы.



Рис. 6.12.1. Лампа указателя поворота в заднем фонаре

ВНИМАНИЕ!

- Для нормальной работы системы освещения и световой сигнализации применяйте лампы, указанные в приложении 2 «Применяемые лампы».
- Несоблюдение данных рекомендаций может привести к разрушению в виде растрескивания или оплавления рассеивателя по причине его перегрева.

Лампы указателей поворота в задних фонарях. Для замены ламп указателей поворота в задних фонарях проделайте следующие действия (рис. 6.12.1):

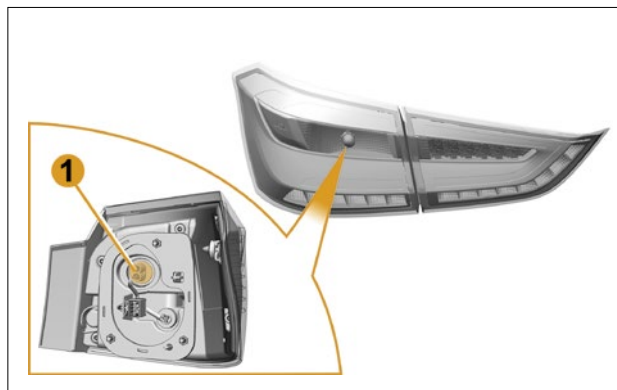
- откройте крышку/дверь багажного отделения;
- откройте лючок обивки багажного отделения, расположенный в зоне установки заднего фонаря, обеспечив доступ к патрон-разъему лампы указателя поворота;
- поверните патрон-разъем 1 против часовой стрелки и выньте его из посадочного места в сборе с лампой;
- извлеките лампу из патрона, потянув ее на себя и замените ее новой;
- установите патрон-разъем на место в обратном порядке;
- проверьте исправность замененной лампы.

Лампа освещения вещевого ящика. Для замены лампы в плафоне освещения вещевого ящика проделайте следующие действия (рис. 6.12.2, 6.12.3):

- вставьте отвертку в паз и аккуратно отожмите пружинную защелку плафона 1;
- освободив зацеп плафона, аккуратно выньте его из посадочного места;
- замените лампу 2;
- после замены лампы установите зацеп плафона в посадочное место и прижмите противоположную сторону плафона до фиксации пружинной защелки;
- проверьте исправность замененной лампы.



Рис. 6.12.2. Плафон освещения вещевого ящика



Рис. 6.12.3. Лампа освещения вещевого ящика

Лампа освещения багажного отделения. Для замены лампы в плафоне освещения багажного отделения проделайте следующие действия (рис. 6.12.4, 6.12.5, 6.12.6):

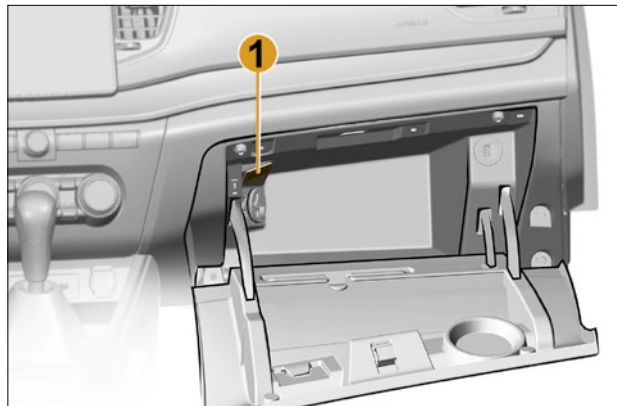
- вставьте отвертку в паз и аккуратно отожмите пружинную защелку плафона;
- освободив зацеп плафона, аккуратно выньте его из посадочного места;
- замените лампу **2**;
- после замены лампы установите зацеп плафона в посадочное место и прижмите противоположную сторону плафона до фиксации пружинной защелки;
- проверьте исправность замененной лампы.

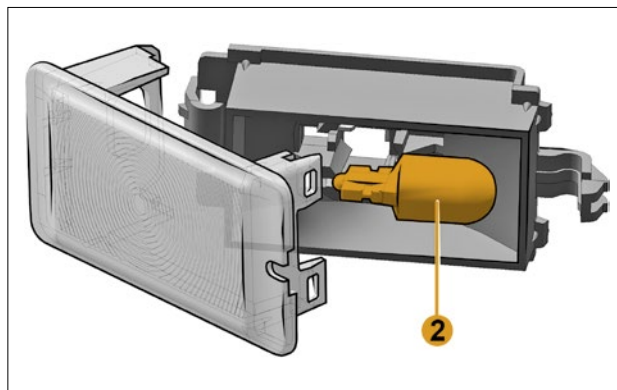

Рис. 6.12.5. Плафоны освещения багажного отделения
(в варианном исполнении)



Рис. 6.12.4. Плафон освещения багажного отделения
(в варианном исполнении)

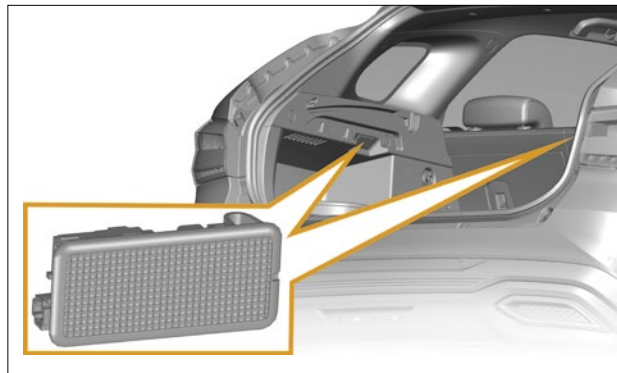

Рис. 6.12.6. Лампа освещения багажного отделения

6.13 БУКСИРОВАНИЕ И ЭВАКУАЦИЯ АВТОМОБИЛЯ

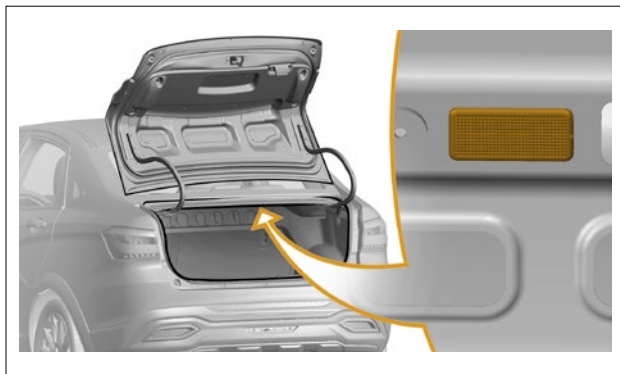
Места установки буксирной проушины показаны на рисунках 6.13.1 и 6.13.2:

A – углубление в бампере;

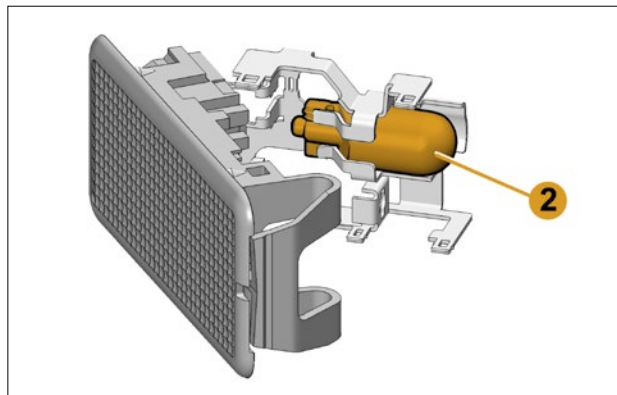
1 – декоративная крышка;

2 – вворачиваемая буксирная проушина;

3 – колесный ключ.

Чтобы снять декоративную крышку **1**, проделайте следующие действия:

- вставьте лезвие ключа зажигания в углубление **A** рядом с декоративной крышкой **1** и аккуратно подденьте ее;
- снимите декоративную крышку **1**, потянув ее на себя.



Рис. 6.13.1. Установка буксирной проушины в переднем бампере



Рис. 6.13.2. Установка буксирной проушины в заднем бампере

Под декоративной крышкой **1** находится втулка с резьбой, в которую вкручивается буксирная проушина **2**. Вворачиваемая буксирная проушина **2** входит в комплект инструментов для автомобиля.

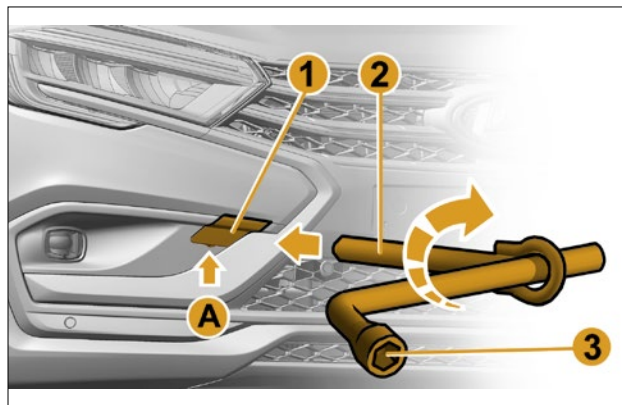
Проушина закручивается по часовой стрелке, а откручивается против часовой стрелки (правая резьба).

Буксирную проушину **2** необходимо закручивать до упора и с достаточно высоким усилием (например, максимально возможным при использовании колесного ключа **3**), иначе она может выкрутиться.

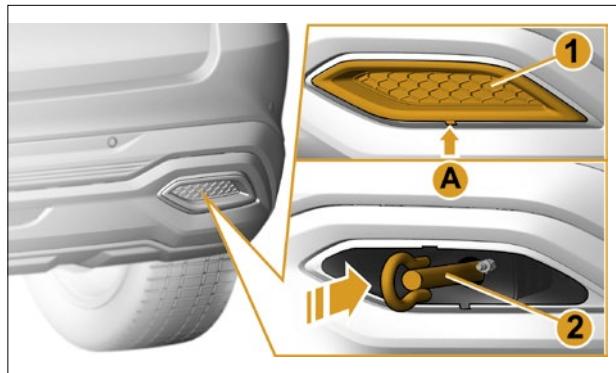
ПРЕДУПРЕЖДЕНИЕ!

• Не вворачивайте вместо штатной буксирной проушины какие-либо болты или проушины с других автомобилей, что может вызвать повреждение резьбы, последующий внезапный отрыв проушины с тросом и ДТП.

- Буксирный трос не должен быть перекручен, иначе буксирная проушина может выкрутиться.
- Периодически проверяйте полноту закручивания проушин, особенно после буксировки с отклонением троса/сцепки от продольной оси.
- Всегда выкручивайте проушину по окончании буксировки, иначе рискуете нанести пешеходам серьезные травмы.
- Запрещается прикладывать к буксирной проушине боковые, изгибающие усилия, которые возникают при отклонении троса/сцепки в сторону (старайтесь располагать тягач так, чтобы трос имел минимальное отклонение вправо/влево или вверх/вниз).
- Вакуумный усилитель тормозов выполняет свою функцию только при работающем двигателе. Поэтому при буксировании автомобиля с неработающим двигателем при торможении следует значительно сильнее нажимать на педаль тормоза.
- Усилитель рулевого управления не работает при выключенном двигателе, в таком случае усилия на рулевом колесе значительно возрастут.
- Запрещено буксировать автомобиль, у которого отсутствует питание бортовой электросети.

После использования буксировочного крюка установите заглушку на место и убедитесь, что она надёжно зафиксирована.

Примечание. При установке заглушки в заднем бампере необходимо надавливать на её внутреннюю часть (не хромированную) до защелкивания.

ВНИМАНИЕ!

Для разблокирования рулевой колонки для движения в режиме буксирования необходимо включить зажигание.

Меры предосторожности при буксировании автомобиля

Если имеются повреждения колес, трансмиссии, подвески, рулевого управления, кузова или других элементов автомобиля, препятствующие безопасной буксировке автомобиля, то для транспортировки следует использовать опорную тележку или эвакуатор.

Для транспортировки на дальние расстояния или эвакуации застрявшего автомобиля также рекомендуется использовать эвакуатор или специализированную технику.

Буксировка по дорогам общего пользования должна производиться с обязательным соблюдением требований местных ПДД (включая требования по скоростному режиму, работе световых сигналов и др.).

Для тягача должны выполняться требования по допустимой массе автопоезда.

При буксировке/эвакуации используйте сертифицированные типы гибких тросов (длиной не более 5,0 м) или жестких сцепок.

Не рекомендуется использовать металлические тросы или цепи в качестве троса.

Не допускайте при застревании буксования колес с высокой частотой вращения, что может привести к разрыву шин и травмированию, а также к перегреву и разрушению трансмиссии.

Вытягивание (эвакуацию) застрявшего автомобиля посредством проушин рекомендуется производить только в исключительных случаях, посредством эластичного троса, с минимальным его отклонением от продольной оси буксируемого автомобиля.

Исключите нахождение людей вблизи автомобилей при буксировке, особенно при застревании автомобиля (порыв троса может привести к травмированию).

При необходимости буксирования по твердым дорогам или эвакуации застрявшего автомобиля закрепляйте трос/цепку только в предназначенных для этой цели передней или задней проушинах.

Не используйте проушины или их гнезда для иных целей (например, подъема автомобиля или кузовного ремонта).

При наличии тягово-сцепного устройства рекомендуется его использовать вместо буксирной проушины, особенно в случаях эвакуации застрявшего автомобиля.

Перед буксированием включите зажигание, а рычаг коробки передач установите в нейтральное положение (положение **N** – для автомобилей с автоматической трансмиссией).

Буксирование автомобиля должно проводиться плавно, без рывков и резких поворотов.

При буксировании посредством гибкого троса следите за тем, чтобы трос был постоянно натянут.

Буксировку или эвакуацию застрявшего автомобиля должны производить опытные водители как тягача, так и буксируемого автомобиля.

Предпочтительно, чтобы функции тягача выполняли автомобили специализированных фирм.

Перед буксировкой необходимо максимально облегчить буксируемый автомобиль (разместите пассажиров и багаж в тягаче).

Не допускается буксировка автомобилей в составе с грузовым прицепом.

ВНИМАНИЕ!

Первые две тысячи километров при эксплуатации нового автомобиля (пока не будет проведена полная обкатка двигателя и коробки передач) буксировать другие автомобили или прицепы не допускается!

Особенности буксировки автомобилей с механической коробкой передач

В случае крайней необходимости допускается буксировать автомобиль в соответствии с общими рекомендациями по буксированию/эвакуации автомобиля.

Особенности буксировки автомобилей с автоматической коробкой передач

При выключенном двигателе система смазки АКП не работает, поэтому буксировку автомобиля необходимо производить на грузовой платформе эвакуационного автомобиля или с вывешенными передними колесами.

В исключительных случаях возможна буксировка автомобиля на четырех колесах, но только передним ходом **при работающем двигателе**, с рычагом коробки передач в нейтральном положении **N** со скоростью **не более 48 км/ч** и на расстоянии **не более 50 км**.

ВНИМАНИЕ!

- **Пуск двигателя посредством буксировки и буксировка автомобиля на четырёх колесах с выключенным двигателем запрещены.**
- **Буксировка прицепов или других транспортных средств для автомобиля с автоматической бесступенчатой коробкой передач крайне нежелательна, поскольку значительно увеличивает нагрузку на трансмиссию, и как следствие – вызывает ее усиленный износ.**

6.14 УХОД ЗА САЛОНОМ

В варианном исполнении автомобили могут комплектоваться пластмассовыми деталями интерьера, окрашенными глянцевыми эмалями.

Чтобы не повредить поверхность окрашенных глянцевых пластмассовых деталей интерьера, требуется протирать их влажной неворсистой тканью из микроволокна, исключая возможность появления поверхностных царапин на покрытии при использовании сухой и пыльной ткани. При применении влажной ткани пластиковая поверхность деталей кратковременно приобретает насыщенный оттенок, после высыхания внешний вид пластика возвращается к исходному оттенку.

6.15 УХОД ЗА КУЗОВОМ

Кузов является базовым и самым дорогостоящим элементом автомобиля. Он изготовлен из современных материалов и защищен от коррозии высококачественными защитными средствами.

Основа долговечности антикоррозионной защиты заложена изготовителем, однако, лакокрасочные и другие защитные и декоративные покрытия подвержены естественному старению и износу.

Эффективность антикоррозионной защиты и ее долговечность зависят от климатических условий, экологического состояния окружающей среды, условий эксплуатации, хранения, правильного ухода и своевременности принимаемых профилактических мер.

ВНИМАНИЕ!

- Избегайте чрезмерного приложения усилий либо неконтролируемого движения дверей, капота, приводящих к повреждениям и/или натирам лакокрасочного покрытия дверей и кузова, за которые изготовитель ответственности не несёт.
- Появление коррозии на кузове и других частях автомобиля в процессе его эксплуатации возможно и не свидетельствует о ненадлежащем качестве продукции.
- При проявлении признаков коррозии (в том числе по сварным соединениям и стыкам), а также нарушений лакокрасочного покрытия (сколы, царапины, истирания) и других защитных покрытий (сколы и истирание мастики и грунта) необходимо обратиться к дилеру LADA для принятия мер по предотвращению дальнейшего развития коррозии, восстановлению и ремонту лакокрасочного и защитного покрытий.

- Своевременно принятые меры по предотвращению развития процесса коррозии на кузове и других частях автомобиля продлят срок его службы и надолго сохранят товарный вид.

- В случае непринятия Вами своевременных мер по устранению коррозионных процессов на кузове изготовитель не несет ответственности за дальнейшее состояние кузова Вашего автомобиля.

Для повышения коррозионной стойкости кузова в замкнутые коробчатые полости порогов, лонжеронов, поперечин и других элементов основания кузова нанесен специальный антикоррозионный состав.

В процессе эксплуатации автомобиля покрытие на днище кузова, а также лакокрасочное покрытие на нижних частях передних и задних крыльев подвергается абразивному износу от воздействия гравия, песка, соли. В результате этого воздействия мастика и грунт могут истираться.

ВНИМАНИЕ!

- При эксплуатации автомобиля на каждом техническом обслуживании у дилера LADA необходимо проводить контрольно-осмотровые работы по выявлению дефектов лакокрасочного и антикоррозионного покрытия кузова.
- По результатам контрольно-осмотровых работ при необходимости следует проводить антикоррозионную обработку кузова по специальной технологии.

ПРЕДУПРЕЖДЕНИЕ!

После антикоррозионной обработки кузова антикоррозионным составом у дилера LADA необходимо проверить систему выпуска (нейтрализатор, основной и дополни-

тельный глушитель) на предмет отсутствия состава на указанных деталях для предотвращения возможного возгорания.

Для сохранения блеска окрашенных поверхностей автомобиля (особенно у автомобилей, хранящихся на открытом воздухе) регулярно полируйте их с применением полировочных паст. Эти пасты закрывают микротрещины и поры, возникшие в процессе эксплуатации в лакокрасочном покрытии, что препятствует возникновению коррозии под слоем краски.

Чтобы поверхность кузова длительное время сохраняла блеск, не оставляйте автомобиль продолжительное время на солнце, а также не допускайте попадания кислот, растворов соды, тормозной жидкости и бензина на поверхность кузова. Чтобы не появились пятна на лакокрасочном покрытии под люком топливного бака при попадании бензина, протирайте поверхность чистой ветошью перед заправкой и после нее. В связи с неблагоприятной экологической обстановкой в некоторых районах имеются случаи агрессивного воздействия отдельных компонентов из окружающей среды на защитные декоративные покрытия автомобиля. Эти воздействия проявляются в виде рыжей сыпи, локального изменения цвета наружного лакокрасочного покрытия, локального разрушения эмалевого покрытия кузова.

Причиной появления рыжей сыпи является осаждение на горизонтальные поверхности кузова мельчайших частиц взвешенной в воздухе металлической пыли, которая приклеивается к кузову продуктами коррозии во время увлажнения росой. Рыжая сыпь может быть удалена 5 %-ным раствором щавелевой кислоты с добавлением мощющего средства и обильной последующей промывкой чистой водой.

Локальные изменения цвета (пятна) наружного лакокрасочного покрытия и локальные разрушения эмалевого покрытия

кузова являются следствием воздействия кислотных промышленных выбросов после их соединения с влагой воздуха. Такие воздействия в зависимости от степени тяжести устраняются полировкой или перекраской кузова.

ВНИМАНИЕ!

- Чтобы не появились царапины на лакокрасочном покрытии кузова, не удаляйте пыль и грязь сухим обтирочным материалом.
- Детали из пластмасс протирайте влажной ветошью. Применять бензин или растворители запрещается, так как пластмассовые детали потеряют блеск.

6.16 МОЙКА АВТОМОБИЛЯ

Перед мойкой автомобиля:

- очистите от листьев и прочего мусора дренажные отверстия, расположенные в зоне между капотом и лобовым стеклом, а также прочистите дренажные отверстия дверей и порогов;
- проверьте состояние защитных чехлов разъемных соединений электронных блоков и датчиков.

С целью сохранения лакокрасочного покрытия автомобиля его необходимо мыть до высыхания грязи (если грязь уже засохла, то её необходимо предварительно размочить) струей воды небольшого напора с использованием мягкой губки и применением автомобильных шампуней, которые создают защитные пленки от воздействия окружающей среды.

Во время мойки тщательно промывайте зафланцовки дверей, капота, двери задка, сварные швы и соединения моторного отсека, багажного отделения и проемов дверей, зазор между подвижной частью наружных ручек боковых дверей и панелями дверей, так как накопившаяся грязь в указанных местах может привести к разрушению защитного декоративного покрытия.

ВНИМАНИЕ!

- Не мойте автомобиль содовыми и щелочными растворами, а также сточными водами и другими не предназначенными для мойки автомобиля средствами.
- Не мойте автомобиль с включенным зажиганием. При мойке и чистке автомобиля избегайте попадания прямой струи воды и мелких предметов (например, крошек, шерсти собак и т. п.) на изделия электрооборудования, электронные устройства, датчики и разъемные соединения.

- При попадании влаги на разъемные соединения продуйте их сжатым воздухом и обработайте водоотталкивающим средством для защиты контактов от окисления.
- Автомобиль необходимо мыть струей воды небольшого напора не более 2,1 бар.

Летом мойте автомобиль на открытом воздухе в тени. Если это невозможно, то сразу же обтирайте вымытые поверхности насухо, так как при высыхании капель воды на солнце на окрашенной поверхности образуются пятна.

ВНИМАНИЕ!

При отрицательной температуре окружающей среды после мойки автомобиля в теплом помещении перед выездом протрите насухо кузов, уплотнители всех дверей и капота, так как при замерзании оставшихся капель могут образоваться трещины на лакокрасочном покрытии и примерзание уплотнителей к кузову, а также просушите цилиндры замков дверей сжатым воздухом.

Ввиду наличия на рынке услуг моечных машин с различной конструкцией щеточных узлов, мойка автомобиля с использованием щеточных моечных машин может привести к потере блеска лакокрасочного покрытия и снижению его защитных свойств.

ВНИМАНИЕ!

Перед мойкой с использованием щеточных моечных машин предварительно запрашивайте оператора моечной машины о конструкции, техническом состоянии щеток и степени их воздействия на лакокрасочное покрытие Вашего автомобиля.

6.17 ХРАНЕНИЕ АВТОМОБИЛЯ

В эксплуатации большое внимание уделяйте условиям хранения автомобиля.

Оптимальным условиям для хранения автомобиля отвечают:

- навес, где температура и влажность соответствуют параметрам окружающей среды, имеется постоянное движение воздуха и отсутствует прямое воздействие солнечной радиации и атмосферных осадков;
- отапливаемое помещение (индивидуальный гараж) с температурой не ниже 5 °С и относительной влажностью 50–70 %, оборудованное приточно-вытяжной вентиляцией.

Если же отапливаемое помещение (индивидуальный гараж) имеет малоэффективную приточно-вытяжную вентиляцию, а автомобиль эксплуатируется в зимний период или после мойки ставится на хранение без предварительной просушки, то разрушительные воздействия на защитные декоративные покрытия многократно возрастают.

Допускается длительное хранение автомобиля зимой под навесом или в неотапливаемом помещении при выполнении следующих условий:

- слейте воду из бачка омывателей стекол, вымойте автомобиль и вытрите кузов насухо;
- нанесите на кузов консервирующий состав;
- полностью зарядите аккумуляторную батарею, снимите и храните ее отдельно.

ВНИМАНИЕ!

После длительного хранения перед началом эксплуатации автомобиля необходимо обратиться к дилеру LADA для проведения диагностики всех систем автомобиля.

7. ТЕХНИЧЕСКИЕ ХАРАКТЕРИСТИКИ

7.1 ПАСПОРТНЫЕ ДАННЫЕ АВТОМОБИЛЯ

Паспортные данные автомобиля указаны на табличке изготовителя **A** (рис. 7.1.1), которая расположена на правой центральной стойке кузова автомобиля.

На табличке изготовителя указаны следующие данные (рис. 7.1.2):

1 – Наименование изготовителя.

2 – Номер одобрения типа транспортного средства. В структуре номера одобрения типа транспортного средства, указанного на табличке изготовителя, индексы продления, распространения или исправления (П1, П2, Р1, Р2, И1, И2 и т. д.) не указаны. Для определения полного номера одобрения типа транспортного средства следует руководствоваться сведениями, указанными в паспорте транспортного средства.

3 – Идентификационный номер. Идентификационный номер расшифровывается следующим образом:

- первые три буквы по международным стандартам обозначают код завода-изготовителя;
- шесть следующих цифр – модель автомобиля;
- следующая буква латинского алфавита (или цифра) – модельный год выпуска автомобиля;
- последние семь цифр – номер шасси, для легкового автомобиля соответствующий номеру кузова.

В соответствии с Техническим регламентом «О безопасности колесных транспортных средств» модельный год выпуска автомобиля определен как условный год, указываемый изготовителем (как правило, следующий за фактическим годом выпуска транспортного средства). В АО «АВТОВАЗ» начало модельного года установлено с 1 июля календарного года.



Рис. 7.1.1. Место размещения таблички изготовителя

Таким образом, с 1 января по 30 июня модельный год соответствует фактическому году выпуска автомобиля, а с 1 июля по 31 декабря соответствует следующему за фактическим годом выпуска автомобиля.

4 – Технически допустимая максимальная масса транспортного средства.

5 – Технически допустимая максимальная масса автопоезда.

6 – Знак обращения на рынке.

7 – Технически допустимая максимальная осевая масса на переднюю ось.

8 – Технически допустимая максимальная осевая масса на заднюю ось.



Рис. 7.1.2. Табличка изготовителя (в вариантном исполнении)

7.2 ОБЩИЕ ТЕХНИЧЕСКИЕ ХАРАКТЕРИСТИКИ АВТОМОБИЛЯ

Таблица 1

Общие технические характеристики автомобиля Vesta/Vesta Cross

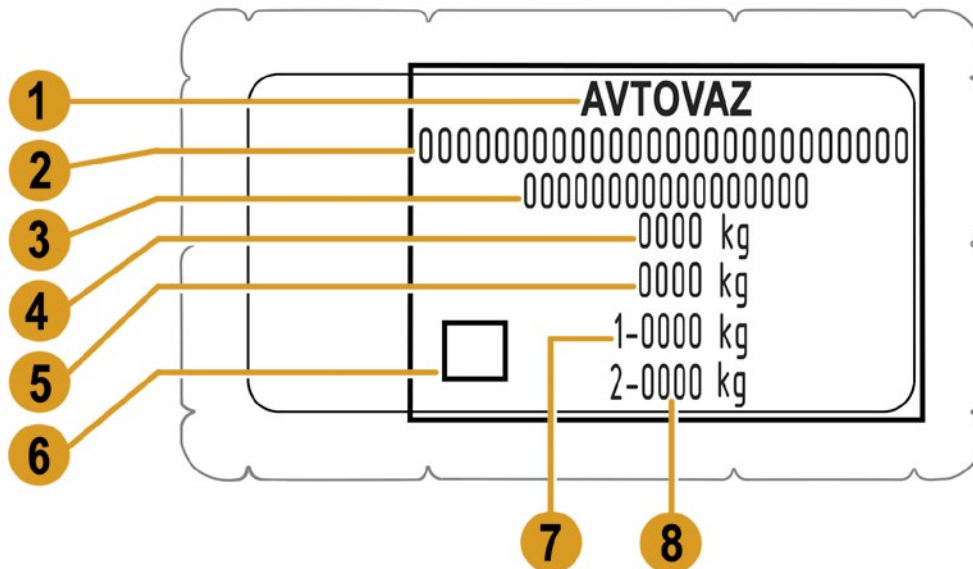
Модификация	Vesta		Vesta Cross	
Кузов				
Тип кузова	седан			
Колесная формула/ведущие колеса	4x2/передние			
Количество дверей	4			
Количество мест	5			
Габаритные размеры, мм	Рис. 7.2.1		Рис. 7.2.2	
Объем багажного отделения, л	480			
Двигатель				
Код двигателя	11182	21129	11182	21129
Тип двигателя	бензиновый			
Система питания	впрыск топлива с электронным управлением			
Количество, расположение цилиндров	4, рядное			
Рабочий объем, см ³	1596			
Максимальная мощность по ГОСТ 14846 (ISO 1585), кВт	66	78	66	78
Частота вращения коленчатого вала при максимальной мощности, мин ⁻¹	5000	5800	5000	5800
Максимальный крутящий момент по ГОСТ 14846 (ISO 1585), Н•м	143	148	143	148

Модификация	Vesta		Vesta Cross	
Частота вращения коленчатого вала при максимальном крутящем моменте, мин ⁻¹	3800	4200	3800	4200
Рекомендуемое топливо	бензин с октановым числом 95 (92)*			
Трансмиссия				
Тип	MT			
Код коробки передач	21807			
Передаточные числа коробки передач для MT: – первая передача; – вторая передача; – третья передача; – четвертая передача; – пятая передача; – задняя передача	3,636 1,952 1,357 0,941 0,784 3,500			
Передаточное число главной передачи	3,944			
Дорожный просвет под картером двигателя при конструктивной нагрузке, мм	178		203	
Минимальный дорожный просвет под брызговиком двигателя при полной нагрузке, мм	144		170	
Масса				
Снаряженная масса (с водителем), кг	1220...1335			
Полная (максимально разрешенная) масса, кг	1730			
Максимальная масса прицепа**, кг – без тормозной системы; – с тормозной системой	450 900			

Модификация	Vesta		Vesta Cross	
	2430	2580	2430	2580
Динамические характеристики				
Максимальная скорость***, км/ч	172	182	167	174
Время разгона 0–100 км/ч***, с	13,6	11,3	13,9	12,9
Расход топлива				
Городской цикл****, л/100 км	9,8	9,9	9,8	9,9
Загородный цикл****, л/100 км	5,9	5,8	5,9	5,8
Смешанный цикл****, л/100 км	7,3			
Шины				
Размерность шин	См. приложение 3			

* Предпочтительным топливом является бензин с октановым числом 95. Этот бензин позволяет достичь номинальных значений мощности, динамики, экономичности и токсичности. При отсутствии возможности использования бензина с октановым числом 95 допускается использовать бензин с октановым числом не ниже 92.

** При условии оборудования автомобиля сцепным устройством в соответствии с требованиями Правил ЕЭК ООН № 55-01. При загрузке транспортного средства до полной массы масса прицепа не должна приводить к превышению массы автопоезда. Более подробные рекомендации по загрузке автопоезда см. в разделе «Буксировка прицепа».

*** Замеряются по специальной методике.

**** Указанный расход топлива автомобиля в городском, смешанном и загородном циклах определен в лабораторных условиях (с применением специального измерительного оборудования) в соответствии с требованиями ГОСТ Р 41.101-99 (Правила ЕЭК ООН № 101), служит для сравнения автомобилей различных автопроизводителей и ЭКСПЛУАТАЦИОННОЙ НОРМОЙ НЕ ЯВЛЯЕТСЯ. Более подробную информацию см. в подразделе «Расход топлива», раздела «Заправка автомобиля».



Рис. 7.2.1. Габаритные (справочные) размеры автомобиля Vesta (в варианном исполнении)



Рис. 7.2.2. Габаритные (справочные) размеры автомобиля Vesta Cross (в варианном исполнении)

Общие технические характеристики автомобиля Vesta SW/Vesta SW Cross

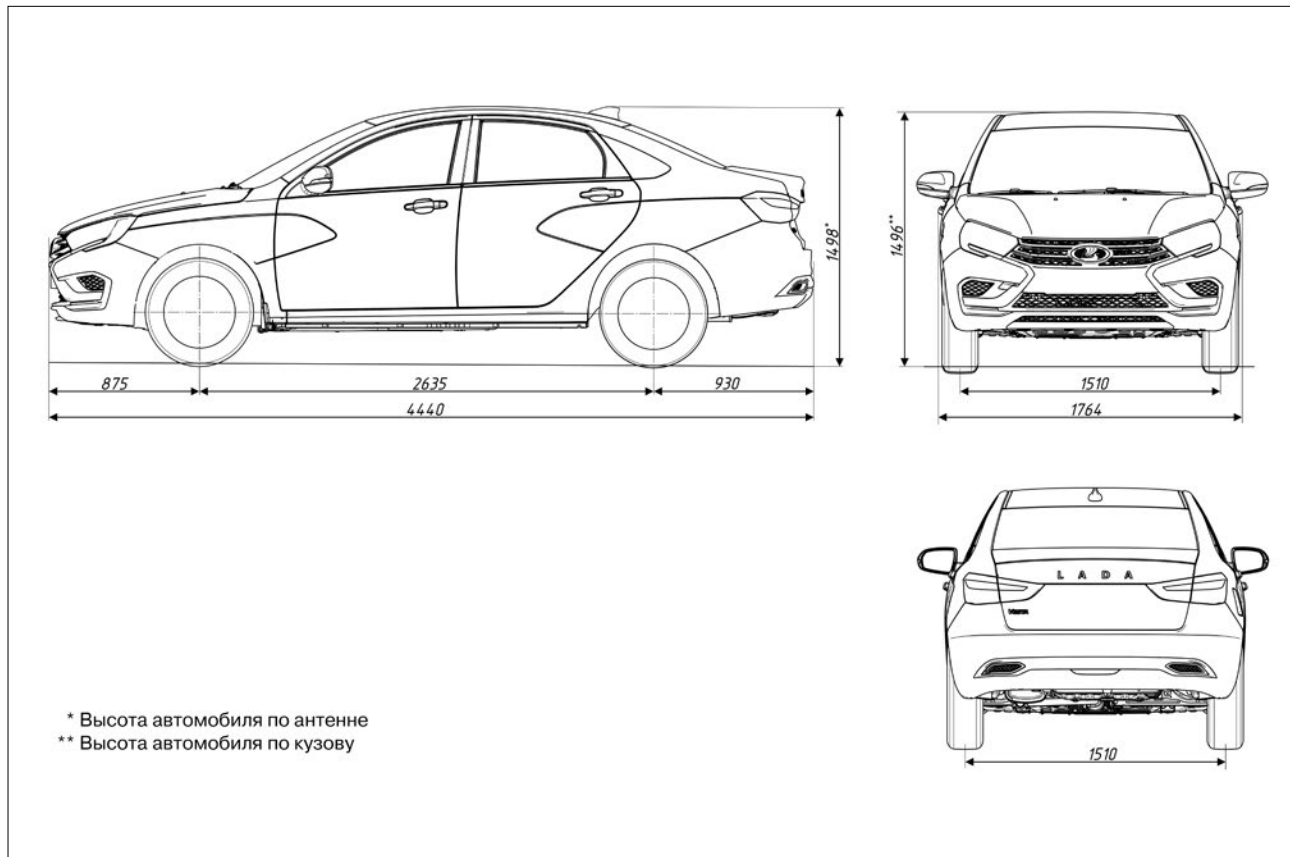
Модификация	Vesta SW		Vesta SW Cross	
Кузов				
Тип кузова	универсал			
Колесная формула/ведущие колеса	4x2/передние			
Количество дверей	5			
Количество мест	5			
Габаритные размеры, мм	Рис. 7.2.3		Рис. 7.2.4	
Объем багажного отделения в пассажирском/грузовом вариантах, л	480/825			
Двигатель				
Код двигателя	11182	21129	11182	21129
Тип двигателя	бензиновый			
Система питания	впрыск топлива с электронным управлением			
Количество, расположение цилиндров	4, рядное			
Рабочий объем, см ³	1596			
Максимальная мощность по ГОСТ 14846 (ISO 1585), кВт	66	78	66	78
Частота вращения коленчатого вала при максимальной мощности, мин ⁻¹	5000	5800	5000	5800
Максимальный крутящий момент по ГОСТ 14846 (ISO 1585), Н·м	143	148	143	148

Модификация	Vesta SW		Vesta SW Cross	
Частота вращения коленчатого вала при максимальном крутящем моменте, мин ⁻¹	3800	4200	3800	4200
Рекомендуемое топливо	бензин с октановым числом 95 (92)*			
Трансмиссия				
Тип	MT			
Код коробки передач	21807			
Передаточные числа коробки передач для MT: – первая передача; – вторая передача; – третья передача; – четвертая передача; – пятая передача; – задняя передача	3,636 1,952 1,357 0,941 0,784 3,500			
Передаточное число главной передачи	3,944			
Дорожный просвет под картером двигателя при конструктивной нагрузке, мм	178		203	
Минимальный дорожный просвет под брызговиком двигателя при полной нагрузке, мм	144		170	
Масса				
Снаряженная масса (с водителем), кг	1275...1375			
Полная (максимально разрешенная) масса, кг	1730			
Максимальная масса прицепа**, кг – без тормозной системы; – с тормозной системой	600 900			

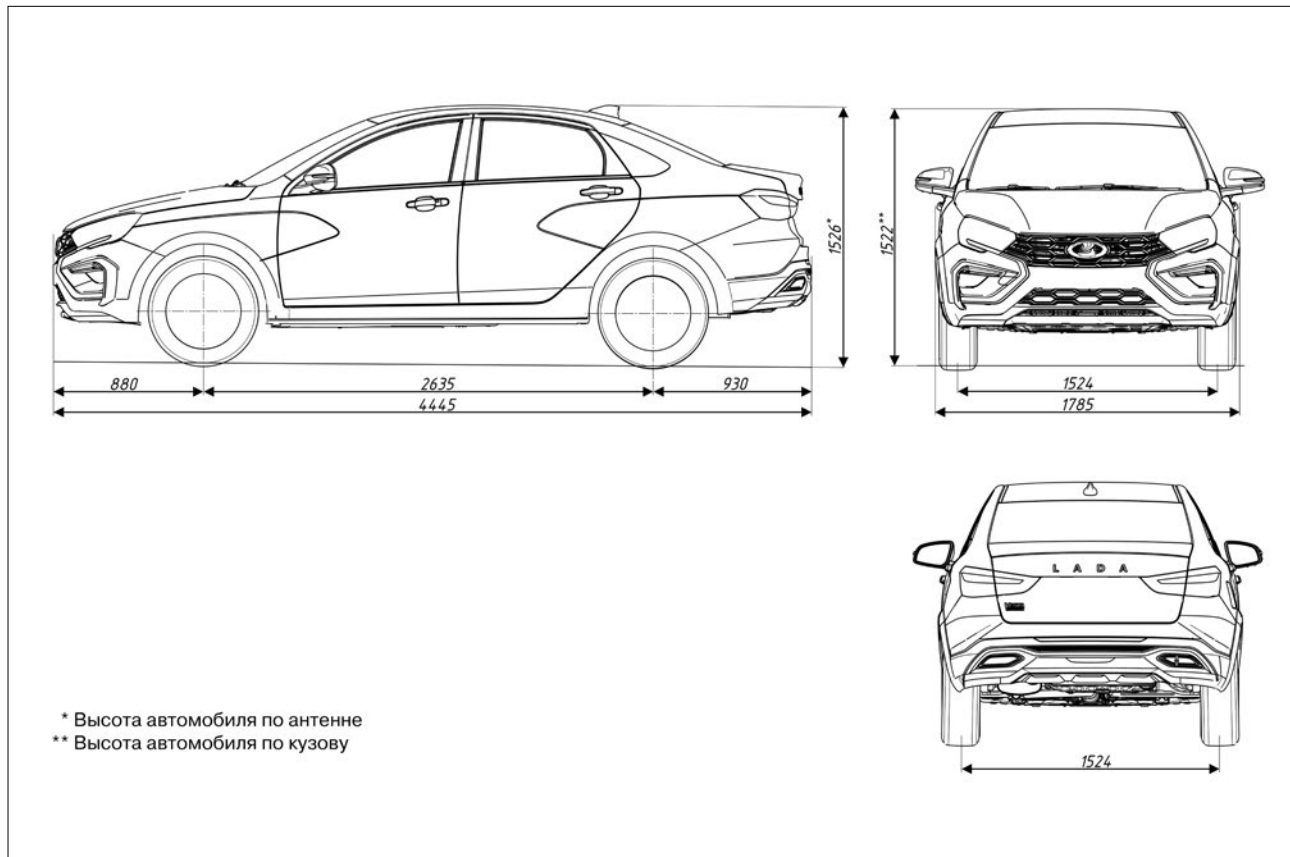
Модификация	Vesta SW		Vesta SW Cross	
Максимальная масса автопоезда, кг	2430	2580	2430	2580
Динамические характеристики				
Максимальная скорость***, км/ч	170	178	166	173
Время разгона 0–100 км/ч***, с	13,7	12,5	14,0	13,0
Расход топлива				
Городской цикл****, л/100 км	9,8	9,9	9,8	9,9
Загородный цикл****, л/100 км	5,9	5,8	5,9	5,8
Смешанный цикл****, л/100 км	7,3			
Шины				
Размерность шин	См. приложение 3			

* Предпочтительным топливом является бензин с октановым числом 95. Этот бензин позволяет достичь номинальных значений мощности, динамики, экономичности и токсичности. При отсутствии возможности использования бензина с октановым числом 95 допускается использовать бензин с октановым числом не ниже 92.

** При условии оборудования автомобиля сцепным устройством в соответствии с требованиями Правил ЕЭК ООН № 55-01. При загрузке транспортного средства до полной массы масса прицепа не должна приводить к превышению массы автопоезда. Более подробные рекомендации по загрузке автопоезда см. в разделе «Буксировка прицепа».

*** Замеряются по специальной методике.

**** Указанный расход топлива автомобиля в городском, смешанном и загородном циклах определен в лабораторных условиях (с применением специального измерительного оборудования) в соответствии с требованиями ГОСТ Р 41.101-99 (Правила ЕЭК ООН № 101), служит для сравнения автомобилей различных автопроизводителей и ЭКСПЛУАТАЦИОННОЙ НОРМОЙ НЕ ЯВЛЯЕТСЯ. Более подробную информацию см. в подразделе «Расход топлива», раздела «Заправка автомобиля».



Рис. 7.2.3. Габаритные (справочные) размеры автомобиля Vesta SW (в варианном исполнении)



Рис. 7.2.4. Габаритные (справочные) размеры автомобиля Vesta SW Cross (в варианном исполнении)

Номинальные заправочные объемы

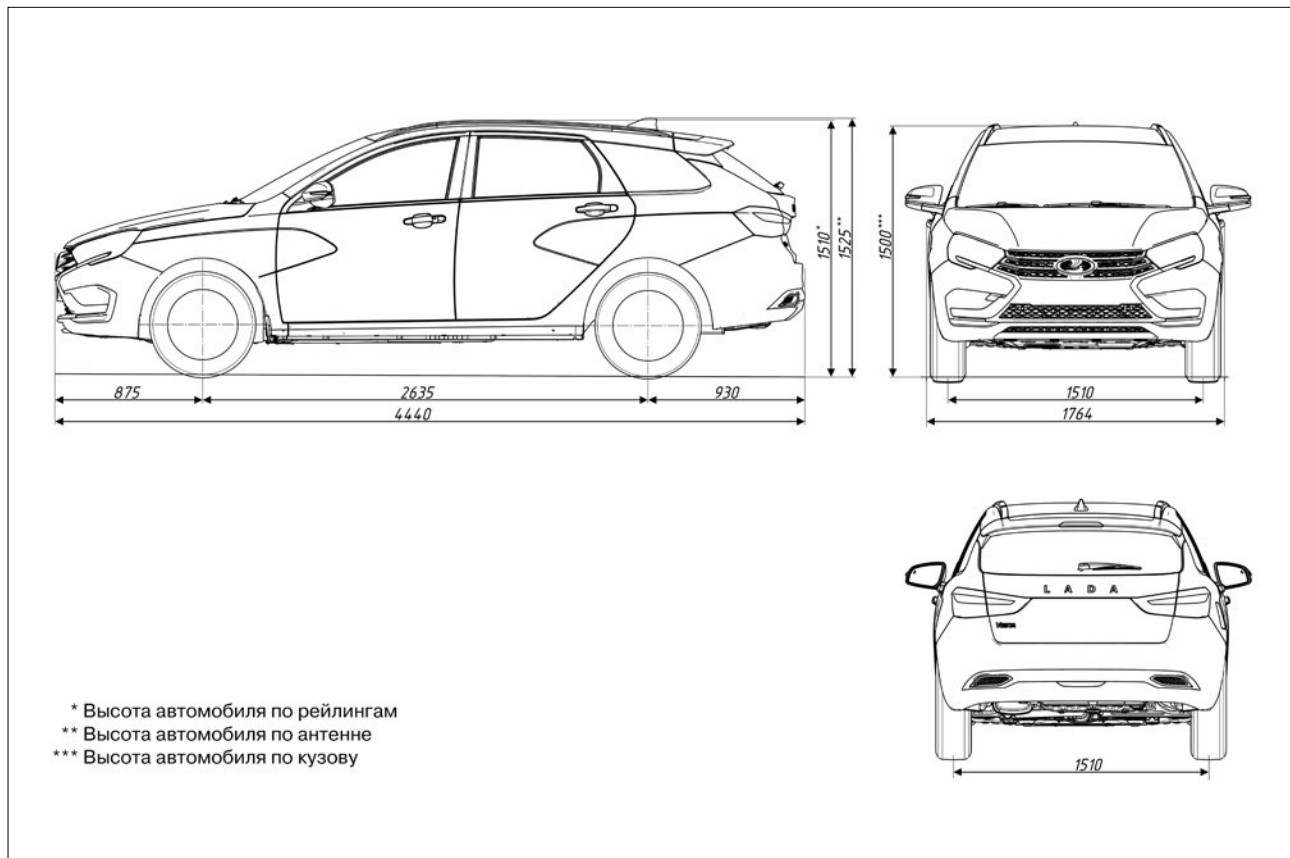
Агрегат	Объём, л
Топливный бак	55
Система смазки двигателя: <ul style="list-style-type: none"> • 11182 (масляный картер литой) • 21129 (масляный картер литой) 	4,2 (3,85)* 4,4 (4,1)*
Система охлаждения двигателя и отопления салона**: <ul style="list-style-type: none"> • 11182 • 21129 	6,4 6,4
Коробка передач: <ul style="list-style-type: none"> • МТ 21807 	2,25
Система гидропривода сцепления и тормоза	0,559
Бачок стеклоомывателей	4,7
Система кондиционирования с хладагентом R134a/R1234yf: 475±20 г	

* При замене масла (без замены масляного фильтра).

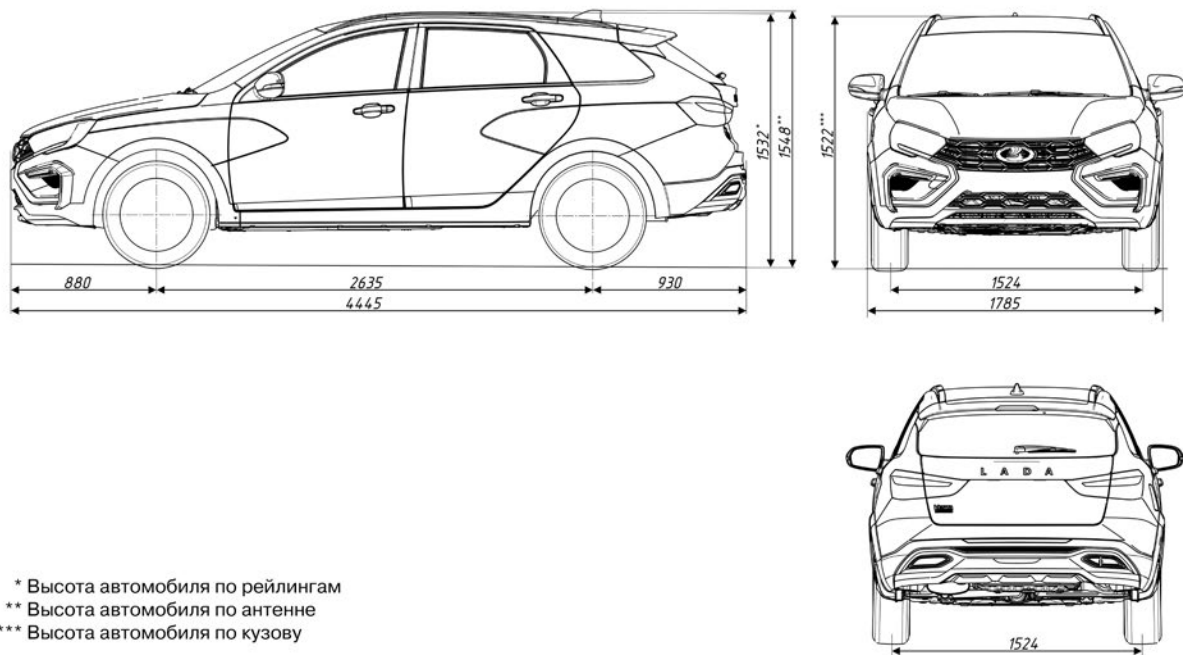
** Не допускается применение смесей охлаждающих жидкостей разных марок.

8. ПРИЛОЖЕНИЯ

8.1 ПРИЛОЖЕНИЕ 1

Автомобильное топливо

Допускаются к использованию только бензины с октановым числом не менее 92 единиц: «АИ-92-К5», «АИ-95-К5», «АИ-98-К5» ГОСТ 32513-2013 или «Регуляр Евро-92», «Премиум Евро-95», «Супер Евро-98» ГОСТ Р 51866-2002.

Предпочтительным топливом является бензин с октановым числом 95. Такой бензин позволяет достичь номинальных значений мощности, динамики, экономичности и токсичности. При отсутствии возможности использования бензина с октановым числом 95 допускается использовать бензин с октановым числом не ниже 92.

Примечания:

1. Для обеспечения пуска двигателя и эксплуатации автомобиля при низких отрицательных температурах окружающего воздуха необходимо применять бензины соответствующих классов испаряемости в зависимости от климатического района. Требования по классам испаряемости и сезонному применению бензинов для различных регионов Российской Федерации изложены в соответствующих стандартах на топлива для двигателей внутреннего сгорания.

2. Не допускается применение бензинов с металлогорническими антидетонаторами на основе свинца, железа, марганца и других металлов.

3. Допускается применение многофункциональных присадок, обеспечивающих защиту деталей топливоподдачи и двигателя от коррозии, отложений и нагаров. Такие присадки должны быть введены в состав товарного бензина компанией-изготовителем бензина.

Самостоятельное добавление автовладельцем вторичных присадок не рекомендуется.

Моторное масло

В приведенной ниже таблице 8.1.1 определите уровень качества и класс вязкости масла, предписанного для Вашего автомобиля в соответствии с имеющимся температурным диапазоном эксплуатации. В случае необходимости – замените масло. Для этого обратитесь к дилеру LADA.

Уровень качества и класс вязкости моторного масла

Система смазки двигателя	Масла моторные: классы вязкости по SAE и температурный диапазон применения		
	минимальная температура окружающей среды при эксплуатации автомобиля, °C	класс вязкости по SAE J 300	максимальная температура окружающей среды при эксплуатации автомобиля, °C
	-40	0W-30	+25
	-40	0W-40	+30
	-30	5W-30	+25
	-30	5W-40	+35
	-25	10W-30	+25
	-25	10W-40	+35
	-20	15W-40	+45
	-15	20W-40	+45
-15	20W-50	выше +45	
Уровень эксплуатационных свойств: API SL / API SM / API SN СТО ААИ 003 Б5 / СТО ААИ 003 Б6 / СТО ААИ 003 Б7			

Тормозная жидкость

При эксплуатации автомобиля допускаются к использованию только тормозные жидкости класса DOT-4.

Используйте только рекомендованные рабочие и смазывающие жидкости. Для получения информации о рекомендованных рабочих и смазывающих жидкостях обратитесь к дилеру LADA.

Свечи зажигания

Используйте свечи только тех типов, которые рекомендованы для Вашего автомобиля. За информацией обратитесь к дилеру LADA.

8.2 ПРИЛОЖЕНИЕ 2

Применяемые лампы

Используйте только лампы накаливания такой же категории и мощности, что были установлены в приборах освещения и световой сигнализации автомобиля изначально (см. таблицу 8.2.1). Обозначение категории лампы нанесено на цоколе или на стеклянной колбе.

Таблица 8.2.1

Лампы накаливания, применяемые на автомобиле

Место установки	Категория лампы	Номинальная мощность
Задний фонарь		
Лампа указателя поворота	WY16W	16 Вт (12 В)
Салон		
Лампа освещения вещевого ящика	W5W	5 Вт (12 В)
Лампа освещения багажного отделения	W5W	5 Вт (12 В)

ВНИМАНИЕ!

Категорически запрещается использовать вместо соответствующих ламп накаливания иные источники света (светодиодные, газоразрядные и т. п.), имеющие подходящие по размеру цоколи. Применение данных источников света может привести к нарушению работы световых приборов, выходу из строя электрооборудования автомобиля и нарушению требований безопасности.

Применяемые лампы должны быть официально утверждены на основании Правил ЕЭК ООН № 37. У таких ламп накаливания на цоколе или колбе обязательно должен быть нанесен международный знак официального утверждения, состоящий из усеченного круга, в котором проставлена буква «Е», за которой следует отличительный номер страны, представившей официальное утверждение, и далее номер официального утверждения, проставленный рядом с кругом.

8.3 ПРИЛОЖЕНИЕ 3

Шины и колеса, применяемые на автомобиле

Таблица 8.3.1

Допускаемые типоразмеры шин, колес и давление воздуха в шинах

Модификация и исполнение автомобиля	Размерность шин с индексами грузоподъемности и скорости*	Технические данные применяемых колес					
		DIA,** мм	PCD,*** мм	Количество крепежных отверстий, шт.	Ширина обода (в дюймах)	Вылет обода (ET)****	Давление воздуха в шинах, спереди/сзади, МПа (кгс/см ²)
Устанавливается производителем							
Vesta, Vesta SW	185/65R15 88/92H 195/55R16 91H	60,1	100	4	6J	50	0,22/0,22 (2,2/2,2)
Vesta Cross, Vesta SW Cross	205/50R17 89V 205/50R17 93W				6 ¹ / ₂ J	43	
Допускается устанавливать при эксплуатации							
Vesta, Vesta SW	185/65R15 88/92H, T	60,1	100	4	5J, 5 ¹ / ₂ J, 6J, 6 ¹ / ₂ J	50	0,22/0,22 (2,2/2,2)
	195/55R16 87/91H, T				5 ¹ / ₂ J, 6J, 6 ¹ / ₂ J		
Vesta Cross, Vesta SW Cross	205/50R17 89H, V 205/50R17 93W					43	

Примечание. Для сохранения первоначального уровня устойчивости, управляемости, виброакустических показателей, расхода топлива устанавливайте на автомобиль шины и колеса только той размерности (шины желательнo той же модели), что были установлены на новом автомобиле.

Допускается применение зимних шин «» (M+S) вышеуказанных размерностей и индексом Q с соответствующим ограничением максимальной скорости автомобиля (до 160 км/ч).

* Индексы скорости: T – до 190 км/ч, H – до 210 км/ч, V – до 240 км/ч, W – до 270 км/ч. Индексы грузоподъемности: 87–545 кг, 88–560 кг, 89–580 кг, 91–615 кг, 92–630 кг, 93–650 кг.

** DIA – диаметр центрального отверстия колеса.

*** PCD – диаметр расположения крепежных отверстий колеса.

**** Вылет обода (ET) – расстояние от привалочной плоскости диска до середины обода.

Таблица 8.3.2

Крепление колёс

Количество болтов, шт.	Резьба болта	Длина цилиндрической части болта, мм	Размер шестигранника головки болта под ключ, мм	Класс прочности болта, не менее	Момент затяжки болта, Н·м
4	M12x1,5	24,5±0,5	17	9,8	105±15 %

8.4 ПРИЛОЖЕНИЕ 4**Предохранители и реле, применяемые на автомобиле**

При замене плавких предохранителей и реле необходимо использовать только предохранители и реле, типы которых рекомендованы для данного автомобиля и имеющие маркировку в соответствии с таблицами 8.4.1 и 8.4.2.

ПРЕДУПРЕЖДЕНИЕ!

Не допускается применение предохранителей и реле, отличающихся по номиналу силы тока от рекомендуемых. Это может привести к отказам в работе электрооборудования автомобиля, коротким замыканиям и возгоранию автомобиля.

ВНИМАНИЕ!

Рекомендуется всегда выяснять причину выхода из строя предохранителей и реле у дилера LADA.



Рис. 8.4.1. Схема расположения предохранителей и реле в монтажном блоке салона (в варианном исполнении)

Предохранители и реле монтажного блока салона (рис. 8.4.1)*

ПРЕДОХРАНИТЕЛИ				
№	Номинал	Цепь	Назначение	Тип
F01	15А	ACC	Питание обогрева руля (в вариантном исполнении)	Minifuse
F02	5А	К15	Питание 1 комбинации приборов (КП), терминального устройства «ЭРА-ГЛОНАСС», системы помощи при парковке (парктроник) (в вариантном исполнении)	Minifuse
F03	10А	К15	Цепь клеммы К15 для моторного отсека	Minifuse
F04	5А	К15	Сигнал К15 для электроусилителя рулевого управления (ЭУРУ)	Minifuse
F05	15А	К15	Питание розетки 12 В в багажном отделении (в вариантном исполнении)	Minifuse
F06	10А	К30	Питание блока кузовной электроники (uBCM): правый ближний свет (БС), задние габаритные огни (ГО), левый дневной ходовой огонь (ДХО), правый дневной ходовой огонь (ДХО), индикатор нагрева ветрового стекла (в вариантном исполнении)	Minifuse
F07	30А	К30	Питание блока кузовной электроники (uBCM): передний стеклоочиститель	Minifuse
F08	15А	К15	Питание контроллера системы надувных подушек безопасности (СНПБ)	Minifuse
F09	–	–	Резерв	Minifuse
F10	20А**	ACC	Питание розеток дополнительных потребителей салона (в вариантном исполнении)	Minifuse
	10А***		Питание розеток дополнительных потребителей для первого ряда (в вариантном исполнении)	
F11	–	–	Резерв	Minifuse
F12	10А	К30	Питание блока кузовной электроники (uBCM): левый дальний свет (ДС), правый дальний свет (ДС), цепь указателя поворота (УП) правого заднего, цепь указателя поворота (УП) левого заднего	Minifuse
F13	10А	К30	Питание блока кузовной электроники (uBCM): левый ближний свет (БС), передние габаритные огни (ГО), задний противотуманный огонь (ЗПТО), индикатор аварийной сигнализации	Minifuse
F14			Резерв	
F15	5А		Цепь обогрева наружных зеркал	Minifuse

ПРЕДОХРАНИТЕЛИ				
№	Номинал	Цепь	Назначение	Тип
F16	10А	ACC	Шина питания аксессуаров розетки USB центральной консоли, заднего ряда <i>(в варианном исполнении)</i>	Minifuse
F17	–	–	Резерв	Minifuse
F18	–	–	Резерв	Minifuse
F19	–	–	Резерв	Minifuse
F20	–	–	Резерв	Minifuse
F21	5А	К30	Питание блока кузовной электроники (uBCM): цепь указателя поворота (УП) правого переднего, подсветка салона внутренняя, освещения номерного знака (ОНЗ)	Minifuse
F22	5А	К30	Питание терминального устройства «ЭРА-ГЛОНАСС» (измерительная ЕММ), питание 2 комбинации приборов (КП)	Minifuse
F23	–	–	Резерв	Minifuse
F24	5А	ВТР	Шина включения текущего реагирования (ВТР) для: реле блокировки задних стеклоподъемников, панели и контроллера климатической установки	Minifuse
F25	7,5А	ВТР	Шина включения текущего реагирования (ВТР) для мультимедийной системы и привода боковых зеркал <i>(в варианном исполнении)</i>	Minifuse
F26	5А	ВТР	Шина включения текущего реагирования (ВТР) для освещения салона и багажного отделения, датчика дождя и освещенности (ДДиО) <i>(в варианном исполнении)</i>	Minifuse
F27	5А	ВТР	Шина включения текущего реагирования (ВТР) для цепи выключателя тормоза, контроллера ABS	Minifuse
F28	20А	К30	Питание мультимедийной системы, диагностического разъема	Minifuse
F29	10А	К30	Питание светотехники прицепа	Minifuse
F30	15А	К30	Питание топливного насоса	Minifuse

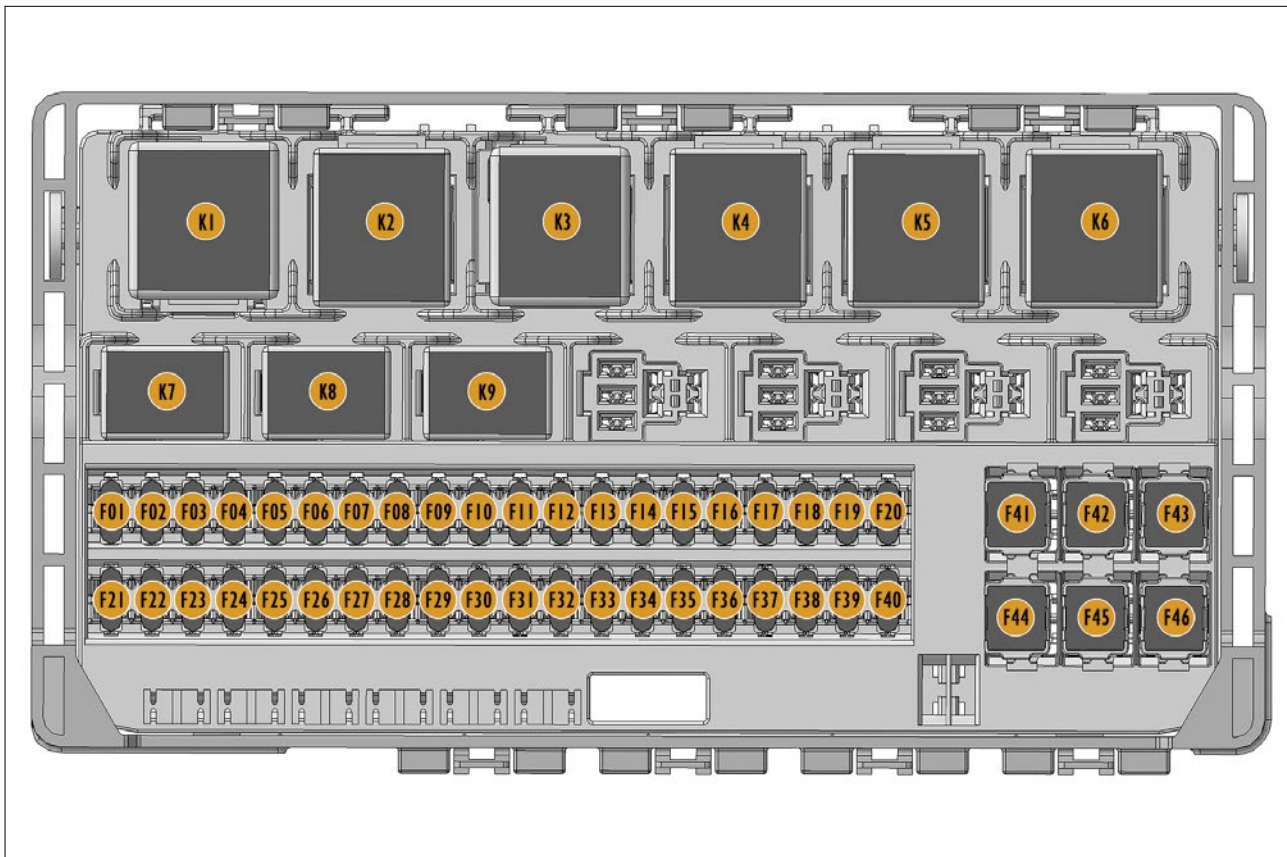
ПРЕДОХРАНИТЕЛИ				
№	Номинал	Цепь	Назначение	Тип
F31	–	–	Резерв	Minifuse
F32	–	–	Резерв	Minifuse
F33	–	–	Резерв	Minifuse
F34	–	–	Резерв	Minifuse
F35	–	–	Резерв	
F36	10А	К30	Питание фонаря стоп-сигнала	Minifuse
F37	5А	К30	Питание блока кузовной электроники (uBCM): цепь указателя поворота (УП) левого переднего, кольцо иммобилизации	Minifuse
F38	10А	К30	Питание блока кузовной электроники (uBCM): передние противотуманные фонари (ПТФ) (в вариантном исполнении) , блок блокировки рулевой колонки, индикатор блокировки дверей, подсветка внешнего кольца кнопки Start/Stop	Minifuse
F39	20А	К15	Питание правого подрулевого переключателя (стеклоочистка, омыв)	Minifuse
F40	15А	К15	Цепь обогрева передних сидений (в вариантном исполнении)	Minifuse
F41	30А	К30	Питание аксессуаров	JCase
F42	30А	К30	Питание блока кузовной электроники (uBCM): задний стеклоочиститель (в вариантном исполнении) , цепь аксессуаров (ACC), замки дверей	JCase
F43	30А	К30	Питание блока кузовной электроники (uBCM): замок крышки/двери багажного отделения, шина ВТР, цепь зажигания (К15)	JCase
F44	30А	К30	Питание передних стеклоподъемников	JCase
F45	30А	К30	Питание вентилятора отопителя салона	JCase
F46	30А	К30	Питание задних стеклоподъемников	JCase

РЕЛЕ		
№	Номинал	Защищаемые электрические цепи
K1	50A	Разгрузочное реле шины K15. Коммутация питания светотехники, обогрев сидений, очистителя и омывателя стекол, розетки дополнительных потребителей в багажном отделении
K2	35A	Коммутация питания аксессуаров (ACC)
K3	35A	Коммутация питания обогревателей заднего стекла и боковых зеркал
K4	35A	Коммутация питания передних стеклоподъемников
K5	35A	Коммутация питания вентилятора отопителя салона
K6	35A	Коммутация «минус» питания задних стеклоподъемников
K7	35A****	Коммутация питания модуля бензонасоса
K8	35A	Коммутация питания задних стеклоподъемников

* Защищаемые электрические цепи зависят от варианта исполнения автомобиля. Актуальную и более подробную информацию о предохранителях и реле можно получить у дилера LADA.

** При комплектации автомобиля с предохранителем желтого цвета.

*** При комплектации автомобиля с предохранителем красного цвета.

**** Допускается замена на реле с номиналом 20А.



Рис. 8.4.2. Схема расположения предохранителей и реле в монтажном блоке моторного отсека (в варианном исполнении)

Предохранители и реле монтажного блока моторного отсека (рис. 8.4.2)*

ПРЕДОХРАНИТЕЛИ				
№	Номинал	Цепь	Назначение	Тип
F60	70A	K30	Электроусилитель рулевого управления	Maxifuse
F61	30A	K30	Обогрев заднего стекла	Atofuse
F62	40A	K30	Блок ABS/ESC <i>(в вариантном исполнении)</i>	Maxifuse
F63	15A	K30	Питание муфты компрессора кондиционера	Minifuse
F64	–	–	Резерв	
F65	25A	K30	Питание блока ABS/ESC <i>(в вариантном исполнении)</i>	Atofuse
F66	–	–	Резерв	Minifuse
F67			Резерв	
F68	70A	K30	Питание задних стеклоподъемников, разгрузочного реле шины K15	Maxifuse
F69	15A		Питание управляющих обмоток реле муфты кондиционера, реле блока управления вентилятором радиатора, катушек зажигания, топливных форсунок	Atofuse
F70	80A	K30	K30 для салона, силовой части реле стартера и системы газового контроля CNG <i>(в вариантном исполнении)</i>	Maxifuse
F71	–	–	Резерв	Maxifuse
F72	–	–	Резерв	Maxifuse
F73	20A	K30	Питание звукового сигнала	Minifuse
F74	7,5A	K15	Питание цепей выключателя света заднего хода	Minifuse
F75	60A	K30	Питание обогревателя ветрового стекла <i>(в вариантном исполнении)</i>	Maxifuse
F76	–	–	Резерв	
F77	–	–	Резерв	Atofuse
F78	7,5A		Питание нагревателей датчиков кислорода (ДК1, ДК2), датчика фаз, клапана продувки адсорбера (КПА)	Minifuse

ПРЕДОХРАНИТЕЛИ				
№	Номинал	Цепь	Назначение	Тип
F79	50A**	K30	Блок реле/реле вентилятора охлаждения	Maxifuse
	40A***			
F80	5A	K15	Питание управляющих обмоток реле обогрева ветрового стекла (в вариантном исполнении)	Minifuse
F81	–	–	Резерв	Minifuse
РЕЛЕ				
№	Номинал	Защищаемые электрические цепи		
K21	35A	Реле обогрева ветрового стекла 1 (в вариантном исполнении)		
K22	35A	Реле обогрева ветрового стекла 2 (в вариантном исполнении)		
K23	35A	Реле включения стартера		
K24	35A****	Реле предупредительного звукового сигнала		
K25	35A****	Реле охранного звукового сигнала		
K26	–	Резерв		
K27	35A****	Главное реле системы управления двигателем (СУД)		
K28	35A****	Реле муфты компрессора кондиционера		
K29	–	Резерв		
K30	35A****	Реле включения ламп заднего входа автоматической трансмиссии (в вариантном исполнении)		

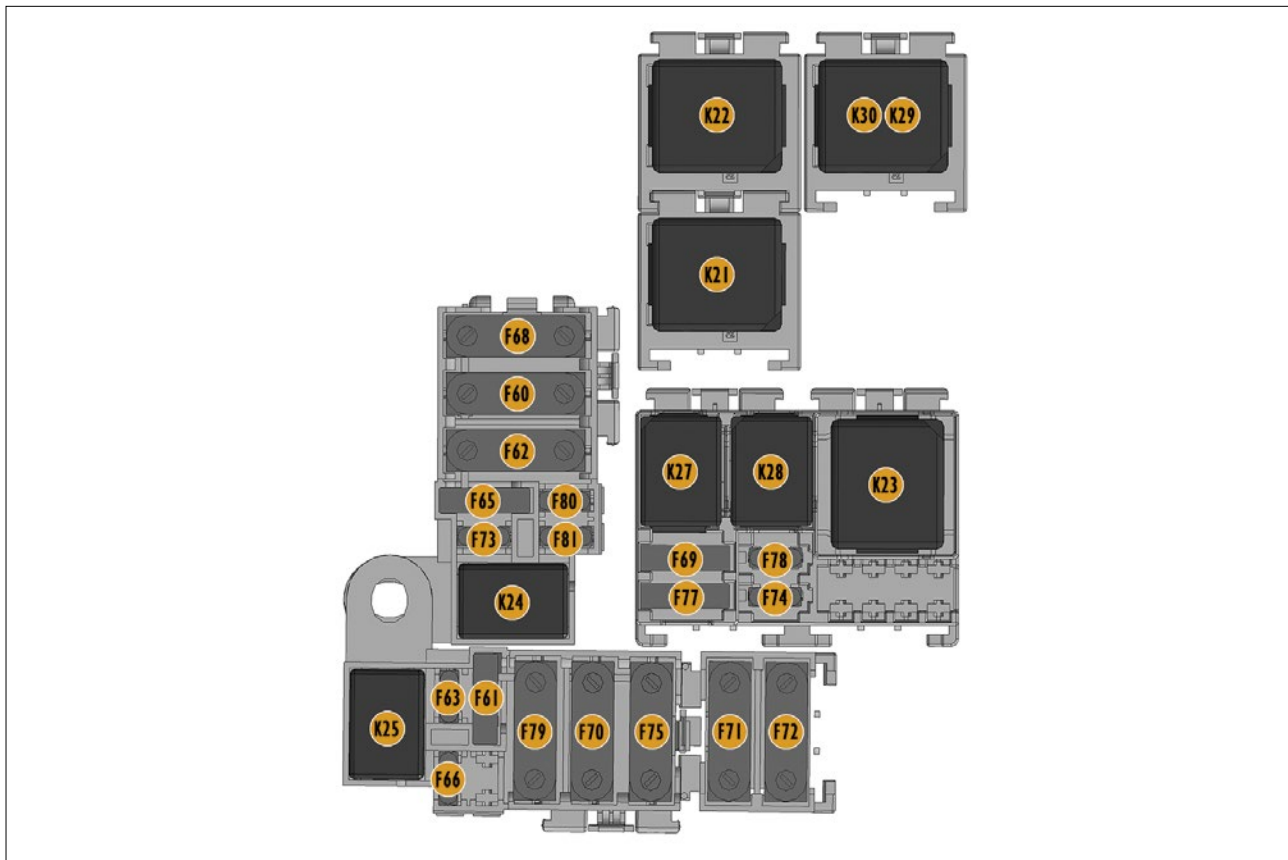
* Защищаемые электрические цепи зависят от варианта исполнения автомобиля. Актуальную и более подробную информацию о предохранителях и реле можно получить у дилера LADA.

** При комплектации автомобиля с предохранителем темно-красного цвета.

*** При комплектации автомобиля с предохранителем оранжевого цвета.

**** Допускается замена на реле с номиналом 20A.

8.5 ПРИЛОЖЕНИЕ 5

Экологическая безопасность автомобилей LADA

Экологическая безопасность автомобилей LADA обеспечивается за счет улучшения экологических показателей конструкции, соответствия применяемых компонентов и материалов российским и международным экологическим нормам, выполнения требований по эксплуатации автомобилей, а также повышения уровня пригодности автомобилей для вторичной переработки и утилизации в конце срока службы.

Стремясь соответствовать современным экологическим требованиям, АО «АВТОВАЗ» планомерно устанавливает корпоративный порядок обеспечения экологической безопасности автомобилей при разработке проектов новых или модернизированных автомобилей, а также порядок согласованного взаимодействия с заводами-изготовителями и компаниями-поставщиками комплектующих изделий и материалов для производства автомобилей.

Материалы, входящие в состав автомобилей, соответствуют требованиям Директивы 2000/53/EC (ELV) в отношении ограничений для регламентированных вредных веществ (РВВ), а также Директивы 2005/64/EC (RRR) в отношении контроля содержания РВВ при проведении одобрения типа и сертификации автомобилей.

8.6 ПРИЛОЖЕНИЕ 6

Внеочередная проверка автомобиля

Иногда возникает необходимость в дополнительной внеочередной проверке Вашего автомобиля в рамках сервисных и отзывных кампаний. Они проводятся с целью обеспечения безопасности и надежности Вашего автомобиля. Мы приложим все усилия для того, чтобы уведомить Вас лично, однако дополнительно информируем Вас об интерактивных сервисах, позволяющих самостоятельно проверить, попадает ли Ваш автомобиль под отзывные кампании. Доступные способы проверки:

- сайт <https://www.lada.ru/recall/>, раздел «Сервис/ кампании и сервисы»
- сайт <http://easy.gost.ru/>, поиск по VIN-коду

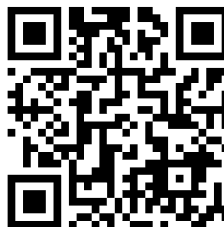

- звонок в клиентскую службу LADA по бесплатному телефону – 8 800 700 52 32.

В случае получения информации о попадании Вашего автомобиля под действие отзывной кампании, мы заранее приносим Вам свои извинения за представленные неудоб-

ства и предлагаем в удобное для Вас время, не откладывая, связаться с ближайшим из указанных на официальном сайте lada.ru дилерским центром LADA для согласования сроков проведения соответствующих работ на Вашем автомобиле. Со своей стороны, мы также приложим все усилия, чтобы все работы были проведены в возможно минимальные сроки.

Отдельно обращаем Ваше внимание на то, что все необходимые работы в рамках отзывной кампании выполняются официальным дилерским центром LADA бесплатно и за счет изготовителя АО «АВТОВАЗ».

8.7 ПРИЛОЖЕНИЕ 7

Как связаться с компанией «АВТОВАЗ»

- АО «АВТОВАЗ».
- 445024 Российская Федерация, Самарская обл., г. Тольятти, Южное шоссе, 36.
- Сайт компании www.lada.ru.
- Телефон клиентской службы LADA/«LADA помощь на дороге» – 8 800 700 52 32, звонок по РФ бесплатный, мы работаем без выходных.
- Для автоматического ввода и сохранения представленной информации, пожалуйста, сканируйте представленный QR-код.



**АО «АВТОВАЗ» рекомендует топливо и масла «Роснефть»
для использования в автомобилях LADA Vesta**



**Руководство по эксплуатации автомобиля LADA Vesta
и его модификаций**

(состояние на 30.05.2023 г.)

АО «АВТОВАЗ»

Художник *Сидоров С.Ю.*

Корректор *Фомина Н.С.*

Компьютерная верстка *Богданова А.А.*

Формат 60×90^{1/16}. Объем 14 п.л. Заказ 6592. Тираж 13 000.
Отпечатано ООО «Двор печатный АВТОВАЗ». Июль 2023 г.



8450014058

LADA VESTA

